

D-65

GUIDE TO YOUR YAMAHA ELECTONE

YAMAHA ELECTONE HANDBUCH

INTRODUCTION A VOTRE ELECTONE YAMAHA

GUIA PARA SU YAMAHA ELECTONE

Welcome to the YAMAHA world of music. You are now a member of the select group of proud YAMAHA ELECTONE owners. We are confident that your selection of the D-65 Electone organ marks the beginning of a life-long partnership in musical creativity. Please read this manual carefully to familiarize yourself with all of the unique features of this instrument and thus realize the Electone organ's full potential.

Wir beglückwünschen Sie zu Ihrer Wahl der Electone-Orgel D-65 für ein Leben voller musikalischer Freude. Um mit den Besonderheiten des Instrumentes vertraut zu werden, empfehlen wir Ihnen, dieses Handbuch vor Spielbeginn sorgfältig zu studieren. Auf diese Weise wird gewährleistet, daß Sie alle Variationsmöglichkeiten voll ausschöpfen lernen und sich die Electone D-85 zum schöpferischen Mittelpunkt Ihres Lebens entwickelt.

Soyez le bienvenu dans le monde de la musique YAMAHA!

Vous serez fier d'avoir arrêté votre choix sur un orgue Electone D-65. Nous vous assurons qu'assis devant la console de cet instrument vous jouerez de nombreuses années de plaisir. La lecture attentive de cette brochure vous rendra familières toutes les caractéristiques uniques et les possibilités d'expression de votre nouveau partenaire en musique. Votre créativité musicale sera libérée par l'orgue Electone D-85.

Bienvenido al mundo musical YAMAHA. Usted es ahora miembro del selecto grupo de orgullosos propietarios del Electone YAMAHA. Estamos seguros que su elección del órgano Electone D-65 marca el comienzo de una larga relación de creatividad musical. Sírvase leer este manual cuidadosamente para familiarizarse con todas las características únicas de este instrumento y así conocer todo el potencial de su órgano Electone.

Contents

Cautions (To be Read before you Start Playing)	1
Your YAMAHA D-65 Electone Organ	2
Keyboards and Pedals	4
Preparing to Play	6
Setting the Tone Levers	7
Tone Levers	10
Effects and Functions	15
Custom Voices	19
How to Use the Auto Rhythm Function	27
Digital Display	32
Rhythm Sequence Programmer	34
Rhythmic Chords	40
Auto Bass/Chord	41
Auto Arpeggio	49
Symphonic Chorus and Tremolo	53
Coupler, Foot Switch, Reverb and Sustain Controls	56
To Obtain Maximum Enjoyment from Your D-65	63
Trouble Shootings	66
Specifications	74

Inhalt

Ein Wort vorweg	1
Ihre YAMAHA Electone-Orgel D-65	2
Tastaturen	4
Vorbereitung zum Spiel	6
Register-Einstellung	7
Klangregler	10
Festregister und Effekte	15
Custom Voices	19
Automatische Rhythmusgruppe	27
LED Anzeige	32
Rhythm Sequence Programmer	34
Rhythmische Akkorde	40
Auto Bass/Chord-Begleitung	41
Auto Arpeggio	49
Symphonic Chorus und Tremolo	53
Koppler, Fußschalter, Hall und Sustain	56
Damit an Ihrer D-65 mehr Freude haben	63
Fehlerdiagnose	68
Daten der D-65	76

Table des Matières

A lire avant de jouer-Précautions	1
Voici votre Electone D-65	2
Claviers et pédalier	4
Préparez vous à jouer	6
Comment régler la tonalité	7
Effets	15
Voix sur Mesure	19
Comment utiliser la fonction Auto-Rythme	27
Indicateur DEL	32
Programmeur des séquences rythmiques	34
Accords rythmiques	40
Bass/Accords automatiques	41
Arpège automatique	49
Chorus Symphonique et trémolos	53
Contrôles: accouplement, interrupteur au pied, réverbération et prolongement	56
Comment jouir pleinement de votre orgue Electone	63
Problèmes que vous pouvez résoudre	70
Caractéristiques	78

Contenido

Cuidado (Lea esto antes de empezar a tocar)	1
Su Electone YAMAHA D-65	2
Teclados y Pedales	4
Preparándose para Tocar	6
Como Colocar las Palancas de Tono	7
Palancas de Tono	10
Efectos Especiales y Funcions	15
Voces Custom	19
Cómo usar las Funciones del Ritmo Automático	27
Indicador con Diodo Emisor de Luz	32
Programador de la Secuencia del Ritmo	34
Acordes Rítmicos	40
Bajo Automático/Acorde	41
Arpegio Automático	49
Coro Sinfónico y Trémolo	53
Controles del Acoplador, Interruptor de Pie, Reverberación y Sostenido	56
Para disfrutar plenamente de su órgano Electone	63
Diagnóstico de Averías	72
Especificaciones	80

Cautions (To be Read before You Start Playing)

Ein Wort vorweg

Always treat your Electone Organ with the same care you would any fine musical instrument. The following points are suggested to ensure the best performance of the Electone Organ.

- 1 Check for correct power voltage. Consult your Yamaha serviceman regarding any changes.
As to the British-Standard model, information is provided in 'Specifications' on the last page.
- 2 Your Electone contains no user serviceable components. Refer all service to qualified service technicians only.
- 3 Always turn the power switch OFF after playing. This Electone Organ sliding lid contains a switch. Even if you forget to turn off the power switch, just close the lid and the power is automatically switched off.
- 4 Clean the Electone Organ cabinet with a damp cloth containing a neutral cleaning agent.
Use only soft and dry cloth on the keyboards.
Never use paint thinner, alcohol or other chemicals on either the keys or the cabinet.
- 5 Keep the Electone Organ in a position away from direct sunlight, excess humidity and heat to protect the cabinet finish.
- 6 Do not hit or scratch the cabinet with a hard object.
- 7 Do not set heavy objects on the rolltop fall-board.
- 8 The finish on your Electone Organ may undergo a chemical reaction if placed in direct contact with polyvinyl products. Do not set vinyl items on the surface or use polyvinyl material to cover the organ for any extended period of time.

Im allgemeinen sollten Sie Ihre Electone-Orgel so warten, wie Sie jedes andere gute Musikinstrument pflegen würden. Wir schlagen Ihnen jedoch noch Folgendes vor, um Ihnen wirklich dauernde Freude zu gewährleisten:

- 1 Schließen Sie Ihre Electone immer an den richtigen Netzanschluß an.
- 2 Verändern Sie auf keinen Fall selbst Schaltkreise oder andere Elemente der Electone-Orgel.
- 3 Wenn Sie Ihr Spiel beendet haben, schalten Sie den Netzschalter aus. Die Manualabdeckung dieser Electone-Orgel weist einen Schalter auf. Selbst wenn Sie vergessen, den Netzschalter auszuschalten, wird die Orgel beim Schließen der Abdeckung automatisch ausgeschaltet.
- 4 Zum Reinigen der Manual-Tasten benutzen Sie ein feuchtes Tuch. Verwenden Sie niemals scharfe Lösungen, da sie den Plastikmaterialien schaden können.
- 5 Setzen Sie die Electone niemals direkter Sonnenbestrahlung und Feuchtigkeit aus, um Politur und Holzverbindungen zu schützen.
- 6 Die Polierte Oberfläche sollte niemals mit einem harten Gegenstand berührt werden.
- 7 Legen Sie keine schweren Gegenstände auf die Manualabdeckung.
- 8 Durch den Kontakt mit polyvinylhaltigen Stoffen könnte an der Oberfläche Ihrer Electone eine chemische Reaktion auftreten. Legen Sie daher keine derartigen Kunststoff-Gegenstände auf Ihre Electone-Orgel.

A Lire Avant de Jouer-Précautions

Cuidado (Lea Esto Antes de Empezar a Tocar)

Vous devez toujours traiter votre orgue Electone avec les mêmes égards que vous accorderiez à tout autre instrument de musique de qualité. Afin d'en tirer le meilleur son, nous vous suggérons les points suivants.

- 1 Vérifiez que vous utilisez bien la source énergétique appropriée. Consultez le préposé à l'entretien YAMAHA pour toute modification.
- 2 Ne touchez jamais aux pièces se trouvant à l'intérieur de l'appareil.
- 3 Coupez toujours le courant quand vous avez fini de jouer.
- 4 Le cabinet de l'orgue Electone ne devrait être nettoyé qu'avec un chiffon humide imprégné d'un agent de nettoyage neutre. N'utilisez qu'un chiffon doux et sec pour les claviers. N'utilisez jamais de solvant, d'alcool ou d'autres produits pharmaceutiques.
- 5 Afin de préserver le fini du bois ainsi que les jointures, placez l'instrument loin de toute source de chaleur ou d'humidité; ne l'exposez jamais aux rayons directs du soleil.
- 6 Evitez qu'un objet dur ne vienne en contact avec le cabinet, pour éviter toute égratignure.
- 7 Ne posez jamais d'objets lourds sur le couvercle escamotable.
- 8 Le fini extérieur de votre orgue Electone pourrait subir une altération chimique s'il est exposé à un produit en polyvinyle. Ne posez jamais d'objets en vinyle sur la surface du cabinet.

Trate siempre su órgano Electone con el mismo cuidado que usted tendría con cualquier instrumento musical fino. Le sugerimos seguir las indicaciones a continuación para asegurar la mejor ejecución de su órgano Electone.

- 1 Revise que haya el voltaje correcto. Consulte su representante de servicio Yamaha si hay que hacer algún cambio.
- 2 Nunca toque las piezas internas.
- 3 Después de tocar apague siempre el interruptor.
- 4 Limpie el gabinete del órgano Electone con un trapo húmedo con un agente limpiador neutral. Para el teclado use sólo un trapo suave y seco. No use nunca thinner, alcohol u otro producto farmacéutico.
- 5 Mantenga el Electone alejado de la luz directa del sol, el exceso de humedad y el calor para proteger el acabado del gabinete y uniones.
- 6 No golpee o raye el gabinete con objetos duros.
- 7 No coloque objetos pesados en la plegadiza.
- 8 La cubierta exterior de su órgano Electone podría tener una reacción química al exponerse a productos de polivinilo. No coloque objeto de vinil sobre la superficie.

Your YAMAHA D-65 Electone Organ
Ihre YAMAHA Electone D-65

Votre Orgue YAMAHA Electone D-65
Su Electone YAMAHA D-65

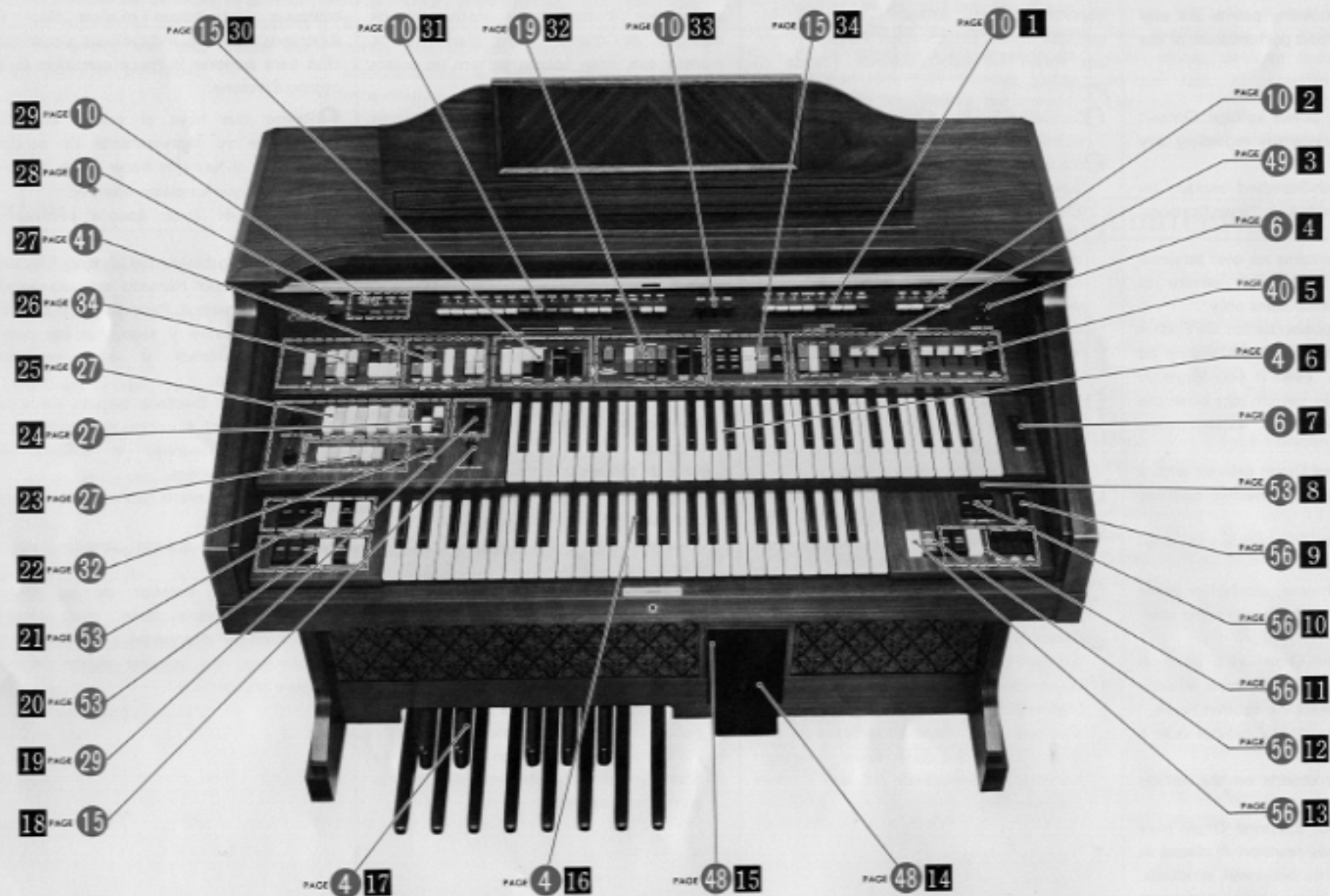

- 1** Lower Keyboard Tone Levers
Klangregler Unteres Manual
Régulateur de tonalités du clavier inférieur
Palanca de Tono Teclado Superior
- 2** Pedal Tone Levers
Pedal Register
Régulateur de tonalités du pédalier
Palanca de Tono de los Pedales
- 3** Auto Arpeggio
Auto Arpeggio
Arpège automatique
Arpeggio Automático
- 4** Master Volume
Gesamt-Lautstärke
Volume Central
Control Principal de Volumen
- 5** Rhythmic Chord
Rhythmic Chord
Accord rythmique
Acorde Rítmico
- 6** Upper Keyboard
Oberes Manual
Clavier supérieur
Teclado Superior
- 7** Power Switch
Netzschalter
Interrupteur de Courant
Interruptor de Corriente
- 8** Tremolo Speed
Tremolo Geschwindigkeit
Vitesse du Trémolo
Velocidad del Trémolo
- 9** Reverb
Hall
Réverbération
Reverberación
- 10** Foot Switch Selector
Fuss-Auswahlschalter
Sélecteur pour l'interrupteur au pied
Selector Interruptor de Pie
- 11** Sustain
Sustain
Prolongement
Sostenido
- 12** U&L Orchestra Response
O&U Orchester Response
Réponse Orchestre (sup. et inf.)
Respuesta Orquesta Superior e Inferior
- 13** U&L Flute Response
O&U Flöten Response
Réponse flûte (sup. et inf.)
Respuesta Flauta Superior e Inferior
- 14** Expression Pedal
Lautstärkepedal
Pédale d'expression
Pedal de Expresión
- 15** Foot Switch
Fuss-Schalter
Interrupteur au pied
Interruptor de pie
- 16** Lower Keyboard
Unteres Manual
Clavier Inférieur
Teclado Inferior
- 17** Pedals
Pedale
Pédalier
Pedales
- 18** Manual Balance
Manual Balance
Balance des Claviers
Balance Manual
- 19** Sync. Start
Sync. Start
Départ Synchro
Interruptor Sincronizado del Ritmo
- 20** Tremolo Section
Tremolo-Einheit
Section du Trémolo
Sección Trémolo
- 21** Symphonic Chorus Section
Symphonic Chorus Einheit
Section du Chorus Symphonique
Sección de Coro Sinfónico
- 22** Digital Display
LED-Anzeige
Indicateur DEL
Indicador LED
- 23** Break Variations
Break Variationen
Pause Variation
Variaciones Break
- 24** Variations
Variationen
Variations
Variaciones del Ritmo
- 25** Auto Rhythm Section
Autom. Rhythmus Gruppe
Section de l'Auto-Rythme
Sección Ritmo Automático
- 26** Rhythm Sequence Programmer
Rhythm Sequence Programmer
Programmateur des séquences rythmiques
Programador de la Secuencia del Ritmo
- 27** Auto Bass Chord Section
Auto Bass Chord Begleitung
Section des Basses/Accords Automatiques
Sección de Acorde Bajo Automatico
- 28** Brilliance
Brillanz
Luminosité
Brillantez
- 29** Attack
Attack
Attaque
Percusión
- 30** Special Presets
Vorwahl-Stimmen
Pré- Réglages spéciaux
Tonos Prefijados Especiales
- 31** Upper Keyboard Tone Levers
Klangregler Oberes Manual
Régulateur de Tonalités du Clavier Supérieur
Palanca de Tono Teclado Superior
- 32** Custom Voices
Custom Voices
Voix sur Mesure
Voces Custom
- 33** Vibrato
Vibrato
Vibrato
Vibrato
- 34** Preset Ensemble
Preset Ensemble
Ensemble Pré-réglé
Prefijado de Conjunto

This Electones Organ has two sets of keys, upper keyboard, lower keyboard, a set of pedals.

Upper Keyboard	49 keys (4 octaves)	Pedals	13 keys (1 octave)
Lower Keyboard	49 keys (4 octaves)		

The upper keyboards are for the melody played with the right hand, the lower keyboard is for chords with the left hand and the pedals are for producing bass notes with the left foot.

Upper keyboard: Up to 7 notes can be sounded simultaneously.

Lower Keyboard: Up to 7 notes and 3 auto arpeggio notes can be sounded simultaneously.

Pedals: Even when a number of keys have been stepped on simultaneously, the highest note key depressed will have priority (the key to the right sounds).

Keyboards and Pedals

Die Electone D-65 hat 3 Tastaturen: 2 Manuale und 1 pedal.

Oberes Manual	49 Tasten (4 Oktaven)	Pedal	13 Pedale (1 Oktave)
Unteres Manual	49 Tasten (4 Oktaven)		

Die Melodie wird gewöhnlich mit der rechten Hand auf dem oberen Manual gespielt, die Akkorde auf dem unteren Manual mit der linken Hand und die Baßtöne auf den Pedalen mit dem linken Fuß.

Oberes Manual: Insgesamt 7 Töne können gleichzeitig auf dem oberen Manual erklingen.

Unteres Manual: 7 Töne und 3 Auto-Arpeggio-Tasten können gleichzeitig angeschlagen werden.

Pedal: Um tonale Klarheit im Baßpedal zu erreichen, ist die Electone so konstruiert, daß bei zwei gleichzeitig gespielten Pedaltasten der höhere Ton Vorrang hat.

Tastaturen

Cet orgue Electone possède un groupes de touches: supérieur et inférieur, et, un jeu de pédales.

Les touches et les octaves sont répartis comme suit:

Clavier supérieur	49 touches (4 octaves)	Pédalier	13 touches (1 octave)
Clavier inférieur	49 touches (4 octaves)		

Le clavier solo et le clavier supérieur servent à la main droite qui joue la mélodie, le clavier inférieur à la main gauche qui joue les accords, et le pédalier sert à produire des notes basses avec le pied gauche.

Clavier supérieur: Jusqu'à 7 notes peuvent être reproduites simultanément.

Clavier inférieur: Jusqu'à 7 notes et 3 arpèges automatiques peuvent être reproduits simultanément.

Pédalier: Même si plusieurs pédales ont été enfoncées simultanément, la note la plus élevée est la seule à être reproduite (la pédale la plus à droite)

Claviers et Pédalier

Este órgano Electone tiene dos juegos de teclados, el teclado superior y el teclado inferior, y un juego de pedales.

Las notas y octavas son las siguientes:

Teclado Superior	49 teclas (4 octavas)	Pedales	13 teclas (1 octava)
Teclado Inferior	49 teclas (4 octavas)		

El teclado de solo y el teclado Superior son para la melodía que se toca con la mano derecha, el teclado inferior es para acordes con la mano izquierda y los pedales son para producir bajos con el pie izquierdo.

Teclado Superior: Hasta siete notas pueden tocarse simultáneamente.

Teclado Inferior: Hasta 7 notas y 3 notas de arpegio automático pueden sonar simultáneamente.

Pedales: Aún cuando un número de teclas han sido presionadas simultáneamente sólo suena la nota más alta (tecla hacia la derecha).

Teclados y Pedales

UPPER KEYBOARD
(MELODY)



LOWER
KEYBOARD
(ACCOM-
PANIMENT)

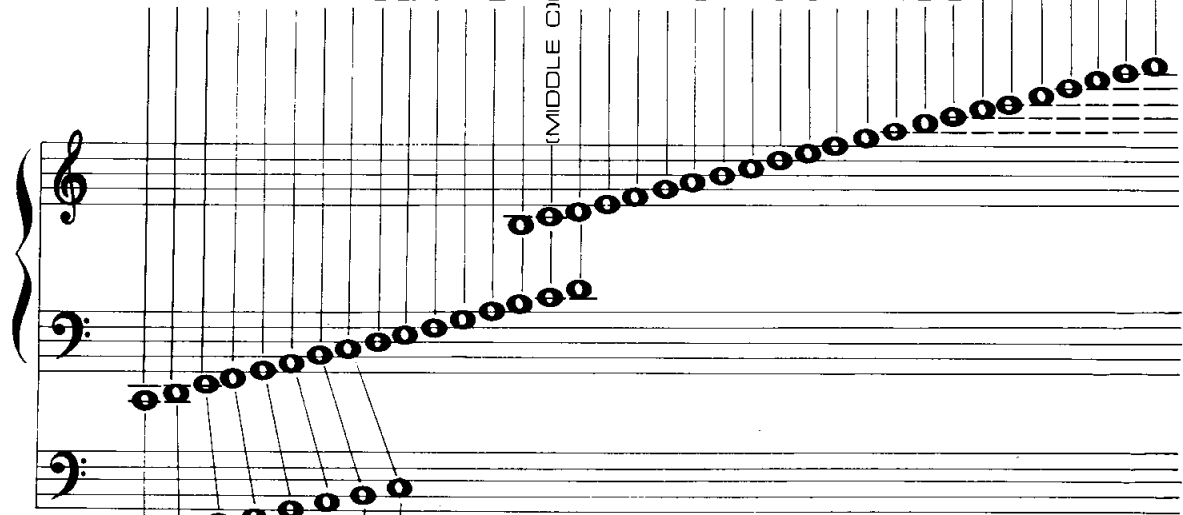

PEDALS
(BASS)



Preparing to play

Vorbereitung zum Spiel

Prepárey vous à jouer

Preparándose para Tocar

First, have a go at making the sound of the flute on the upper keyboard.

Set all the tone levers, push switches, tablets and sliding controls to the OFF or normal position, as illustrated in the figure.

Versuchen Sie es zuerst mit dem 8' Flötenregister auf dem oberen Manual

Bringen Sie alle Klangregler, -druckknöpfe, Steller und Schieberegler in die OFF- bzw wieunten abgebildet in die Normalstellung.

PREPAREZ VOUS A JOUER

Tout d'abord, asseyez-vous et essayez de produire le son d'une flûte sur le clavier supérieur.

Réglez tous les leviers, manettes, boutons et contrôles glissants sur la position 'OFF' ou position normale, comme cette figure vous indique.

Primero, empiece produciendo el sonido de flauta en el teclado superior.

Coloque en posición todas las palancas de tono, presione los interruptores, presione los botones y deslice los controles a la posición "off" (apagado) o a la posición normal, según se muestra en la ilustración.

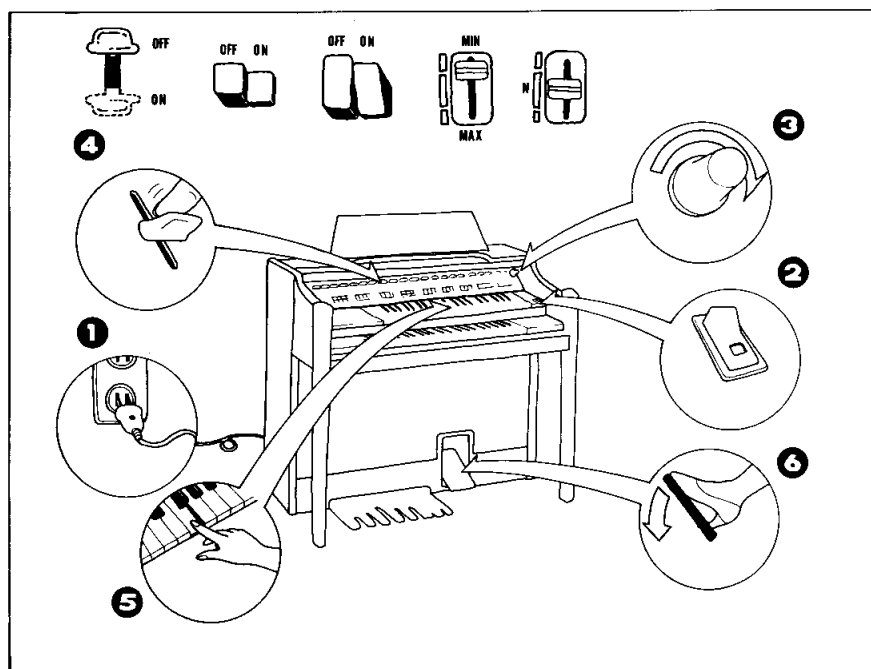

- 1 Plug the cord into the power outlet.
- 2 Turn on the power switch. The lamp now lights.

Note: It takes about 5 seconds for the lamp to light after the power has been switched on. This is a normal design function.

- 3 Rotate the MASTER VOLUME control to the right (clockwise).
This control sets the maximum sound level that will be available from the organ.

- 4 Push down the white flute 8' lever which is the seventh from the left.

- 5 Depress the keys on the upper keyboard with your fingers.

- 6 Use your right foot to depress the expression pedal slightly.

You will note that the farther you push the pedal down, the louder the sound becomes.

Can you hear the sound? If you can't hear any sound, refer to page 66.

- 1 Schließen Sie die Electone an das Netz an.
- 2 Nach Einschalten des Netzschalters erleuchtet die Betriebsanzeigelampe.
- 3 Durch diesen Drehregler ist die GESAMT-LAUTSTÄRKE einstellbar. Mit diesem Regler kann die maximale Lautstärke der Orgel eingestellt werden.
- 4 Betätigen Sie den Klangregler für die 8'-Flöte, den siebten von links.
- 5 Schlagen Sie einige Töne auf dem oberen Manual an.
- 6 Mit dem rechten Fuß drücken Sie zuerst das Lautstärkepedal geringfügig nieder, verstärken Sie dann den Druck, um die Lautstärke zu vergrößern.

Ist ein Ton zu hören? Sollte kein Ton hörbar sein, so schlagen Sie bitte auf Seite 68 nach.

- 1 Branchez le fil dans la prise de courant.
- 2 Allumez le courant. La lampe est maintenant allumée.
N.B.: Une fois le courant établi, il suffit de 5 secondes pour que la lampe s'allume.
- 3 Tournez le contrôle du volume central 'MASTER VOLUME' vers la droite (dans le sens des aiguilles d'une montre) pour augmenter le volume.
- 4 Baissez le levier blanc flûte 8' qui est le septième en partant de la gauche.
- 5 Enfoncez les touches du clavier supérieur avec vos doigts.
- 6 Servez vous de votre pied droit pour enfoncer la pédale d'expression l'égèrement. Appuyez dessus encore plus fort pour augmenter le volume du son.

Entendez-vous le son de la flûte? Si vous ne pouvez rien entendre, consultez la page 70.

Le couvercle escamotable sur cet orgue Electone comporte un interrupteur de courant.

Même si vous oubliez de couper le courant après avoir joué en fermant le couvercle le courant est automatiquement coupé.

- 1 Conecte el cordón a la salida eléctrica.
- 2 Accione el interruptor de corriente. Se encenderá una luz.
Nota: Toma unos 5 segundos que se ilumine la luz una vez que se ha accionado el interruptor porque el circuito de mutación está funcionando.
- 3 Gire el control principal de Volumen hacia la derecha para aumentar el nivel de sonido.
- 4 Presione hacia abajo la palanca blanca de flauta 8' que es la séptima desde la izquierda.
- 5 Presione con los dedos las teclas en el teclado superior.
- 6 Use el pie derecho para presionar ligeramente el pedal de expresión. Presione hacia abajo para aumentar el nivel de sonido.

¿Puede escuchar el sonido? Si no puede escuchar el sonido refiérase a la página 72. Esta tapa deslizante del órgano Electone tiene un interruptor. Aún si olvida apagar el interruptor de corriente sólo cierre la cubierta y automáticamente se apaga.

Setting the Tone Levers

Register-Einstellung

Comment Régler la Tonalité

Como Colocar las Palancas de Tono

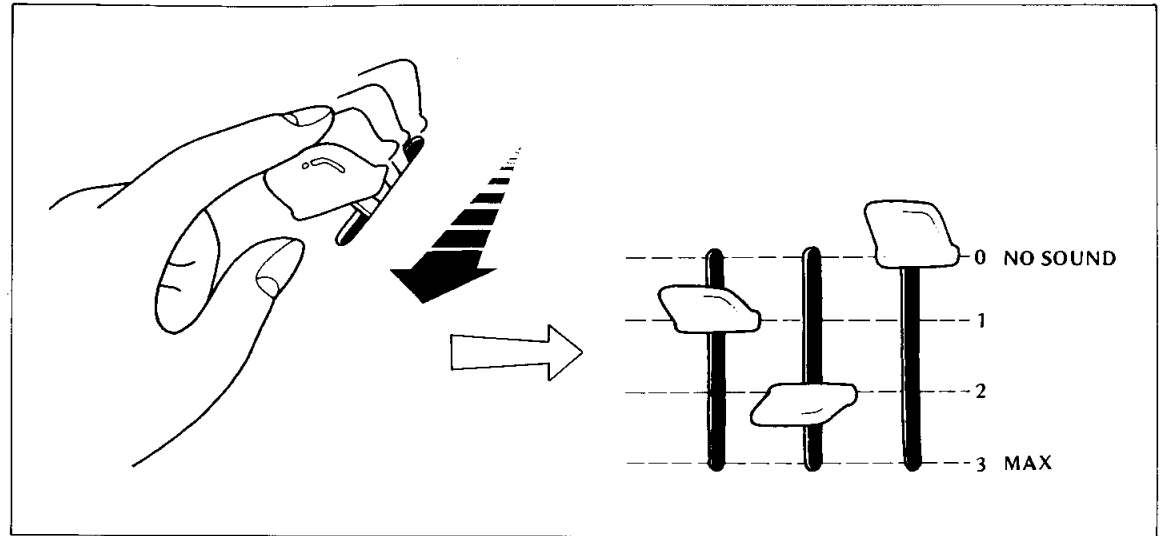
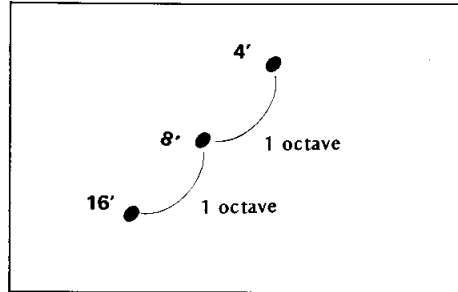

The tone levers are located at the very top. They are used to produce the tone color of your preference. The sound level can be adjusted as required with these tone levers and to facilitate adjustment, each lever has three click-stop positions. You can add greater expression to tunes by combining a number of these levers, rather than producing a tone color with just one lever. Try out a number of combinations and see for yourself.

What's 16', 8', 4' . . . all about?

16', 8', 4' and so on indicate musical intervals. The Electone's musical scale is based on an 8' tone which corresponds to the musical intervals in the score.

16' is the tone of one octave below 8'.

4' is the tone of one octave above 8'.

(Refer to page 5)

Oberhalb des Solomanuals befinden sich Serien von Registern, die den Klang der Orgel vielfältig beeinflussen. Feinste Lautstärke-Nuancierungen lassen sich durch die stufenlose Einstellbarkeit dieser Regler erreichen, die darüberhinaus mit 2 deutlich abgestuften Rastpositionen versehen sind und 1/3 bzw. 2/3 der vollen Lautstärke ergeben. Eine ausdrucksvollere Klanggestaltung wird durch das Kombinieren mehrerer Klangregler erreicht. Experimentieren Sie mit den Klangreglern ganz nach Ihrem Geschmack.

Was bedeutet 16', 8', 4' usw.?

16', 8', 4' usw. sind Bezeichnungen für unterschiedliche Tonlagen, die mit dem internationalen Maß für Orgelpfeifen nach "Fuß" bemessen werden.

Die 8'-Tonlage entspricht klingend den geschriebenen Noten, während die 16'-Tonlage eine Oktave tiefer als die 8' Grundregister erklingt und die 4'-Tonlage eine Oktave höher. (Siehe Seite 5)

Les régulateurs de tonalité se situent tout à fait en haut. Ils servent à produire la variation de tonalité que vous préférez. Le volume peut être ajusté au besoin avec ces leviers, et pour rendre l'ajustement plus facile, chaque levier est muni de trois positions d'arrêt à dé clic. Vous donnerez davantage d'expression à vos morceaux de musique en combinant une série de ces leviers, plutôt qu'en n'utilisant qu'un seul. Essayez quelques combinaisons et vous jugerez vous-même.

Que signifient 16', 8', 4', . . . ?

16', 8', 4', etc. expriment les intervalles musicaux. La gamme de l'Electone opère sur une base d'un ton de 8' qui correspond aux intervalles musicaux de la musique écrite. 16' produit le ton d'un octave inférieur à 8'. 4' produit le ton d'un octave supérieur à 8'. (Consultez la page 5)

Las palancas de tono están localizadas en la parte superior. Se usan para producir el tono de su preferencia. El nivel del sonido puede ajustarse según se requiera con estas palancas de tono y para facilitar su ajuste, cada palanca tiene tres posiciones de parada. Usted puede agregar mayor expresión a los tonos combinando algunas de estas palancas, en lugar de producir tonos sólo con una palanca. Trate algunas combinaciones por sí mismo.

¿Qué es 16', 8', 4' . . . ?

16', 8', 4' indican intervalos musicales. La escala musical del Electone está basada en un tono de 8' que corresponde a los intervalos musicales en la escala.

16' es el tono de una octava más baja que 8'. 4' es el tono de una octava más aguda que 8'. (Refiérase a la página 5)

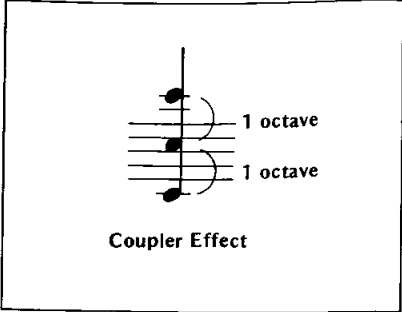

	Footage	Actual sound	Example of use
Upper, lower keyboards	16'	Notes one octave below	This enriches the sound.
	8'	Interval identical to that of depressed keyboard	Basic sound.
	5-1/3'	Notes 5 tones above these depressed on the keyboard	This adds brightness.
	4'	Note one octave above	This adds brightness, force.
	2-2/3'	One octave and 5 tones above	This makes the sound harsher.
Pedals	16'	Interval identical to that of depressed keyboard	Basic fundamental sound.
	8'	One octave above	This adds pitch definition, brightness and a faster, more forceful attack characteristic.

- In addition, the 2' stop provides notes two octaves above the basis 8' range.
- As indicated in the above table, the 16' note corresponds to the musical interval in the score for the pedal keyboard.

For instance, when 16', 8', and 4' are struck simultaneously, three notes, each of a different octave, will be sounded at the same time despite the fact that only one key is depressed. (This is known as the coupler effect.) You can give your music a great deal of expression if you use this effect to advantage. Take a look at the table and familiarize yourself with it.

	Fußangabe	Stimmung	Anwendungsbeispiele
Unteres, oberes Manual	16'	Ein Oktave-Intervall unter der Grundstimme	Bereichert den Klang
	8'	Gleiche Höhe wie die geschriebenen Noten.	Grundstimmung
	5-1/3'	Quinte über dem Grundton gemäß Manual	Ergibt mehr Brillanz
	4'	Eine Oktave über dem Grundton	Mehr Brillanz und Klangstärke
	2-2/3'	1 Oktave und Quinte über dem Grundton	Macht den Klang schärfer
Pedal	16'	Entspricht der geschriebenen Note.	Grundstimmung
	8'	1 Oktave über dem Grundton	Mehr Brillanz und Klangstärke

- Die 2'-Tonlage befindet sich zwei Oktaven über der Grundstimmung.
- Wie in der Tabelle angegeben, entspricht die 16'-Tonlage klingend den geschriebenen Noten für die Pedal-tastatur.
Haben Sie z.B. 16', 8' und 4' Register eingestellt, so erklingen beim Anschlagen einer einzelnen Taste drei Töne in den unterschiedlichen Oktav-Intervallen gleichzeitig. Dieser sogenannte "Koppler-Effekt" ermöglicht die kompliziertesten Klangkombinationen und damit größere Ausdrucksbreite.

	Pose	Son actuel	Exemple d'usage
Claviers supérieur et inférieur	16'	Note un octave plus bas.	Enrichit le son.
	8'	Intervalle pareil à celui du clavier utilisé.	Son fondamental.
	5-1/3'	Note 5 degrés au dessus du clavier utilisé.	Rend plus brillant.
	4'	Note un octave plus haut.	Rend plus brillant, plus fort.
	2-2/3'	Un octave et 5 degrés plus haut.	Le son est plus rauque.
Pédalier	16'	Intervalle pareil à celui du clavier utilisé.	Son fondamental
	8'	Un octave plus haut	Rend plus brillant, plus fort

- De plus, le 2' produit une note deux octaves plus haut.
- Tel qu'indiqué sur la table ci-haut, la note 16' correspond à l'intervalle musical sur la musique écrite pour le pédalier.

Par exemple, lorsque 16', 8' et 4' sont utilisés simultanément, trois notes, chacune provenant d'un octave différent seront produites en même temps bien qu'il n'y ait qu'une touche d'enfoncée. (Ce phénomène s'appelle accouplement.)

En apprenant à manier cet effet, vous pouvez doter votre musique de beaucoup d'expression. Étudiez la table ci-dessus jusqu'à ce qu'elle vous soit familière.

	Pie No.	Sonido real	Ejemplo de uso
Teclados Inferior y Superior	16'	Nota una octava más baja.	Esto enriquece el sonido.
	8'	Intervalo idéntico al del teclado presionado	Sonido básico.
	5-1/3'	Nota 5 grados por encima del teclado presionado	Esto agrega brillantez.
	4'	Nota una octava más alta.	Esto agrega fuerza, brillantez.
	2-2/3'	Una octava y 5 grados por encima	Esto hace que el sonido sea estridente.
Teclado del Pedal	16'	Intervalo idéntico al del teclado presionado	Sonido básico.
	8'	Una octava más alta.	Esto agrega brillantez, fuerza.

- Además, el 2' es una nota dos octavas más altas.
- Según se indica en la tabla arriba, la nota 16' corresponde al intervalo musical en la escala para el teclado del pedal.
Por ejemplo, cuando 16', 8', y 4' son presionados simultáneamente, tres notas, cada una de una octava diferente, sonarán al mismo tiempo a pesar del hecho de que sólo una tecla ha sido presionada. (Esto se conoce como efecto de acoplamiento).
Usted puede dar a su música mucha expresión si usa este efecto como una ventaja. Dé un vistazo al cuadro arriba y familiarícese con él.

Tone Levers Klangregler

Régulateurs de Tonalité Palancas de Tono

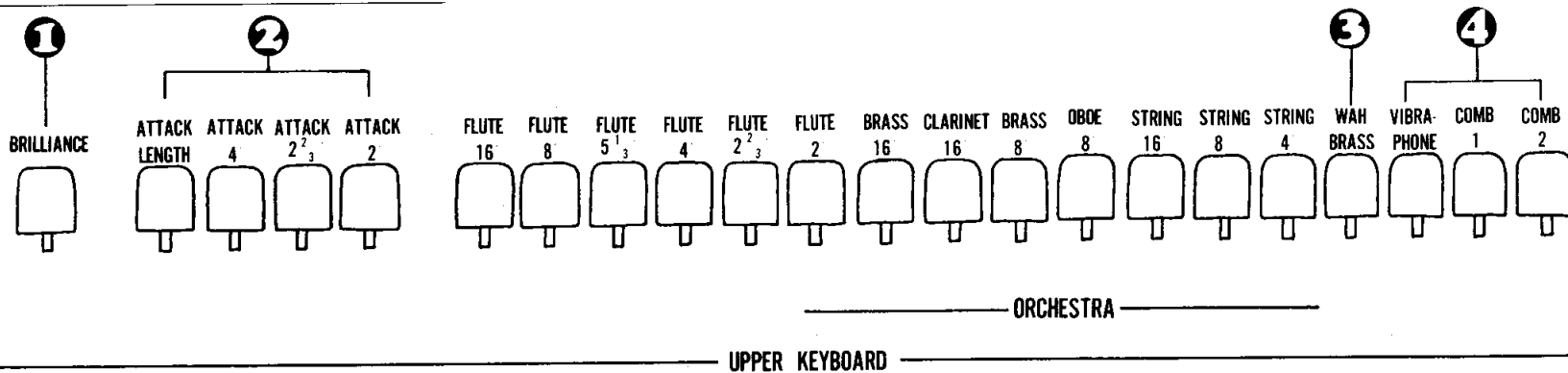

- ❶ This control adds brilliance to the upper and lower keyboard tones only. The solo and pedal voices will remain unaffected by this control.
- ❷ The next note will not be heard if the key is held.
- ❸ If the previous key is held in position, the "wah" effect will not be obtained with the next key.
- ❹ Preset tones
When one of these three levers is operated, the sound of the other tone levers is canceled priority is to the right.
- ❺ This control delays the application of vibrato to the notes being played.
- ❻ This effect is applied with the upper keyboard, lower keyboard and pedal keyboard.
- ❼ If the previous key is held down, the sound of any successive keys played will not be heard. When a rhythm is introduced and the key is depressed, the "wah" effect is produced in synchronization with the rhythm while the key is kept depressed.
- ❸ This is used to adjust the volume of all the sound from the Electone Organ.

- ❶ Dieser Effekt wirkt weder auf die Pedaltastatur noch auf das Solomanual.
- ❷ Wird eine der Effekttasten niedergehalten, so treten darauf angeschlagene nicht in Funktion.
- ❸ Der "Wah-Effekt" wirkt nur auf die gerade angeschlagene Taste und nicht auf die darauf folgende.
- ❹ Festregister
Jeweils das rechts gelegene Register hat Vorrang.
- ❺ Die Festregister löschen automatisch alle Einstellungen anderer Klangregler auf dem oberen Manual.
- ❻ Dieser Effekt wirkt nur auf die oberen Manualtöne.
Diese Vibrato-Effekte sind wirksam für das obere und untere Manual sowie für die Pedaltastatur.
- ❼ Wird eine Taste niedergehalten, so ist der als nächster angeschlagene Ton nicht hörbar. Durch Einsetzen der Rhythmusbegleitung und Niederhalten einer Taste wird der Wah-Effekt synchron zum Rhythmus erklingen.
- ❸ Dieser Drehregler dient der Einstellung der Gesamtlautstärke Ihrer Electone.

Oberes Manual

Insgesamt 17 Klangfarben lassen sich durch das obere Manual abrufen

- ❶ Cet effet ne peut pas être produit avec les notes du clavier solo et du pédalier.
- ❷ La note suivante ne pourra être entendue si vous maintenez ce levier.
- ❸ Si la touche précédente est maintenue, l'effet 'wah' ne sera pas produit pour la touche suivante.
- ❹ Tonalités pré-réglées
Pour ces trois leviers, celui de droite a toujours la priorité sur les autres. Lorsqu'un de ces leviers est activé, le son des autres régulateurs de tonalité est annulé.
- ❺ Ce levier est contrôlé en enfonçant les touches du clavier supérieur.
- ❻ Cet effet s'applique avec les claviers supérieur, inférieur et avec le pédalier.
- ❼ Si la touche précédente est maintenue, le son de la touche suivante ne se fera pas entendre. Lorsqu'un rythme est introduit et que la touche est enfoncée, l'effet 'wah' est produite, synchronisé avec le rythme pendant que la touche est maintenue.
- ❸ Ce bouton sert à ajuster le volume de tous les sons provenant de l'orgue Electone.

Produisez un son avec le clavier supérieur

Un total de 17 variations de tonalité différentes peuvent être produites avec les régulateurs de tonalité du clavier supérieur, comme l'indique la figure ci-dessous.

- ❶ Este efecto no puede obtenerse con notas del teclado del pedal y el teclado del Solo.
- ❷ No se escuchará el próximo tono si se sostiene la tecla.
- ❸ Si se sostiene en posición la tecla anterior el efecto "wah" no se obtendrá con la próxima tecla.
- ❹ Tonos prefijados
La prioridad entre las tres palancas se determina al lado derecho. Cuando una de estas tres palancas es accionada, se cancela el sonido de las otras palancas de tono.
- ❺ Este es controlado presionando las teclas del teclado superior.
- ❻ Este efecto se aplica con el teclado superior, el teclado inferior y los pedales.
- ❼ Si la tecla anterior es sostenida en posición, el sonido de la próxima tecla no se escuchará. Cuando se introduce un ritmo y es presionada la tecla, el efecto de 'wah' se produce en sincronización con el ritmo mientras que la tecla es mantenida presionada.
- ❸ Este se usa para ajustar el volumen de todo el sonido del organo Electone.

Sonido del teclado superior

Un total de 17 tonos, según se lista en el cuadro a continuación, pueden producirse con las palancas de tonos que se usan con el teclado superior.

Make a sound with the upper keyboard

A total of 17 different tone colors, as listed in the table below, can be produced by the tone levers which are used with the upper keyboard.

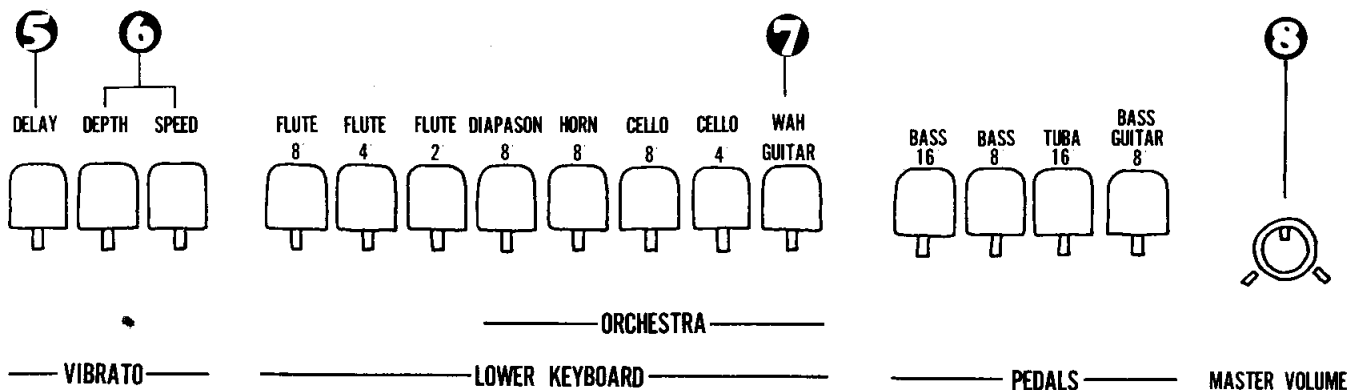

FLUTE 16', FLUTE 8', FLUTE 5-1/3',
 FLUTE 4', FLUTE 2-2/3', FLUTE 2',
 BRASS 16', CLARINET 16', BRASS 8',
 OBOE 8', STRING 16', STRING 8',
 STRING 4', WAH-BRASS, ATTACK 4',
 ATTACK 2-2/3', ATTACK 2'

Preset tones

By operating one of these three levers, it is possible to produce a preset tone color.

- **Vibraphone:** The tone color resembles that of a vibraphone.
- **Combination 1:** A well-modulated contemporary jazz type tone is produced.
- **Combination 2:** A traditional, classic type set of tones is produced.

Note: When one of these three levers is operated, the sound of the other tone levers is canceled out. If more than one of the preset tone levers are on, the control farthest to the right will have priority.

FLÖTE 16', FLÖTE 8', FLÖTE 5-1/3',
 FLÖTE 4', FLÖTE 2-2/3', FLÖTE 2',
 BLECH 16', KLARINETTE 16',
 BLECH 8', OBOE 8', STREICHER 16',
 STREICHER 8', STREICHER 4',
 WAH-BRASS, ATTACK 4', ATTACK
 2-2/3', ATTACK 2'

Festregister

Folgende Klangkombinationen wurden werkseitig vorprogrammiert:

- **Vibraphon:** Eine dem Vibraphon ähnliche Klangfarbe
- **Kombination 1:** Eine typisch klingende Jazz-orgel-Kombination.
- **Kombination 2:** Volle Kirchenorgel-Kombination.

Zu Beachtung: Diese Festregister löschen alle anderen Registrierungen. Jeweils das rechts gelegene Register hat Vorrang.

FLUTE 16', FLUTE 8', FLUTE 5-1/3',
 FLUTE 4', FLUTE 2-2/3', FLUTE 2',
 CUIVRES 16', CLARINETTE 8',
 CUIVRES 8', HAUTBOIS 8', CORDES
 16', CORDES 8', CORDES 4',
 CUIVRES WAH, ATTAQUE 4',
 ATTAQUE 2-2/3', ATTAQUE 2'

Tonalités pré-réglées

En activant un de ces trois leviers, il est possible de produire une variation de tonalité pré-réglée.

- **Vibraphone:** La variation de tonalité est celle d'un vibraphone.
- **Combinaison 1:** Une tonalité jazz bien modulée.
- **Combinaison 2:** Une tonalité solide comme celle d'un orgue à tuyau.

N.B.: Lorsqu'un de ces trois leviers est activé, le son des autres régulateurs de tonalité est interrompu. Le levier le plus à droite est prioritaire sur les autres.

FLAUTA 16', FLAUTA 8', FLAUTA
 5-1/3', FLAUTA 4', FLAUTA 2-2/3',
 FLAUTA 2', TROMPETA 16',
 CLARINETE 16', TROMPETA 8',
 OBOE 8', CUERDAS 16', CUERDAS
 8', CUERDAS 4', WAH-TROMPETA,
 PERCUSION 4', PERCUSION 2-2/3',
 PERCUSION 2'

Tonos prefijados

(1) Al hacer funcionar una de estas tres palancas, es posible producir un tono prefijado.

- **Vibráfono:** El tono semeja al del vibráfono.
- **Combinación 2:** Se produce un tono sólido como el de un órgano de tubos.
- **Combinación 1:** Se produce un tono de jazz bien modulado

(2) Cuando se acciona una de estas tres palancas, se anula el sonido de las otras palancas de tono.
 (3) La prioridad entre las tres palancas se determina al lado derecho.

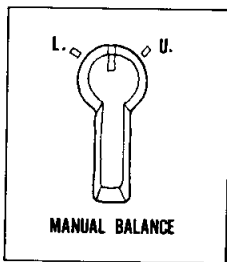

Make a sound with the lower keyboard

A total of 8 different tone colors, as listed below, can be produced by the tone levers which are used with the lower keyboard.

FLUTE 8', FLUTE 4', FLUTE 2',
DIAPASON 8', HORN 8',
CELLO 8', CELLO 4', WAH-GUITAR

Make a sound with the pedals

A total of 4 different tone colors, as listed below, can be produced by the tone levers which are used with the pedals.

The pedal sound can be played automatically by striking the Auto Bass/Chord (A-B-C) buttons. (For details, refer to page 41.)

BASS 16', BASS 8', TUBA 16',
BASS GUITAR 8'

- Priority is given to the high note. The bass guitar notes are decay after being struck.
- **Manual balance control**
The manual balance control is located at the bottom right of the auto rhythm section panel. This may be used to attain a balance between the volume of the upper keyboard and the volume of the lower keyboard.
- The sound of the upper keyboard increases when the control is rotated clockwise.

Unteres Manual

Für das untere Manual stehen insgesamt 8 Klangfarben zur Verfügung.

FLÖTE 8', FLÖTE 4', FLÖTE 2-2/3',
FLÖTE 2', DIAPASON 8', HORN 8',
ENGLISCHES HORN 8', CELLO 8',
CELLO 4', WAH-GITARRE

Pedaltastatur

Für das Pedal stehen insgesamt 4 verschiedene Klangfarben zur Verfügung. Das Pedalspiel kann automatisch durch Betätigung der Auto Bass/Chord (A-B-C) Automatik erfolgen. Sie wird auf Seite 41 ausführlich beschrieben.

BASS 16', BASS 8', TUBA 16',
BASS-GITARRE 8'

- Jeweils der höhere Ton hat Vorrang. Baß-Gitarre erklingen gedämpft.
- **Manual Balance**
Der Regler für die Manual Balance liegt rechts neben der automatischen Rhythmus-Einheit. Er bestimmt das Lautstärkeverhältnis zwischen dem oberen und unteren Manual.
- Eine Drehung nach rechts betont die Melodieführung auf dem oberen Manual.

Produisez un son avec le clavier inférieur

Un total de 8 variations de tonalité différentes peuvent être produites par les régulateurs de tonalité du clavier inférieur, comme l'indique la liste ci-dessous.

FLUTE 8', FLUTE 4', FLUTE 2-2/3'
FLUTE 2', DIAPASON 8', COR 8',
COR ANGLAIS 8', VIOLONCELLE 8',
VIOLONCELLE 4', GUITARE WAH

Produisez un son avec le pédalier

Un total de 4 variations de tonalité différentes peuvent être produites par les régulateurs de tonalité du pédalier.

Le son du pédalier peut être joué automatiquement en appuyant sur les boutons 'A.B.C.' Basses/Accords automatiques.

(Pour de plus amples renseignements, consultez la page 41.)

CONTREBASSE 16', CONTREBASSE
8', TUBA 16', GUITARE BASS 8'

- La priorité revient à la note la plus élevée. Les notes des de la guitare basse sont atténuées.
- **Contrôle de la balance des claviers**
Le contrôle BALANCE DES CLAVIERS est situé à la droite et en bas de la section de l'Auto-Rythme. Celui-ci peut servir pour obtenir un équilibre entre le volume du clavier supérieur et le volume du clavier inférieur.

Sonido del teclado inferior

Un total de 8 diferentes sonidos, según se lista a continuación, pueden producirse con las palancas de tono que se usan con el teclado inferior.

FLAUTA 8', FLAUTA 4', FLAUTA
2-2/3', FLAUTA 2', DIAPASON 8',
CORNO 8', CORNO INGLES 8', CELLO
8', CELLO 4', GUITARRA-WAH.

Sonido de los pedales

Un total de 4 diferentes tonos, según se detalla a continuación pueden producirse con las palancas que se usan con los pedales.

El sonido del pedal puede producirse automáticamente presionando el Bajo / Acorde Automático (ABC) (Para detalles, refiérase a la página 41.)

BAJO 16', BAJO 8', TUBA 16',
GUITARRA BAJO 8'

- La prioridad se le da a la nota alta. Se atenúan las notas de la guitarra bajo.
- **Control manual del balance**
El control manual del balance está localizado en el fondo a la derecha de la sección de ritmo automático. Esto puede usarse para lograr el balance entre el volumen del teclado superior y el volumen del teclado inferior.
- El sonido del teclado superior aumenta cuando se gira el control hacia la derecha.

- The sound of the lower keyboard increase when the control is rotated counter-clockwise.

Note: Unusually heavy registrations on either manual may exceed the range of this control.

What's "Brilliance" all about?

As this lever is pulled downward, the sound takes on more and more brilliance. This is particularly effective with reed instruments (clarinet, tenor saxophone, etc.) and with stringed instruments (violin, viola, etc.) when added to their tone color.

The pedal keys, and the tremolo are unaffected by the brilliance lever.

What's "attack length" all about?

The decay time of the attack sound becomes longer as this lever is pulled down when you are playing one or more of the upper keyboard's attack voices (i.e., 4', 2-2/3' or 2').

What's "vibrato" all about?

This is an effect which makes the sound vibrate by moving the pitch of the sound by a fraction. With stringed instruments, this rapid regular fluctuation can be produced by the fingers and with wind instruments by the lips. The vibrato function allows the Electone Organ to yield exactly the same effect.

In fact, this Electone organ can produce two types of vibrato effect with the delay and depth levers.

- Durch eine Linksdrehung wird die Begleitung auf dem unteren Manual betont.

Zur Beachtung: Bei übermäßigen Registrierungen auf einem der Manuale kann der Bereich dieses Reglers überschritten werden.

Was bedeutet "Brillanz"?

Dieser Effekt verleiht jedem Musikstück überstrahlende Klarheit und Zartheit. Besonders wirkungsvoll ist er in Verbindung mit Blasinstrumenten (Klarinette, Tenor-Saxophon usw.) und den Streichern Violine, Viola usw.

Dieser Effekt ist nicht für die Pedaltastatur und einstellbar.

Was bedeutet "Attack Length"?

Dieser Steller nimmt Einfluß auf die Abklingzeit eines mit 4', 2-2/3' oder 2' Attack gespielten Tones auf dem oberen Manual. Sie verlängert sich, je weiter Sie den Steller zu sich heranziehen.

Was bedeutet "Vibrato"?

Dieser Effekt entsteht durch ein Vibrieren der Obertöne eines Tones. Bei Streichinstrumenten wird er durch die oszillierenden Finger des Streichers erzeugt und bei Holzblasinstrumenten durch die Lippen. Auf elektronischem Wege kann dieser Effekt täuschend ähnlich nachvollzogen werden. Durch die Steller "Depth" und "Delay" erhalten wir zwei Vibrato-Variationen.

- Le son du clavier supérieur augmente de volume lorsque le contrôle est tourné vers la droite.

- Le son du clavier inférieur augmente de volume lorsque le contrôle est tourné vers la gauche.

Comment fonctionne la LUMINOSITE?

Lorsque vous baissez ce levier, le son devient de plus en plus brillant. L'effet est particulièrement réussi avec les instruments à vent (clarinette, saxophone ténor, etc.) et avec les instruments à cordes (violon, alto, etc.) quand il est ajouté à leur variation de tonalité. L'effet ne peut pas être obtenu avec des notes provenant ou du pédalier.

Comment fonctionne la LONGUEUR D'ATTAQUE?

Le temps d'atténuation du son attaque devient de plus en plus long lorsque vous baissez ce levier. Tout ceci, quand vous jouez une combinaison des attaque 4', 2-2/3' ou 2' du clavier supérieur.

Comment fonctionne le VIBRATO?

C'est un effet qui fait vibrer le son déplaçant très légèrement les notes élevées. Pour les instruments à cordes, cette fluctuation rapide et régulière peut être produite avec les doigts et pour les instruments à vent avec les lèvres. La fonction vibrato permet à l'Electone de rendre exactement le même effet.

En fait, l'orque Electone peut produire deux sortes d'effet vibrato avec les leviers de délai et de profondeur.

- El sonido del teclado inferior aumenta cuando se gira el control hacia la izquierda.

¿Qué es la brillantez?

Mientras se tira hacia abajo esta palanca el sonido toma más y más brillantez. Esto es particularmente efectivo con instrumentos con lengüeta (clarinetes, saxofón tenor, etc.) y con instrumentos con cuerda (violín, viola, etc.) cuando se incorpora su tono. No se puede obtener el efecto con tonos del teclado del pedal.

¿Qué es longitud de percusión?

El tiempo de atenuación del sonido de percusión es cada vez más alargado según se tira hacia abajo de esta palanca cuando está tocando con una combinación de la percusión 4', 2-2/2' o 2' del teclado superior.

¿Qué es vibrato?

Este es un efecto que hace que el sonido vibre al mover la altura del sonido en una fracción. Con los instrumentos de cuerda, esta rápida fluctuación regular puede producirse con los dedos y con los instrumentos de viento con los labios. La fluctuación del vibrato permite al órgano Electone producir exactamente el mismo efecto. De hecho, este órgano Electone puede producir dos tipos de efecto de vibrato con las palancas de retardo y profundidad.

(1) Ordinary vibrato

The vibrato effect is produced by pulling the depth lever down. The variation* in the sound can be controlled with this lever.

- There will no vibrato effect unless depth lever is pulled down.
- The speed of the vibrato can be controlled with the speed lever. As this lever is pulled down, the vibrato speed increases.

(2) Delay vibrato

When keys on the upper keyboard are depressed, the vibrato effect is produced after a short delay instead of immediately.

The delay effect is produced when the depth lever is pulled down, the delay lever is moved downward and the keys on the upper keyboard are depressed. The delay time increases (time until the vibrato effect is produced) as the delay lever is moved downward.

- The delay effect produced by the upper keyboard keys affects the lower keyboard and pedal keyboard vibrato.

(1) Gewöhnliches Vibrato

Es wird durch den Depth-Steller abgerufen, der die Tonhöhenschwankungen bestimmt.

- Das Vibrato wird nur nach Einstellen von "Depth" wirksam.
- Die Vibrato-Geschwindigkeit wird durch "Speed" eingestellt; sie erhöht sich, je weiter Sie den Regler nach unten ziehen.

(2) Delay Vibrato

Bei Betätigung dieses Stellers und nach vorheriger Einstellung von Depth blendet das Vibrato erst wenige Sekunden nach dem Anschlagen der Taste ein. Die Verzögerungsdauer verlängert sich mit dem Herunterziehen des Delay-Stellers.

- Dieser Effekt ist allein für das obere Manual einstellbar. Das normale Vibrato wird für das untere Manual und die Pedaltastatur durch Vibrato-Depth und Vibrato-Speed erreicht.

(1) Vibrato ordinaire

L'effet vibrato est rendu en baissant le levier de profondeur. La variation dans l'élévation du son peut être contrôlé avec ce levier.

- Il n'y aura aucun effet vibrato si le levier de profondeur n'est pas baissé.
- La vitesse du vibrato peut être contrôlé avec le levier de vitesse. Une fois ce levier baissé, la vitesse du vibrato augmente.

(2) Délai du vibrato

Lorsque les touches du clavier supérieur sont enfoncées, l'effet vibrato est produit après un bref délai au lieu d'être produit immédiatement.

L'effet de délai est produit lorsque le levier de profondeur et le levier de délai sont baissés et que les touches du clavier supérieur sont enfoncées. Le temps du délai augmente (le délai avant que l'effet vibrato ne soit émis) au fur et à mesure que le levier de délai est baissé.

- L'effet de délai produit par les touches du clavier supérieur peut être produit également par le vibrato du clavier inférieur et du pédalier.

(1) Vibrato regular

El efecto de vibrato se produce al tirar hacia abajo la palanca de profundidad. La variación en la actitud del sonido puede controlarse con esta palanca.

- No habrá efecto de vibrato a menos que la palanca de profundidad sea deslizada hacia abajo.
- La velocidad del vibrato puede controlarse con la palanca de velocidad. Una vez que se ha tirado de la palanca hacia abajo, aumenta la velocidad del vibrato.

(2) Retardo de la intensidad del vibrato

Cuando las teclas en el teclado superior están presionadas, se produce el efecto de vibrato después de un corto retardo, en lugar de ocurrir inmediatamente.

El Efecto de retardo se produce cuando la palanca de profundidad es deslizada hacia abajo, la palanca de retardo se mueve hacia abajo y las teclas en el teclado superior están presionadas. El tiempo de retardo aumenta (tiempo mientras se produce el efecto de vibrato) mientras se mueve hacia abajo la palanca de retardo.

- El efecto de retardo producido por las teclas del teclado superior puede producirse con el vibrato del teclado inferior y el de los pedales.

Effects and Functions (Special Presets)

Festregister und Effekte Vorwahlstimmen (Special Presets)

Effets et Fonctions (Pré-réglages spéciaux)

Efectos y Funciones (Tonos Prefijados Especiales)

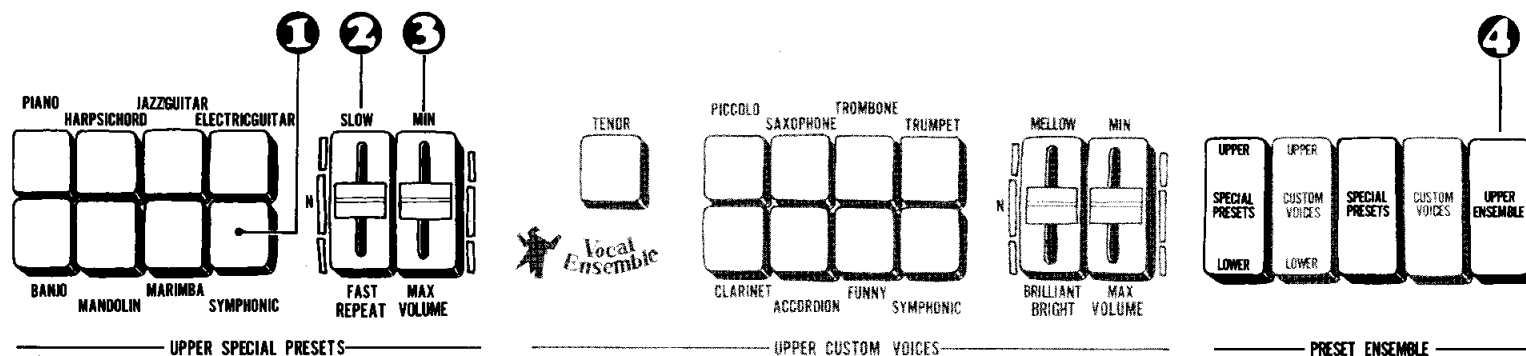

- ① SYMPHONIC is not an independent tone color.
- ② The banjo, mandolin and marimba effects can be preset.
- ③ Set this control for the required volume.
- ④ The special presets and custom voices sound is mixed with the tone lever sound.

What are the upper special presets controls?
When the tone colors of up to seven different instruments have been set and then the preset ensemble's special preset tablets are operated, it is possible to produce the tone colors of your preference selected from the upper or lower keyboard with the selector button.

Tone colors for setting

PIANO, HARPSICHORD, JAZZ GUITAR, ELECTRIC GUITAR, BANJO, MANDOLIN, MARIMBA

- ① SYMPHONIC ist keine eigenständige Vorwahlstimme.
- ② Die Repeat-Geschwindigkeit ist für die Instrumente Banjo, Mandoline und Marimba einstellbar.
- ③ Volumen-Steller
- ④ Die Vorwahlstimmen und die vorprogrammierten Orchesterstimmen lassen sich mit den Registrierungen des oberen/unteren Manuals verbinden.

Was bedeutet "Upper Special Presets"?

Hier handelt es sich um insgesamt 7 Vorwahlstimmen, die durch Betätigung der "Special Preset" Vorwahlschalter in der Preset-Ensemble-Gruppe mit den Tasten des oberen oder unteren Manuals abgespielt werden können. Dadurch vergrößert sich für Sie das Angebot an Klangfarben.

Vorwahlstimmen

PIANO, CEMBALO, JAZZ GITARRE, ELEKTRISCHE GITARRE, BANJO, MANDOLINE, MARIMBA

- ① Le bouton SYMPHONIQUE n'est pas une harmonie indépendante.
- ② Les effets de banjo, mandoline et de marimba peuvent être pré-réglés.
- ③ Ajustez ce contrôle pour le volume qui vous convient.
- ④ Les sons provenant des pré-réglages spéciaux et des voix sur mesure sont mêlés au son des régulateurs de tonalité.

Comment fonctionnent les contrôles des pré-réglages spéciaux supérieurs?

Lorsque les harmonies ont été établies et qu'ensuite les boutons PRE-REGLAGES SPECIAUX de l'ENSEMBLE PRE-REGLE sont activés, il est possible de créer les harmonies que vous désirez parmi les boutons sélecteurs des claviers supérieur et inférieur.

Sélection d'harmonies

PIANO, CLAVECIN, GUITARE JAZZ, GUITARE ÉLECTRIQUE, BANJO, MANDOLINE, MARIMBA

- ① Tonos Prefijados Especiales.
- ② Los efectos de banjo, mandolina y marimba pueden ser prefijados.
- ③
- ④ Los prefijados especiales y el sonido de voces normales se mezclan con el sonido de las palancas de tono.

¿Qué son los controles de los prefijados especiales?

Quando los tonos de hasta siete diferentes instrumentos han sido fijados y se accionan los botones de los tonos prefijados especiales de los prefijados de conjunto, es posible producir el tono de su preferencia seleccionado del teclado superior o inferior con el botón selector.

Tonos fijar

PIANO, CLAVICORDIO, GUITARRA JAZZ, GUITARRA ELECTRICA, BANJO, MANDOLINA, MARIMBA.

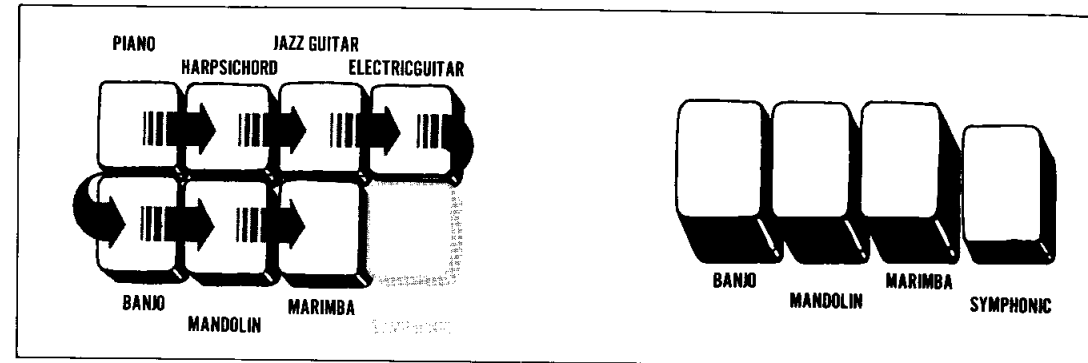

● Unless the yellow tablet at the center of the five preset ensemble tablets is set to ON, there will be no special preset tone colors.

Only one tone color with the special preset function

Depress just one of the tone color selector buttons.

If you depress two or more buttons, the button on the right or below takes priority and only one tone color is obtained. (Refer to the illustration.)

The special preset controls come with special functions.

- **If the SYMPHONIC button is depressed:**
The special preset sound can be delivered simultaneously through the 3-channel speakers and the sound is given greater ambience and dimension. (Refer to "symphonic chorus" on page 53.)
- **If the REPEAT lever is operated:**
 - a) The repeat speed can be varied with the banjo, mandolin and marimba tone colors only and play can be made to suit the expression of the music (Repeat effect)

● Die Vorwahlstimmen werden erst nach Betätigung des mittleren Vorwahlschalters in der Preset-Ensemble-Gruppe funktionsfähig.

Nur eine Vorwahlstimme zur Zeit ist spielbar. Rufen Sie nur eine Vorwahlstimme über die Klang-drucktaste ab, denn bei Betätigung mehrerer, ist immer nur die rechts gelegene vorrangig. (Siehe Abbildung.)

Spezielle Effekte für die Vorwahlstimmen

- Bei Betätigung der SYMPHONIC-Klang-drucktaste:
Werden die mit den Vorwahlstimmen gestalteten Klangkombinationen gleichzeitig durch das 3-kanalige Lautsprecher-/Verstärker-System wiedergegeben. Ein größeres Klangvolumen ist die Folge. (Siehe auch "Symphonic Chorus auf Seite 53.")
- Die Einstellung von Repeat
 - a) Ganz nach Ihrem musikalischen Geschmack ist die Wiederholgeschwindigkeit (Repeat-Speed) für die Instrumente Banjo, Mandoline und Marimba einstellbar.

● Il faut mettre le bouton jaune au milieu des cinq boutons de l'ENSEMBLE PRE-REGLE sur 'ON', sinon il n'y aura aucune harmonie d'activée.

Une harmonie seulement avec la fonction pré-réglages spéciaux

N'enfoncez qu'un seul bouton sélecteur d'harmonie à la fois. Si vous en enfoncez deux ou plus, le bouton qui est le plus à droite ou en bas est prioritaire et vous n'obtenez qu'une seule harmonie. (Voir l'illustration)

Les contrôles de pré-réglages spéciaux sont dotés de fonctions spéciales

- **Si le bouton SYMPHONIQUE est enfoncé:**
Le son du pré-réglage spécial peut être rendu simultanément à travers les haut-parleurs à trois canaux et peut être amplifié davantage. (Voir "Chorus symphonique" en page 53.)
- **Si le levier REPETITION est activé:**
 - a) La vitesse de répétition ne peut être variée qu'avec les harmonies de banjo, mandoline et marimba. Vous pourrez ainsi varier la façon de jouer selon l'expression de la musique (L'Effet répétition)

● A menos que los botones amarillos en el centro de los cinco botones prefijados de conjunto esté en ON, no habrá tonos especiales prefijados.

Sólo un tono con la función de prefijados especiales

Presione solamente uno de los botones de los selectores de tono. Si presiona dos o más botones, el botón a la derecha o abajo tiene prioridad y obtiene solamente un timbre.

Los controles de prefijados especiales vienen con funciones especiales

- **Si está presionado el botón de sinfónico:**
El sonido del prefijado especial puede salir simultáneamente por altavoces de 3 canales y se le da al sonido gran amplitud. (Refiérase a "coro sinfónico en la página 53.)
- **Si está accionada la palanca de Repetición:**
 - a) La velocidad de repetición sólo puede variarse con los tonos del bajo, la mandolina y la marimba y se puede tocar para continuar la expresión de la música. (Efecto de repetición).

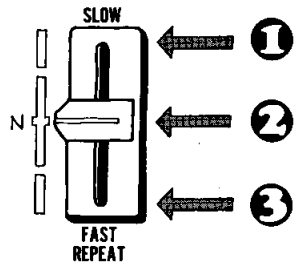

- 1 Slow
- 2 The repeat speed changes in accordance with the position of this lever.
- 3 Fast

- 1 Langsam
- 2 Die Repetier-Geschwindigkeit wechselt je nach Einstellung des Schiebereglers.
- 3 Schnell

- 1 Lent
- 2 La vitesse de répétition varie selon la position de ce levier.
- 3 Vite

- 1 Lento
- 2 La velocidad de repetición cambia según la posición de la palanca.
- 3 Rápido

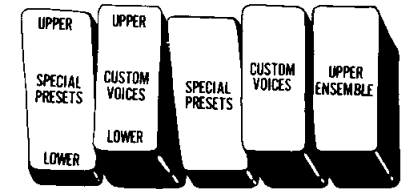

b) When a key has been depressed for just one note with mandolin or marimba tone colors, the repeat effect is produced. However, when keys are depressed for two or more notes, the highest note and the other note(s) are struck alternately. (Twin mallet effect)

b) Wird nach Vorwahl von Mandoline oder Marimba nur eine Taste angeschlagen, so tritt der Repeat-Effekt in Funktion. Beim Anschlagen mehrerer Töne hingegen werden der höchste Ton und die anderen Noten abwechselnd mit dem Repetier-Effekt versehen.

b) Lorsqu'une touche a été enfoncée pour une seule note avec les harmonies mandoline ou marimba, l'effet répétition est produite. Cependant, lorsque les touches sont enfoncées pour deux notes ou plus, la note la plus élevée et les autres notes sont reproduites alternativement. (L'effet double marteau)

b) Cuando se ha presionado una tecla sólo para una nota con tonos de mandolina o marimba, se produce el efecto de repetición. No obstante cuando las teclas están presionadas para dos o más notas, la nota más alta y las otras suenan alternativamente (Efecto de doble maceta).

Tecla presionada para una sola nota Banjo, Mandolina, Marimba, efecto de repetición

b) Teclas presionadas para dos o más notas Mandolina, Marimba, efecto de doble maceta

Nota más alta – otras notas

Special presets can be transferred to the lower keyboard.

Set the UPPER/LOWER special presets tablet at the far left to ON together with the SPECIAL PRESETS preset ensemble tablet. The special preset sound can now be obtained with the keys of the lower keyboard. In this case, however, notes of one octave above are struck when a key with the same musical interval of the lower keyboard key is depressed.

- The special preset sound will not be heard if the FINGER CHORD, SINGLE FINGER CHORD or CUSTOM A-B-C (Auto Bass Chord) function switches are set to ON. (Refer to the table on page 23.)

Übertragung der Vorwahlstimmen auf das untere Manual

Betätigen Sie die links gelegene UPPER/LOWER Special Preset-Taste gemeinsam mit der mittleren mit der Bezeichnung SPECIAL PRESET. Die Vorwahlstimmen können jetzt über die Tasten des unteren Manuals abgespielt werden. Allerdings erklingen die in der normalen Notierung gespielten Töne um eine Oktave höher.

- Die Vorwahlstimmen können nicht in Verbindung mit der AKKORD-, EINFINGER- oder CUSTOM-Automatik der automatischen Auto Bass/Chord-Begleitung gespielt werden. (Seite 24.)

Un son pré-réglé spécial peut être produit par le clavier inférieur

Enfoncez le bouton PRE-REGLAGE SPECIAL SUPERIEUR/INFÉRIEUR du côté INF. ainsi que le bouton PRE-REGLAGES SPECIAUX de l'ENSEMBLE PRE-REGLE. Le son du pré-réglage spécial peut maintenant être rendu avec les touches du clavier inférieur. Dans ce cas-ci, toutefois, les notes un octave plus haut sont reproduites lorsqu'une touche du même intervalle musical que la touche du clavier inférieur est enfoncée.

- Le son du pré-réglage spécial ne sera pas reproduit si les manettes des fonctions ACCORD D'UN SEUL DOIGT, ACCORD AU TOUCHER, A.B.C. (BASSES/ACCORDS AUTOMATIQUES) sont activées. (Voir la table en page 25.)

Se puede obtener un sonido prefijado especial con el teclado inferior

Coloque la tablilla de prefijado especial Superior/Inferior al extremo izquierdo en ON junto con la tablilla de Prefijados Especiales de conjunto. Ahora se podrá obtener el sonido prefijado especial con las teclas del teclado inferior. En este caso, no obstante, suenan notas de una octava más arriba cuando una tecla con el mismo intervalo musical de la tecla del teclado inferior está presionada.

- El sonido de prefijados especiales no se escuchará si no están accionados los interruptores de las funciones Acorde de dedos, acorde de un dedo, o Bajo Automático Custom A-B-C. (Refiérase a la tabla en la página 26.)

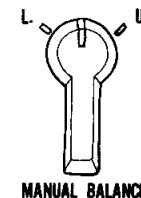
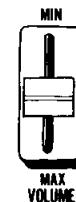
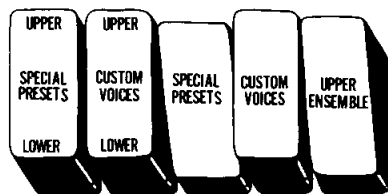

- The sound is mixed (ensemble) with the sound of the lower keyboard tone levers.

The special preset sound can be combined with the sound of other tone levers.

Set the UPPER ENSEMBLE tablet at the far right of all the preset ensemble tablets to ON. You can now combine the tone colors of the upper or keyboard tone levers with the special preset tone colors. (Refer to the table on page 23.)

There's a special volume control, too.

This control can be used to adjust the volume of the tone colors selected with the special preset tablets. Attain a balance in the volume with the other tone colors.

- When the special preset sound is produced from the upper keyboard, the volume will be at its maximum when the manual balance volume control is rotated to the upper keyboard side as far as it will go. The maximum volume is obtained with sound from the lower keyboard when this control is rotated to the lower keyboard side as far as it will go.

- Die Vorwahlstimmen lassen sich mit den Registrierungen des unteren Manuals kombinieren (Ensemble-Spiel).

Vorwahlstimmen mit den Einstellungen anderer Klangregler kombiniert

Betätigen Sie die Taste UPPER ENSEMBLE der Preset-Ensemble-Gruppe. Sie erhalten jetzt ein Ensemble-spiel der Vorwahlstimme mit den Registrierungen des oberen oder unteren Manuals. (Seite 24.)

Volumen-Steller für die Vorwahlstimmen

Regelt die Lautstärke der Vorwahlstimmen bzw. gleicht sie an die Lautstärke der Klangregler an.

- Werden die Vorwahlstimmen über das obere Manual abgespielt, so erhalten Sie die größte Lautstärke bei Einstellung des Reglers MANUAL BALANCE auf UK (Upper Keyboard). Für die maximale Lautstärke des unteren Manuals ist der Regler auf LK zu stellen.

- Le son 'ENSEMBLE' est ajouté au son des régulateurs de tonalité du clavier inférieur.

Le son pré-réglé spécial peut être combiné avec le son des autres régulateurs de tonalité. Enfoncez le bouton ENSEMBLE SUPÉRIEUR à l'extrême droite pour l'activer. Vous pouvez maintenant combiner les harmonies des pré-régulateurs de tonalité des deux claviers supérieur et inférieur avec les harmonies des pré-réglages spéciaux. (Voir la table en page 25.)

Vous avez aussi un contrôle spécial pour le volume

Ce contrôle peut servir à régler le volume des harmonies choisies sur les boutons PRE-REGLAGES SPECIAUX. Ajustez le volume pour qu'il soit balancé avec celui des autres harmonies.

- Quand le son pré-réglé spécial est produit avec le clavier supérieur, le volume sera à son maximum lorsque le contrôle du volume de la balance des claviers est tourné vers l'extrême droite (du côté du clavier supérieur). Le volume maximal est obtenu pour le son du clavier inférieur lorsque le contrôle est tourné vers l'extrême gauche (du côté du clavier inférieur).

- El sonido se mezcla (ensambla) con el sonido de las palancas de tono del teclado inferior.

Se puede combinar el sonido prefijado especial con el sonido de las otras palancas de tono.

Coloque la tablilla de Conjunto Superior (Upper ensemble) al extremo derecho de todos las tablillas prefijados de conjunto en ON. Usted puede ahora combinar los tonos de las palancas de tono del teclado superior o inferior con los tonos prefijados especiales. (Refiérase a la tabla en la página 26.)

También hay un control especial de volumen. Se puede usar este control para ajustar el volumen de los tonos seleccionados con las tablillas prefijados especiales. Obtenga un balance en el volumen con el otro tono.

- Cuando se produce un sonido prefijado especial en el teclado superior, el volumen estará en su máximo cuando el control de balance manual se gira hacia el teclado superior tanto como sea posible. Se obtiene el volumen máximo con sonido del teclado inferior cuando este control se gira hacia el teclado inferior tanto como sea posible.

Custom Voices

Custom Voices

Voix sur Mesure

Voces Custom

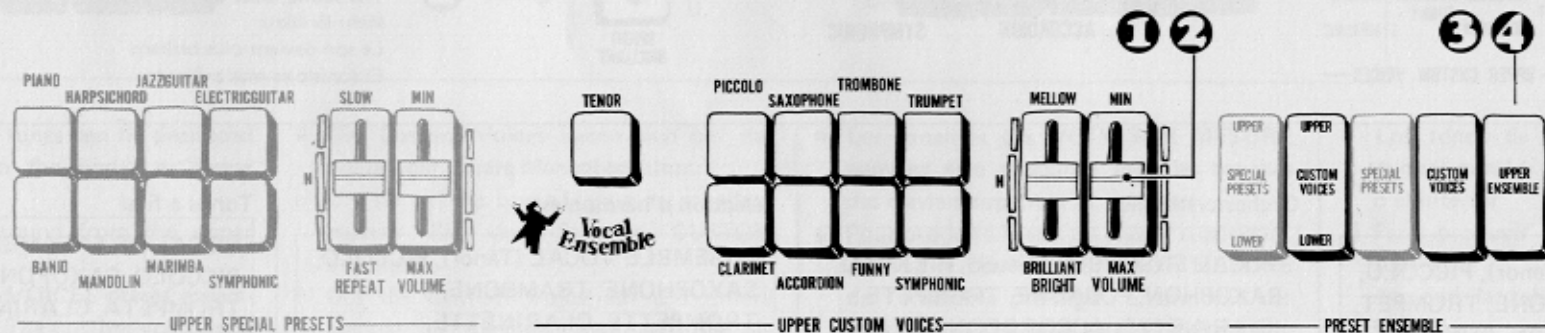

- ❶ The right or bottom right tone selector switch takes priority. If two or more switches are depressed, the sound at the right or bottom right only is produced.
- ❷ Set this control for the required volume.
- ❸ When this switch is set to ON, the special preset and custom voice sound can be produced with the upper keyboard or lower keyboard.
- ❹ The special presets and custom voices sound is mixed with the tone lever sound.

What's custom voices all about?

Once the CUSTOM VOICES preset ensemble tablet is set to ON, it is possible to produce seven types of tone colors and one of vocal ensemble tone colors in a one-touch operation by depressing the keys on the upper or lower keyboard.

- ❶ Bei Betätigung mehrerer Klangdrucktasten hat jeweils die rechts bzw. unten rechts gelegene Vorrang.
- ❷ Lautstärkeeinstellung für die Custom Voices.
- ❸ Bei Betätigung dieser Taste können die Special Presets und Custom Voices über das untere oder obere Manual abgespielt werden.
- ❹ Die Custom Voices und Special Presets können den Klangreglern zugeschaltet werden.

Was bedeutet eigentlich "CUSTOM VOICE"?

Wenn das "CUSTOM VOICE" preset ensemble tablet einmal eingestellt ist (ON), ist es möglich, sieben Arten von Klangfarben und eine Klangfarbe für "vocal ensemble" mit einfachem Druck der Tasten des Oberen oder Unteren Manuals zu produzieren.

- ❶ Le bouton sélecteur de droite ou du bas est prioritaire. Si deux boutons ou plus sont activés, le son de droite ou d'en bas est le seul à être produit.
- ❷ Ajustez ce contrôle pour le volume désiré.
- ❸ Lorsque cette manette est activée, les sons des pré-réglages spéciaux et des voix sur mesure peuvent être produits avec les claviers supérieur ou inférieur.
- ❹ Le son des pré-réglages spéciaux et des voix sur mesure est mêlé au son des régulateurs de tonalité.

Que signifie "Custom Voice" (tonalité sur demande)?

Une fois la tablette Tonalités sur demande est branchée (ON), il est possible d'obtenir sept types de couleurs tonales et l'une des couleurs tonales d'ensemble vocal en appuyant simplement sur les touches des claviers supérieur ou inférieur.

- ❶ El interruptor selector de tono del botón a la derecha o al fondo de la derecha tiene prioridad. Si se presionan dos o más interruptores, sólo se produce el sonido a la derecha o al fondo de la derecha.
- ❷ Fije este control para el volumen requerido.
- ❸ Cuando este interruptor está accionado el sonido del prefijado especial y voz custom puede producirse en el teclado superior o el inferior.
- ❹

Qué significa "Custom Voice"?

Una vez que la palanca de Custom Voices está colocada en la posición ON, se pueden obtener siete tipos de tonos y uno de los tonos de conjunto vocal presionando simplemente las teclas de los teclados superior e inferior.

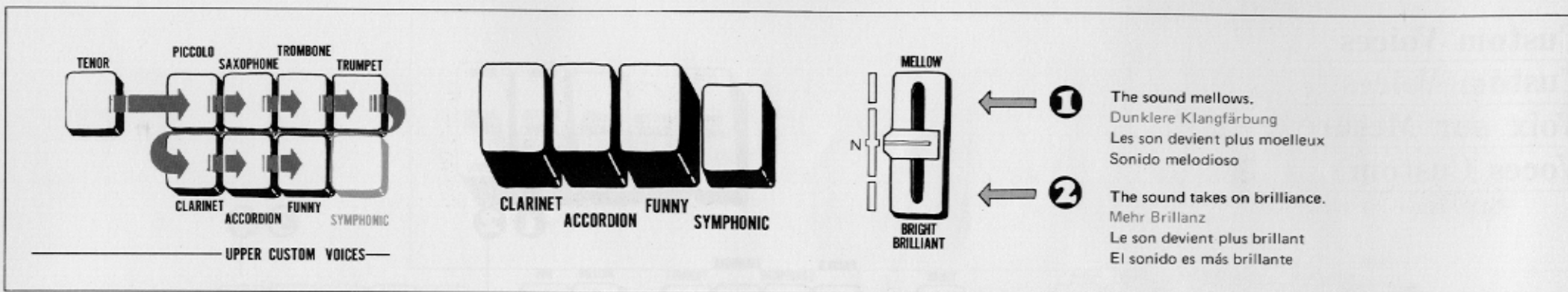

Tone colors for setting

VOCAL ENSEMBLE (Tenor), PICCOLO, SAXOPHONE, TROMBONE, TRUMPET, CLARINET, ACCORDION, FUNNY

Only one custom voice tone color can be produced at a time.

Depress just one selector button corresponding to the tone color which you want reproduced. If two or more buttons are depressed, the right-hand or bottom button inclusive of the vocal ensemble buttons takes priority and only one tone color will be produced. (Refer to the illustration.)

The custom voice controls come with special functions

- When the **SYMPHONIC** button is depressed:

The custom voice sound can be delivered through the 3-channel speaker system, adding ambience and dimension to the effect. (Refer to "symphonic chorus" on page 53.)

- **BRIGHT control:**

This can be used to make the tone color mellow or brilliant. This control does not modify the harmonic content of the vocal ensemble voice (tenor).

Orchesterstimmen

VOCAL ENSEMBLE (Tenor), PIKKOLO, SAXOPHON, POSAUNE, TROMPETE, KLARINETTE, ACCORDEON, FUNNY

Nur eine Orchesterstimme ist zur Zeit spielbar

Betätigen Sie nur eine der Klangdrucktasten, denn beimehreren hat immer nur die rechts gelegene Vorrang. (Siehe Abbildung.)

Spezielle Effekte für die Orchesterstimmen

- Bei Betätigung der Klangdrucktaste SYMPHONIC werden die mit den Custom Voices gestalteten Klangkombinationen durch das 3-kanalige Lautsprecher/Verstärker-System wiedergegeben. Ein größeres Klangvolumen ist die Folge. (Siehe auch "Symphonic Chorus" auf Seite 53.)

- **BRIGHT**

Dieser Schieberegler vermittelt einen dunkleren Klangeindruck oder mehr Brillanz. Der Effekt wirkt nicht auf das Vocal Ensemble.

Sélection d'harmonies

ENSEMBLE VOCAL (Ténor), PICCOLO, SAXOPHONE, TRAMBONE, TROMPETTE, CLARINETTE, ACCORDEON, DROLE

Seule uneharmonie de voix sur mesure peut être produite à la fois.

Enfoncez un seul sélecteur, celui qui correspond à l'harmonie que vous voulez entendre. Si vous enfoncez plus d'un bouton, la priorité reviendra au sélecteur le plus à droite ou le plus bas dans le groupement de manettes de l'ENSEMBLE VOCAL et une seule harmonie sera reproduite. (Voir l'illustration ci-dessous.)

Les contrôles pour les voix sur mesure sont dotés de fonctions spéciales

- Si le bouton **SYMPHONIQUE** est enfoncé:

Le son des voix sur mesure peut être redu par les hau-parleurs à trois canaux et peut-être amplifié davantage. (Voir "Chorus symphonique" en page 53.)

- Le contrôle **LUMINOSITE**:

Ce contrôle sert à rendre l'harmonie plus moelleuse ou plus brillante. Cependant, l'effet n'est pas produit avec l'ensemble vocal (ténor).

Tonos a fijar

VOCAL DE ENSAMBLE (tenor), PICCOLO, SAXOFON, TROMBON, TROMPETA, CLARINETE, ACORDEON, FUNNY

Sólo se puede producir un tono de voz custom

Presione sólo un botón selector correspondiente al tono que usted quiere reproducir. Si se presionan dos o más botones, tiene prioridad el botón a mano derecha o al fondo incluyendo el botón de vocal de ensamble y sólo un tono se producirá. (Refiérase a la ilustración)

Los controles de voz custom vienen con funciones especiales

- Cuando está presionado el botón 'SINFONICO':

El sonido de voz custom puede salir por altavoces de 3 canales y también se le da amplitud. (Refiérase a 'coro sinfónico, en la página 53.)

- **Control de brillantez:**

Puede usarse para hacer que el tono sea melodioso o brillante. No obstante, no se produce el efecto con el vocal de ensamble (tenor).

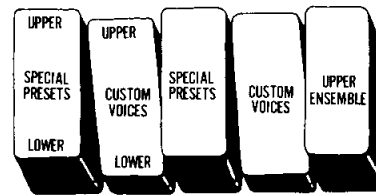
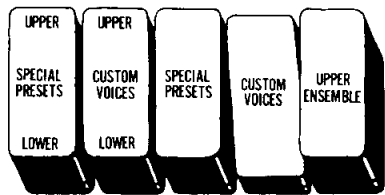

- The custom voice tones can be produced with the keys on the upper or lower keyboards.

- a) To produce the sound from the upper keyboard:

Set the CUSTOM VOICES preset ensemble tablet to ON. The custom voice tone color can now be produced by playing the upper keyboard.

- b) To produce the sound from the lower keyboard:

Set the CUSTOM VOICES and UPPER/LOWER CUSTOM VOICES preset ensemble tablets to ON. The custom voice tone color can now be produced by playing the lower keyboard. In cases like this, however, the sound of one octave above is produced when the key in the same position as the upper keyboard.

- The custom voice sound when the lower keyboard keys are depressed even if the A-B-C function switches are operated. (Refer to the table on page 23.)
- The sound of the lower keyboard's tone levers is mixed.

- Die Custom Voices lassen sich auf das obere oder untere Manual schalten:

- a) Um sie auf das obere Manual zu schalten, müssen Sie den Schalter CUSTOM VOICES betätigen.

- b) Um die Custom Voice auf das untere Manual zu schalten, betätigen Sie die Kippschalter CUSTOM VOICES plus UPPER/LOWER CUSTOM VOICES. Allerdings erklingt der entsprechend der normalen Notierung gespielte Ton um eine Oktave höher.

- Selbst in Verbindung mit der ABC-Begleitautomatik erklingt die Orchesterstimme wenn auf dem unteren Manual ein Ton angeschlagen wird. (Siehe die Tabelle auf Seite 24.)
- Die Orchesterstimme läßt sich mit den Registrierungen des unteren Manuals kombinieren.

- Les tonalités des VOIX SUR MESURE peuvent être produites avec les touches des claviers supérieur et inférieur

- a) Pour produire le son du clavier supérieur: Activez le bouton VOIX SUR MESURE de l'ensemble pré-réglé. L'harmonie des voix sur mesure peut être produite maintenant en gardant la touche du clavier supérieur enfoncé.

- b) Pour produire le son du clavier inférieur: Activez les boutons VOIX SUR MESURE et SUP./INF. VOIX SUR MESURE de l'ensemble pré-réglé. L'harmonie des voix sur mesure peut être produite maintenant en gardant la touche du clavier inférieur enfoncé. Dans de tels cas, toutefois, le son d'un octave plus haut est reproduit lorsque la touche dans la même position que la touche du clavier supérieur est enfoncé.

- Le son des voix sur mesure est reproduit quand les touches du clavier inférieur sont enfoncées même si la fonction A.B.C. est activée (Voir la table en page 25.)

- Le son des régulateurs de tonalité du clavier inférieur est mélangé.

- Los tonos de voz custom pueden producirse con las teclas del teclado superior o el inferior

- a) Para producir el sonido en el teclado superior:

Accione la tablilla de voz custom prefijado de conjunto. Ahora puede producirse el tono de voz normal sosteniendo la tecla del teclado superior.

- b) Para producir el sonido en el teclado inferior:

Accione la tablilla de Voz Custom prefijado de conjunto. Ahora se puede producir el tono de voz custom sosteniendo la tecla en el teclado inferior. En estos casos, no obstante, se produce el sonido de una octava arriba cuando está presionada la tecla en la misma posición en el teclado superior.

- El sonido de voz custom es perceptible cuando las teclas del teclado inferior están presionadas, aún si están accionados los interruptores de función A-B-C. (Refiérase al cuadro en la página 26.)
- El sonido de las palancas de tono del teclado inferior está mezclado.

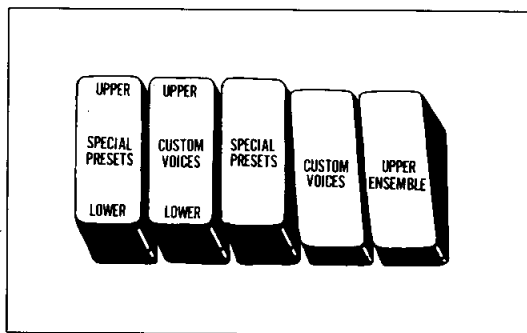

- **The sound of other tone levers on the upper keyboard can be mixed with the custom voice tone colors.**
Set the rightmost UPPER ENSEMBLE preset ensemble tablet to ON.
You can now mix the upper keyboard tone levers' tone colors with the custom voice tone colors. (Refer to the table on page 23.)

- **There's a special volume control, too.**
This control can be used to adjust the volume of the tone colors selected with the custom voice tablets. Attain a balance in the volume with the other tone colors.
 - When the custom voice sound is produced from the upper keyboard, the volume will be at its maximum when the manual balance volume control is rotated to the upper keyboard side as far as it will go. The maximum volume is obtained with sound from the lower keyboard when this control is rotated to the lower keyboard side as far as it will go.

- **Die Orchesterstimme kombiniert mit den Registrierungen des oberen Manuals**
Betätigen Sie die Taste UPPER ENSEMBLE in der Preset-Ensemble-Gruppe. Sie erhalten jetzt ein Ensemble-spiel der Orchesterstimme mit den Klangregler-Einstellungen des oberen Manuals (Siehe Seite 24.)

- **Volumen-Steller für die Custom Voices**
Der Steller dient der Regulierung des Lautstärkeverhältnisses zwischen den Custom Voices und den anderen Registrierungen.
 - Wird die Orchesterstimme auf dem obere Manual wiedergegeben, so erhalten Sie die maximale Lautstärke durch die Einstellung des Reglers auf UK (Upper Keyboard). Für die maximale Lautstärke des unteren Manuals ist der Regler auf LK bis an den Anschlag zu drehen.

- **Le son des autres régulateurs de tonalité dans le clavier supérieur peut être mélangé avec les harmonies des voix sur mesure.**
Activez le bouton à l'extrême droite EMSEMBLE SUPERIEUR de l'ensemble pré-réglé. Vous pouvez maintenant mélanger les harmonies des régulateurs de tonalité du clavier supérieur avec les harmonies des voix sur mesure.

- **Il y a aussi un contrôle du volume spécial**
Ce contrôle peut être utilisé pour régler le volume des harmonies choisies avec les boutons voix sur mesure. Réglez le volume pour qu'il y ait équilibre entre celui-ci et celui des autres harmonies.
 - Lorsque le son des voix sur mesure est produit avec le clavier supérieur, le volume sera à son maximum lorsque le contrôle du volume de la balance des claviers est tourné à l'extrême droite (du côté du clavier supérieur). De même, le volume maximum est obtenu pour le clavier inférieur lorsque le contrôle est tourné à l'extrême gauche (du côté du clavier inférieur).

- **El sonido de las palancas de tono en el teclado superior puede mezclarse con el tono voz custom**
Accione la tablilla superior de Conjunto prefijado de conjunto. Usted puede ahora mezclar el tono de las palancas de tono del Teclado Superior con el tono de voz custom. (Refiérase al cuadro en la pág. 26.)

- **Hay también un control especial de volumen**
Se puede usar este control para ajustar el volumen de los tonos seleccionados con las tablillas de voz custom. Obtenga un balance en el volumen con otros tonos.
 - Cuando se produce el sonido voz custom en el teclado superior, el volumen estará en su máximo cuando el control de volumen de balance manual se gira hacia el teclado superior tanto como sea posible. Se obtiene el volumen máximo con sonido del teclado inferior cuando se gira este control hacia el teclado inferior tanto como sea posible.

Relationship between preset ensemble Tablets & A-B-C function switches,.

Abhängigkeit Zwischen Preset Ensemble und A-B-C-Begleitung

Rapport entre les boutons de l'ensemble pré-réglé et les manettes A-B-C

Relación entre botones prefijados de ensamble y los interruptores. funcion A-B-C y palanca

Relationship between preset ensemble tablets and A-B-C function switches, and upper keyboard tone lever, lower keyboard tone lever, special preset and custom voice tone colors.

Special U to L	Custom U to L	Special Presets	Custom Voices	Ensemble	A-B-C	Sound produced by Upper keyboard keys	Sound produced by Lower keyboard keys
—	—	ON	—	—	—	Special Presets	Tone Lever
—	—	—	ON	—	—	Custom Voices	Tone Lever
—	—	ON	ON	—	—	Special Presets Custom Voices	Tone Lever
ON	—	—	—	—	—	Tone Lever	Tone Lever
—	ON	—	—	—	—	Tone Lever	Tone Lever
ON	—	ON	—	—	—	Tone Lever	Special Presets Tone Lever
—	ON	—	ON	—	—	Tone Lever	Custom Voices Tone Lever
ON	—	ON	—	—	ON	Tone Lever	Tone Lever
—	ON	—	ON	—	ON	Tone Lever	Custom Voice Tone Lever
—	—	ON	—	ON	—	Special Presets Tone Lever	Tone Lever
—	—	—	ON	ON	—	Custom Voices Tone Lever	Tone Lever
—	—	ON	ON	ON	—	Custom Voices Special Presets Tone Lever	Tone Lever

Abhängigkeit zwischen Preset Ensemble und ABC-Begleitung und den oberen/unteren Manualreglern, Special Presets und Custom Voices.

Festregister Kombinat.	Custom O bis U	Special Preset	Custom Voice	Ensemble	A-B-C	Erzeugter Klang auf dem Oberen Manual	Erzeugter Klang auf dem Unteren Manual
—	—	EIN	—	—	—	Special Preset	U.M. Klangregler
—	—	—	EIN	—	—	Custom Voice	U.M. Klangregler
—	—	EIN	EIN	—	—	Special Preset Custom Voice	U.M. Klangregler
EIN	—	—	—	—	—	O.M. Klangregler	U.M. Klangregler
—	EIN	—	—	—	—	O.M. Klangregler	U.M. Klangregler
EIN	—	EIN	—	—	—	O.M. Klangregler	Special Preset U.M. Klangregler
—	EIN	—	EIN	—	—	O.M. Klangregler	Custom Voice U.M. Klangregler
EIN	—	EIN	—	—	EIN	O.M. Klangregler	U.M. Klangregler
—	EIN	—	EIN	—	EIN	O.M. Klangregler	Custom Voice U.M. Klangregler
—	—	EIN	—	EIN	—	Special Preset O.M. Klangregler	U.M. Klangregler
—	—	—	EIN	EIN	—	Custom Voice O.M. Klangregler	U.M. Klangregler
—	—	EIN	EIN	EIN	—	Custom Voice Special Preset O.M. Klangregler	U.M. Klangregler

Rapport entre les boutons de l'ensemble pré-réglé et les manettes A-B-C., le régulateur de tonalité du clavier supérieur, le régulateur de tonalité du clavier inférieur, les variations de tonalité des pré-réglages spéciaux et des voix sur mesure.

Spécial Sup. à inf.	Sur mesure Sup. à inf.	Spécial Pré-réglé	Voix sur mesure	Ensemble	A-B-C	Son produit par les touches du clavier sup.	Son produit par les touches du clavier inf.
–	–	oui	–	–	–	Pré-réglé spécial	Levier tonalité CI
–	–	–	oui	–	–	Voix sur mesure	Levier tonalité CI
–	–	oui	oui	–	–	Pré-réglé spécial Voix sur mesure	Levier tonalité CI
oui	–	–	–	–	–	Lev. tonalité CS	Levier tonalité CI
–	oui	–	–	–	–	Lev. tonalité CS	Levier tonalité CI
oui	–	oui	–	–	–	Lev. tonalité CS	Pré-réglé spécial Levier tonalité CI
–	oui	–	oui	–	–	Lev. tonalité CS	Voix sur mesure Levier tonalité CI
oui	–	oui	–	–	oui	Lev. tonalité CS	Levier tonalité CI
–	oui	–	oui	–	oui	Lev. tonalité CS	Voix sur mesure Levier tonalité CI
–	–	oui	–	oui	–	Pré-réglé spécial Lev. tonalité CS	Levier tonalité CI
–	–	–	oui	oui	–	Voix sur mesure Lev. tonalité CS	Levier tonalité CI
–	–	oui	oui	oui	–	Voix sur mesure Pré-réglé spécial Levier tonalité CS	Levier tonalité CI

Relacion entre botones prefijados de ensamble y los interruptores funcion A-B-C y palanca de tono teclado superior, palanca de tono teclado inferior, prefijados especiales y tonos de voz custom.

Especial Superior a Inferior	Custom Superior a Inferior	Especial Prefinjados	Voz Custom	Ensamble	A-B-C	Sonido producido por Teclas del teclado superior	Sonido producido por Teclas del teclado inferior
—	—	Accionado	—	—	—	Prefijado especial	Palanca de tono
—	—	—	Accionado	—	—	Voz custom	Palanca de tono
—	—	Accionado	Accionado	—	—	Voz custom Prefijado especial	Palanca de tono
Accionado	—	—	—	—	—	Palanca de tono	Palanca de tono
—	Accionado	—	—	—	—	Palanca de tono	Palanca de tono
Accionado	—	Accionado	—	—	—	Palanca de tono	Palanca de tono Prefijado especial
—	Accionado	—	Accionado	—	—	Palanca de tono	Palanca de tono Voz custom
Accionado	—	Accionado	—	—	Accionado	Palanca de tono	Palanca de tono
—	Accionado	—	Accionado	—	Accionado	Palanca de tono	Palanca de tono Voz custom
—	—	Accionado	—	Accionado	—	Palanca de tono Prefijados especiales	Palanca de tono
—	—	—	Accionado	Accionado	—	Palanca de tono Voz custom	Palanca de tono
—	—	Accionado	Accionado	Accionado	—	Palanca de tono Prefijados especiales Voz custom	Palanca de tono

How to use the Auto Rhythm Functions

Automatische Rhythmusgruppe

Comment utiliser la fonction Auto-Rythme

Cómo usar las Funciones de Ritmo Automático

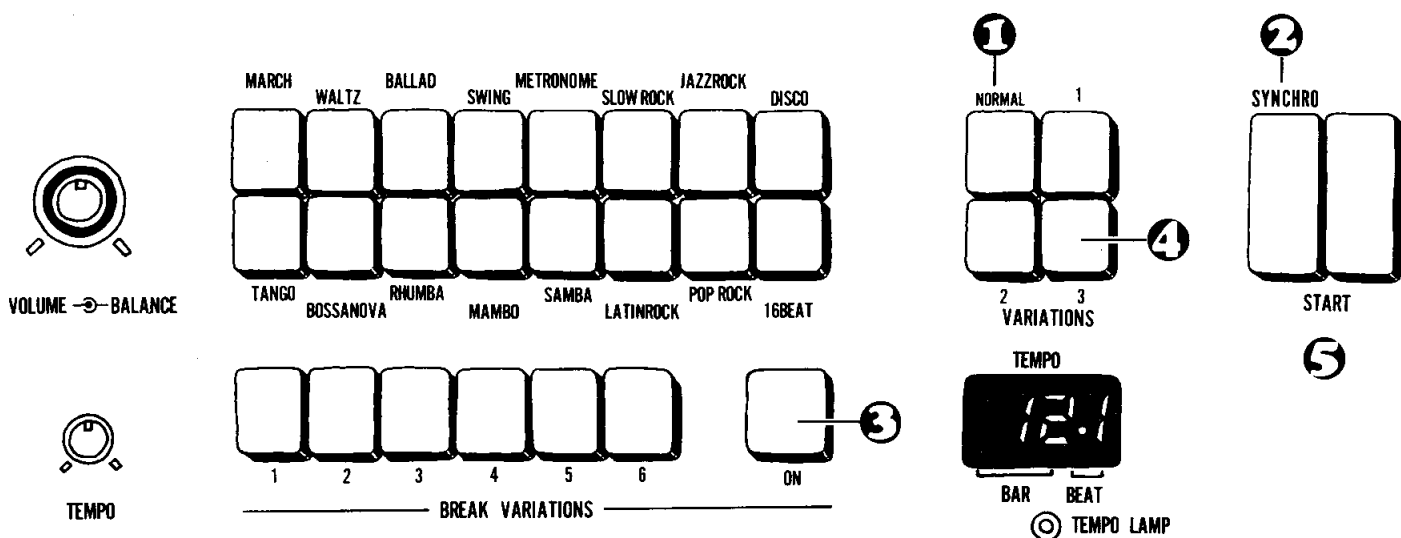

- 1 This cancels the variation function.
- 2 The rhythm starts when the lower or pedal keyboard keys are depressed when the A-B-C NORMAL or CUSTOM A-B-C button is at ON. The rhythm starts when the lower keyboard keys are depressed when the SINGLE FINGER CHORD or FINGERED CORD button is at ON.
- 3 The break variation function is actuated as soon as this button is depressed and it continues for the bars until the button is released. The green lamp remains on while this function is operative.
- 4 The rhythm starts automatically if the 8-BAR or 16-BAR button is depressed.
- 5 The rhythm can be started and stopped with the foot switch as long as the foot switch selector is at ON.

- 1 Löscht die Variationen.
- 2 Der Rhythmus setzt mit dem Anschlagen eines Tones auf dem unteren Manual oder Pedal ein, wenn die ABC NORMAL oder CUSTOM ABC-Automatik eingestellt ist. Der Rhythmus beginnt mit dem Anschlagen eines unteren Manualtones, wenn die Drucktaste der Einfinger oder AKKORD-Automatik betätigt wurde.
- 3 Bei Betätigung dieser Drucktaste werden die Break-Variationen so lange in Betrieb gesetzt, bis Sie die Taste wieder freigeben.
- 4 Die grüne Lampe leuchtet, während die Break-Variationen in Funktion sind. Der Rhythmus setzt automatisch ein, wenn die 8-Bar- oder die 16-Bar-Drucktaste betätigt wurde.
- 5 Solange der Fußauswahlschalter eingeschaltet ist, kann der Rhythmus durch den Fußschalter jederzeit an bzw. abgeschaltet werden.

- 1 Ce bouton annule la fonction variation.
- 2 Le rythme commence quand les touches du clavier inférieur ou du pédalier sont enfoncées, et quand les boutons A.B.C. NORMAL ou A.B.C. SUR MESURE sont activés. Le rythme commence lorsque les touches du clavier inférieur sont enfoncées et quand les boutons ACCORD D'UN SEUL DOIGT ou ACCORD AU TOUCHER sont activés.
- 3 La fonction PAUSE VARIATION est activée aussitôt que vous enfoncez ce bouton et dure jusqu'à ce qu'il est relâché. La lampe témoin verte reste allumée lorsque la fonction est activée.
- 4 Le rythme commence automatiquement si les boutons 8 MESURE ou 16 MESURE sont enfoncés.
- 5 Le rythme peut être commencé et arrêté avec l'interrupteur au pied pourvu que le sélecteur en soit activé.

- 1 Esto cancela la función de variación
- 2 El ritmo empieza cuando las teclas del teclado inferior o del pedal son presionadas, cuando está accionado el botón de Normal A-B-C o Custom A-B-C. El ritmo empieza cuando están presionadas teclas del teclado inferior, cuando está accionado el botón Acorde con los dedos o Acorde con un solo dedo.
- 3 La función de variación del se acciona tan pronto se presiona este botón y continúa hasta que el botón es liberado. La luz verde sigue encendida mientras esta función está accionada.
- 4 El ritmo empieza automáticamente si está presionado el botón 8-BAR o 16-BAR.
- 5 Se puede empezar el ritmo y detenerlo con el interruptor de pie mientras está accionado el selector del interruptor de pie.

Description of functions

a) Rhythm selectors

These selectors can deliver a total of 16 different rhythm patterns. If two or more buttons are depressed together, you can create combinations of rhythms or rhythms with that "something different."

b) Variations

These are used to add variation to the rhythm patterns selected by the rhythm selectors. Three types of variation are available, and it is also possible to combine variations 1 through 3.

- The selector switch section of the rhythm sequence programmer has 8-BAR and 16-BAR variation buttons. When the 8-BAR button is depressed, the rhythm pattern of the rhythm variation is automatically added at every eighth bar. The same effect is produced at every 16th bar when the 16-BAR button is depressed.

c) Break variation buttons

A total of 6 different types of irregular rhythm are available for adding accent to the rhythm. When the break variation rhythm pattern breaks in at the moment when the switch was depressed.

The break variation effect is obtained simply by depressing the ON button without the use of break variation buttons.

FUNKTIONEN

a) Rhythmus-Auswahlschalter

Insgesamt können 16 verschiedene Begleitrhythmen abgerufen werden. Durch Einschalten mehrerer Rhythmen lassen sich interessante Kombinationen erzeugen.

b) Rhythmus-Variationen

Drei Variationen, die untereinander kombiniert werden können, stehen zur Verfügung. Sie variieren die Standard-Rhythmen.

- In der Rhythm Sequence Programmer-Einheit befinden sich die Auswahlschalter für die 8-Bar und 16-Bar-Variationen. Bei Betätigung der 8-Bar-Taste wird der 8. Takt automatisch mit der Variation versehen. In gleicher Weise wird der 16. Takt bei Betätigung der 16-Bar-Taste variiert.

c) Break-Variationen

Mehr Abwechslung wird durch die 6 irregulären Break-Muster erreicht. Bei Einstellung der ON-Drucktaste treten sie nach Wahl der Break-Variation in Funktion und setzen aus, sobald abermals auf die ON-Taste gedrückt wird.

Description des fonctions

a) Sélecteurs des rythmes

Ces sélecteurs peuvent produire un total de 16 rythmes différents. Si plusieurs boutons sont enfoncés simultanément, vous pouvez créer des combinaisons de rythmes ou des rythmes carrément "différents".

b) Boutons de variation

Ceux-ci servent à ajouter de la variation aux rythmes sélectionnés. Trois types de variation existent, et vous pouvez les utiliser tous les trois simultanément, ou deux à la fois.

- La section du sélecteur du programmeur des séquences rythmiques comporte des boutons de variation 8-MESURE ou 16-MESURE.

Lorsque le bouton 8-MESURE est enfoncé, le rythme de la variation rythmique est automatiquement ajouté à toutes les 8 mesures. de même pour le bouton 16-MESURE à toutes les 16 mesures.

c) Boutons PAUSE VARIATION

Un total de 6 rythmes irréguliers sont à votre disposition pour ajouter de l'accent à votre rythme. Lorsque le bouton PAUSE VARIATION est activé, le motif rythmique de la pause variation est brisé au moment où le bouton est enfoncé.

Descripción de funciones

a) Selectores de Ritmo

Estos selectores pueden dar un total de 16 patrones de ritmo diferente. Si se presionan dos o más botones juntos, usted puede crear combinaciones de ritmos o ritmos con ese "algo diferente".

b) Botones de variación

Estos se usan para agregar variación a los patrones de ritmo seleccionados por los selectores de ritmo. Hay tres tipos de variaciones y también es posible combinar variaciones del 1 al 3.

- La sección del interruptor selector del programador de secuencia del ritmo tiene botones de variación 8-BAR y 16-BAR.

Cuando se presiona el botón 8-BAR, se incorpora automáticamente el patrón de ritmo de la variación del ritmo a cada ocho barras. Se produce el mismo efecto en cada 16 barras cuando está presionado el botón 16-BAR.

c) Botón de variación break

Hay un total de 6 diferentes tipos de ritmo irregular para agregar acento al ritmo. Cuando está accionado el interruptor de variación, se mete el patrón de ritmo de variación, en el momento en que el interruptor fue presionado.

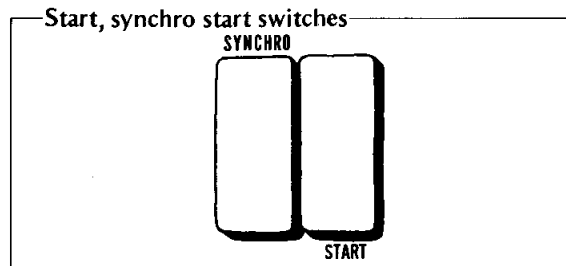
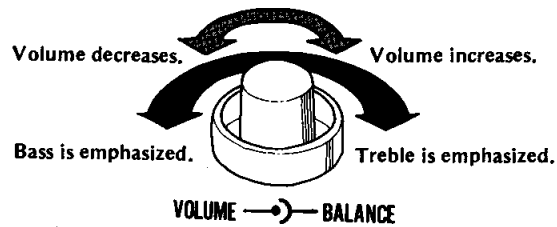

d) Volume, balance controls

- The volume control is for adjusting the rhythm volume only. Attain a balance with the keyboard sound volume.
- The balance control is for attaining a balance in the treble and bass sound in the rhythm. When rotated to the left, the bass sound of the double bass and drums, etc. is emphasized while when rotated to the right, the treble sound of the cymbals and high-hat cymbals is emphasized.

e) Start, synchro start switches

- Right-side START switch: As soon as this is depressed, the rhythm starts from the first beat. The rhythm continues until the button is set to OFF.
- Left-side SYNCHRO start switch: When this is kept in the depressed position, the rhythm starts from the first beat only when the lower or pedal keyboard keys are depressed.

d) Lautstärke/Balance-Regelung

- Der innere Drehregler dient dazu, die Lautstärke der Rhythmus-Einheit zu regulieren und sie der Melodie anzugleichen.
- Der Balance-Regler ermöglicht das Hervorheben der tiefer klingenden Schlagwerk-Effekte durch eine Drehung nach links. Durch eine Rechtsdrehung hingegen wird das Oberspektrum der Zimbel-Effekte betont.

e) Normaler und Synchro-Start-Schalter

- Rechter Schalter: Der Rhythmus setzt nach Einschalten des Rhythmusstarters sofort mit dem ersten Takt ein.
- Linker Schalter: Die Synchro-Starttaste läßt den Rhythmus erst mit dem ersten auf dem unteren Manual oder Pedal angeschlagenen Ton einsetzen. Der Rhythmus schaltet sich mit Freigabe der Manualtasten aus, sofern Sie nicht die ABC-MEMORY-Taste eingeschaltet haben, die den Rhythmus trotz Freigabe der Manualtaste in Funktion läßt. (Einzelheiten Seite 20.)

d) Contrôles du volume et de la balance des claviers

- Le contrôle du volume ne sert qu'à régler le volume. La balance n'est obtenue qu'en jouant avec le volume du son du clavier.
- Le contrôle de la balance des claviers sert à obtenir un équilibre entre les sons soprano et basse du rythme. Lorsque le bouton est tourné vers la gauche, le son de basse de la contrebasse et de la batterie, etc. est accentué. De façon analogue, lorsque le bouton est tourné vers la droite, le son aigu des cymbales est accentué.

e) Manettes de départ et de départ synchro.

- Le bouton de droite DEPART: Dès que vous enfoncez ce bouton, le rythme commence en partant par le premier temps. Le rythme continue jusqu'à ce que le bouton soit placé en position 'OFF'.
- Le bouton de gauche DEPART SYNCHRO: Lorsque ce bouton est activé, le rythme commence à partir du premier temps, mais seulement lorsque les touches du clavier inférieur ou celles du pédalier sont enfoncées.

Le rythme s'arrête dès que la touches est relâchée. Cependant, si la manette de la MEMOIRE A.B.C. est activée, le rythme continuera même si la touche est relâchée. (Voir les détails en page 20.)

d) Controles de Volumen y Balance

- El control de volumen es sólo para ajustar el volumen. Obtenga un balance con el volumen del sonido del teclado.
- El control de balance es para lograr un balance en el sonido agudo y bajo en el ritmo. Cuando se gira a la izquierda, el sonido grave del bajo doble y tambores, etc., se enfatiza mientras al girar hacia la derecha, el sonido agudo del timbal y el timbal alto se enfatiza.

e) Interruptores, arranque y arranque sincronizado

- El interruptor de Arranque a la mano derecha: tan pronto es presionado, empieza el ritmo desde el primer tiempo. El ritmo continúa hasta que se apaga el botón.
- El interruptor de arranque sincronizado a mano izquierda: Cuando se presiona este botón, empieza el ritmo desde el primer tiempo, sólo cuando están presionadas las teclas del teclado inferior o de los pedales. El ritmo se detiene tan pronto se libera la tecla, pero si está accionado el botón MEMORIA ABC, el ritmo continuará aún si está liberada la tecla. (Para detalles, refiérase a la pág. 20).

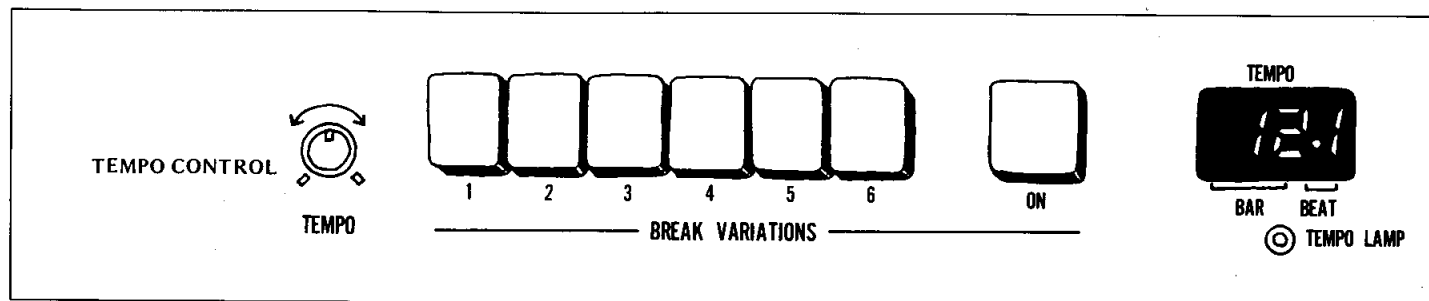

f) Tempo control, tempo lamp

- The TEMPO control is used to control the speed of the rhythm. The tempo increases as the control is rotated clockwise.
 - The tempo lamp lights in synchronization with every quarter note or bar of the rhythm. This is useful as a timing guide during play.
- (1) When the START switch is at ON, the lamp lights in synchronization with the first beat of the rhythm of each bar.
 - (2) When the SYNCHRO start switch is at ON, the lamp lights at every quarter note if the rhythm has not started, and while the rhythm is starting, it lights in synchronization with the first beat of each bar.
 - (3) When the START and SYNCHRO start switches are both at ON, the lamp lights in synchronization with the first beat of each bar when the rhythm is starting, and it lights at every quarter note when the rhythm is stopped with the foot switch.

f) Tempo-Regler, Tempo-Anzeigelampe

- Die Temporegulierung der automatischen Rhythmusgruppe erfolgt stufenlos durch den Drehregler. Eine Drehung nach rechts beschleunigt das Tempo.
 - Die Tempoanzeigelampe leuchtet bei jedem Viertel eines Taktes synchron zum Rhythmus auf.
- (1) Ist die START-Taste eingeschaltet, leuchtet die Tempoanzeigelampe mit jedem ersten Takt synchron zum Rhythmus auf.
 - (2) Bei der SYNCHRO-Starttaste leuchtet die Anzeigelampe bei jedem Viertel eines Taktes auf, obgleich noch kein Ton zu hören ist. Erst nach Anschlagen eines Tones auf dem unteren Manual oder Pedal beginnt der Rhythmus und die Anzeigelampe leuchtet mit jedem ersten Takt synchron zum Rhythmus auf.
 - (3) Werden beide Starttasten betätigt, leuchtet die Anzeige mit jedem ersten Takt zum Rhythmus auf, bzw. bei jeder Viertelnote, wenn der Rhythmus durch Betätigung des Fußschalters ausgesetzt wurde.

f) Contrôle et lampe témoin du tempo

- Le contrôle TEMPO sert à contrôler la vitesse du rythme. Le tempo augmente lorsque le bouton est tourné vers la droite.
 - La lampe témoin s'allume, synchrone avec chaque noire ou avec chaque mesure du rythme. Elle sert donc comme guide de votre temps lorsque vous jouez.
- (1) Lorsque le bouton DEPART est activé, la lampe s'allume, synchrone avec le premier temps du rythme de chaque mesure.
 - (2) Lorsque le bouton DEPART SYNCHRO est activé, la lampe s'allume à chaque noire si le rythme n'a pas encore été établi, et quand le rythme commence, elle s'allume, synchrone avec le premier temps de chaque mesure.
 - (3) Lorsque les boutons DEPART et DEPART SYNCHRO ont tous les deux été activés, la lampe s'allume, synchrone avec le premier temps de chaque mesure quand le rythme commence, et s'allume avec chaque noire quand le rythme est arrêté avec l'interrupteur au pied.

f) Control del tiempo, lámpara del tiempo

- El control del tiempo es para controlar la velocidad del ritmo. El tiempo aumenta según se gira el control hacia la derecha.
 - La lámpara del tiempo se ilumina en sincronización con cada cuarto de nota o compás del ritmo. Esto es útil como guía del tiempo durante la ejecución.
- (1) Cuando está accionado el interruptor de START (arranque), la luz se ilumina sincronizadamente con el primer tiempo del ritmo de cada compás.
 - (2) Cuando el botón de SYNCHRO (sincronización) está accionado, la luz se ilumina en cada cuarto de nota si no ha empezado el ritmo, y mientras empieza el ritmo, la luz se ilumina en sincronización con el primer tiempo de cada compás.
 - (3) Cuando los interruptores de START (arranque) y SYNCHRO (sincronización) están accionados la luz se ilumina en sincronización con el primer tiempo de cada compás cuando comienza el ritmo, y se ilumina en cada cuarto de nota cuando se detiene el ritmo con el interruptor de pie.

Try out the break variation function!

How to operate the BREAK VARIATION buttons

- (1) Set the rhythm START switch to ON. (The rhythm which has been selected by the rhythm selector button now starts.)
- (2) Select one of the BREAK VARIATION buttons (1 through 6).
- (3) Depress the green button on the right. The break variation rhythm results as soon as the button is depressed.
 - While the break variation function is operative, the green ON button remains lighted.
- (4) While the green button is depressed, the break variation rhythm continues. Once the button is released, the break variation continues up to the end of the bar and then the original rhythm is resumed from the next bar.
 - If the button is depressed in the middle of a bar and then released immediately, the break variation rhythm continues only from the instant the button was depressed until the end of the bar.

Das Spiel mit den Break Variationen

- (1) Betätigen Sie die START-Taste und der im Vorwege von Ihnen gewählte Rhythmus setzt ein.
- (2) Wählen Sie eine der 6 BREAK VARIATIONEN.
- (3) Durch Betätigung der rechts gelegenen grünen Taste treten die Break Variationen in Funktion. Die Drucktaste leuchtet weiterhin grün auf.
- (4) Geben Sie die grüne Drucktaste wieder frei, laufen die Breaks noch bis Taktende weiter. Mit dem neuen Takt setzt der vorher gewählte Rhythmus wieder ein.
 - Wird die grüne Drucktaste mitten im Takt betätigt und sofort wieder freigegeben, beginnen die Break Variationen mit Tastendruck und erklingen bis zum Ende der Takteinheit.

Essayez vous sur la fonction de pause variation!

Comment manier les boutons de PAUSE VARIATION

- (1) Activez le bouton DEPART. (Le rythme que vous avez sélectionné sur les boutons de la console commence.)
- (2) Faites une nouvelle sélection parmi les boutons de PAUSE VARIATION (de 1 à 6).
- (3) Enfoncez le bouton vert à votre droite. Le rythme de pause variation est produit dès que le bouton est enfoncé.
 - Lorsque la fonction pause variation est activée, le bouton vert 'ON' reste allumé.
- (4) Lorsque le bouton vert est enfoncé, le rythme de pause variation continue jusqu'à la fin de la mesure, et le rythme de départ reprend à partir de la mesure suivante.
 - Si le bouton est enfoncé au milieu d'une mesure puis relâché immédiatement, le rythme de pause variation ne continue qu'à partir de l'instant où le bouton a été enfoncé jusqu'à la fin de la mesure.

¡Pruebe la función de variación break!

¿Cómo usar los botones de Variación de ritmos?

- (1) Ponga el interruptor de START en ON (accionado). (Ahora empieza el ritmo que ha sido seleccionado con el botón de selector de ritmo.)
- (2) Seleccione uno de los botones de VARIACION BREAK (1 a 6).
- (3) Presione el botón verde a la derecha. Tan pronto esté presionado empieza la variación break.
 - Mientras esté funcionando la variación break permanecerá iluminado el botón verde de ON (accionado).
- (4) Mientras está presionado el botón verde, continuará el ritmo de variación break. Una vez que se libere el botón, la variación break continúa hasta el final del compás y entonces se vuelve al ritmo original a partir del próximo compás.
 - Si se presiona el botón en medio de un compás y luego se libera inmediatamente, continúa el ritmo de variación break, sólo por el instante en que el botón estuvo presionado, hasta el final del compás.

Digital Display

LED Anzeige

Indicateur DEL

Indicador Con Diodo Emisor de Luz

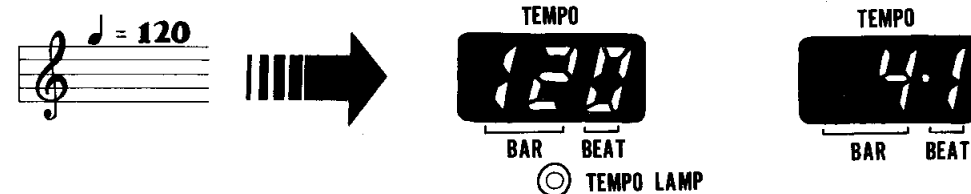
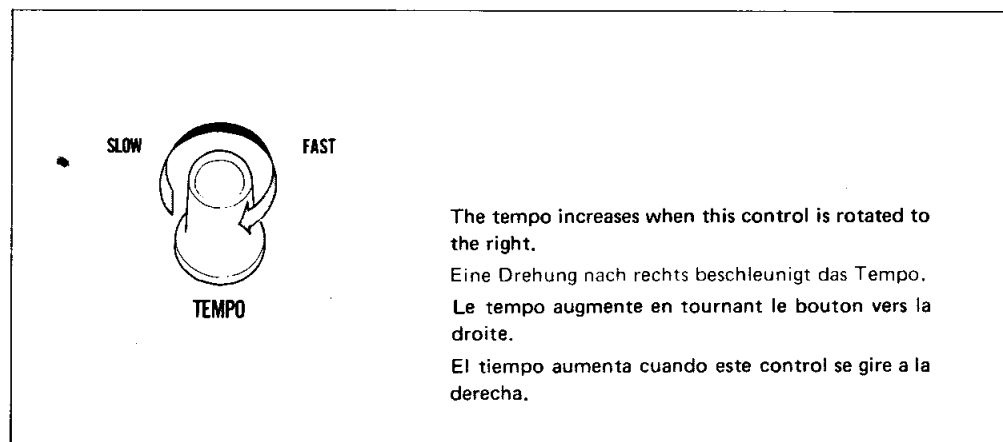

This indicates that quarter notes are being struck 120 times in the space of a minute.
Auf den Zeitraum 1 Minute entfallen 120 Viertelnoten.
Ceci indique que les noires sont jouées 120 fois par minute.
Esto indica que las notas negras han sido accionadas 120 veces en el espacio de un minuto.

What's the Digital Display all about?

This indicator shows the tempo speed and the beat of the rhythm. It tells you the bar and beat at a glance. It features the following five indications.

(1) Tempo

The quarter note tempo is indicated when the auto rhythm has not started. The value indicated varies with the tempo control.

(2) Bar, beat

Once the auto rhythm function is actuated, the bar and beat of the rhythm from the start are indicated.

Was bedeutet LED-Anzeige?

Auf dieser Digital-Anzeige lassen sich Rhythmus-Tempi, Takt, wie auch der Taktschlag auf einen Blick ablesen.

(1) Tempo

Bei nicht eingeschaltetem automatischen Rhythmus leuchtet die Anzeigelampe bei jeder Viertelnote auf. Die Geschwindigkeit ist stufenlos durch den Tempo-Drehregler einstellbar.

(2) Takt (Bar), Taktschlag (Beat)

Sobald Sie mit der automatischen Rhythmusgruppe spielen, werden Taktschlag und Takt von Anfang an angezeigt.

Comment fonctionne l'indicateur DEL?

Cet indicateur montre la vitesse du tempo et le battement du rythme. Il vous indique la mesure et le temps d'un coup d'oeil. Il est caractérisé par les cinq facteurs suivants.

(1) Tempo

Le tempo de la noire est indiquée lorsque l'Auto-Rythme n'a pas encore commencé. La valeur figurée varie selon la position du contrôle du tempo.

(2) Mesure, Temps

Une fois la fonction Auto-Rythme activée, la mesure et le temps du rythme en comptant du début figurent.

Todo lo relativo al diodo emisor de luz (LED) indicador

Este indicador muestra la velocidad del tiempo y el compás del ritmo. Te dice la línea y el compás en una mirada. Determina las cinco indicaciones siguientes:

(1) Tiempo

El tiempo de la negra se indica cuando no ha empezado el auto-ritmo. El valor indicado varía con el control del tiempo.

(2) Compás, tiempo (beat)

Una vez que se acciona la función de auto ritmo, se indican el compás y el ritmo desde el inicio.

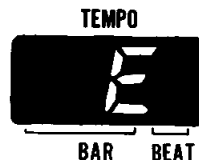

(3) Memory display, check display

When a rhythm has been programmed with the Rhythm Sequence Programmer or when checking, the actual bar stored in the memory or the bar of the rhythm being checked is indicated.

(4) Memory full display

[F] indicates that the rhythm has been stored up to the predetermined bar in the memory by the Rhythm Sequence Programmer. Up to 32 bars can be stored with programs 1 and 2 and up to 64 bars can be stored with program 3.

(5) Program end display

[E] indicates that the checking of the program stored in the memory of the Rhythm Sequence Programmer has been completed.

(3) Memory und Check

Die Takteinheit wird auf der Digital-Anzeige ohne Rhythmuseinwirkung sichtbar.

- beim Vorprogrammieren eines durch den Rhythm Sequence Programmer bestimmten Rhythmusgefüges.
- oder bei einer späteren Kontrolle der gespeicherten Rhythmen.

(4) Memory-Ende

[F] zeigt an, daß der Rhythmus bis zu dem vorbestimmten Takt durch den Rhythm Sequence Programmer eingespeichert worden ist. Bis zu 32 Takte können in das Programm 1 und 2 eingespeichert werden, insgesamt 64 in das 3. Programm.

(5) Programm-Ende

[E] bedeutet für den Kontrollablauf das Ende des durch den Rhythm Sequence Programmer eingespeicherten Programmes.

(3) Affichage de la mémoire et de la vérification

Lorsqu'un rythme a été programmé avec le Programmeur de séquences rythmiques ou lorsque vous êtes en train de vérifier, l'indicateur affiche la mesure que vous avez mis en mémoire ou bien celle que vous êtes en train de vérifier.

(4) Affichage MEMOIRE REMPLIE

"F" indique que le rythme a été mis en mémoire jusqu'à la mesure prédéterminée par le Programmeur de séquences rythmiques. Jusqu'à 32 mesures peuvent être mises en mémoire avec les programmes 1 et 2, et jusqu'à 64 mesures avec le programme 3.

(5) Affichage de la fin du programme

"E" indique que le programme mis en mémoire a été vérifié complètement par le Programmeur des séquences rythmiques.

(3) Anuncio de la memoria, anuncio de revisión

Cuando se ha programado un ritmo mediante el programador de secuencia o cuando se revisa, se indica el compás registrado en la memoria o el compás del ritmo que está en revisión.

(4) Indicador de memoria saturada

(F) indica que se ha almacenado el ritmo hasta un compás predeterminada en la memoria mediante el Programador de Secuencia de Ritmo. Se pueden almacenar hasta 32 compases con el programa 1 y 2 y hasta 64 compases se pueden almacenar con el programa 3.

(5) Anuncio de final de programa

(E) indica que se ha completado la revisión del programa registrado en la memoria del Programador de secuencia de Ritmo.

Rhythm Sequence Programmer

Rhythm Sequence Programmer

Programmeur des Séquences Rythmiques

Programador de la Secuencia del Ritmo

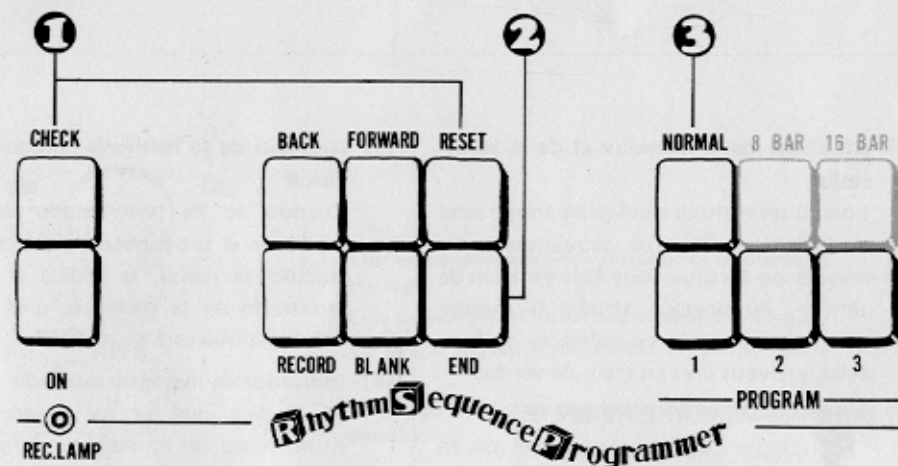

- ① The display returns to the first bar with either switch. The contents of the memory are not erased by the RESET button.
- ② The program ON function is automatically released by depressing this button and the LED goes off.
- ③ The Rhythm Sequence Programmer and variation functions are cancelled by this button.

- ① L'affichage revient à la première mesure avec l'un ou l'autre bouton. Le contenu de la mémoire n'est pas effacé par le bouton RECOMMENCER.
- ② La fonction "ON" du programme est automatiquement annulée en enfonçant ce bouton et l'indicateur DEL s'éteint.
- ③ Le Programmeur de séquences rythmiques et la fonction variation sont annulés avec ce bouton.

- ① Die Stummanzeige kehrt durch diese Drucktasten auf den 1. Takt zurück, ohne ohne das gespeicherte Rhythmusprogramm zu löschen.
- ② Mit "End" wird die Programm-ON-Funktion automatisch aufgehoben und die LED-Anzeige ausgestellt.
- ③ "Normal" löscht die Funktionen des Rhythm Sequence Programmers und der Variationen.

- ① El anuncio retorna a el primer compás con cualquiera de los dos conmutadores. El contenido de la memoria no se borra con el botón de REPOSICION.
- ② La función de Encendido del programa es liberada automáticamente al presionar este botón y el LED (diodo emisor de luz) se apaga.
- ③ Con este botón se cancelan las funciones de variación y del Programador de secuencia de Ritmo.

What's the Rhythm Sequence Programmer all about?

The Rhythm Sequence Programmer can program the rhythm of tunes which will be played and store them in the memory. When the program has been completed and play starts, the various rhythms which have been programmed can be called out automatically without operating the rhythm selector switches.

A program of three different rhythms corresponding to PROGRAM selectors 1 through 3 can be stored in the memory. Up to 32 bars can be stored in programs 1 and 2, and up to 64 bars can be stored in program 3.

It is also possible to store auto rhythm patterns, variation, and break variation rhythm patterns in the memory.

Bedeutung des Rhythm Sequence Programmers

Durch den Rhythm Sequence Programmer lassen sich Rhythmusbegleitungen selbst vorprogrammieren und einspeichern (Memory). Nach Ende des Speicherprogramms können daher bei Spielbeginn die vorprogrammierten Rhythmen automatisch abgerufen werden, ohne die Auswahlwähler für die Rhythmen zu betätigen. Das Speicherwerk nimmt drei verschiedene, selbst vorprogrammierte Rhythmusprogramme auf (1, 2 und 3). Das erste und zweite Programm umfaßt bis zu 32 Takte, das dritte bis zu 64.

Es ist ebenfalls möglich, kombinierte Rhythmen, Variationen und Breaks einzuspeichern.

Comment fonctionne le Programmeur de séquences rythmiques?

Le Programmeur de séquences rythmiques peut programmer les rythmes de morceaux que vous jouez et les mettre en mémoire. Lorsque le programme est plein et que vous commencez à jouer, les différents rythmes qui ont été programmés peuvent être retirés automatiquement sans manipulation des boutons sélecteurs de rythmes.

Un programme à trois rythmes différents correspondant au sélecteur PROGRAMME de 1 à 3 peut être mis en mémoire. Jusqu'à 32 mesures peuvent être mises en mémoire dans les programmes 1 et 2, et jusqu'à 64 mesures dans le programme 3.

De plus, vous pouvez mettre en mémoire des séquences d'Auto-Rythme, des motifs rythmiques, de variation et de pause variation.

¿Qué es el Programador de Secuencia de Ritmo?

Este programador puede programar los ritmos de tonadas que serán ejecutadas y las almacena en la memoria. Cuando se ha completado el programa y se inicia la ejecución se puede llamar automáticamente y sin accionar los conmutadores de selección de ritmo, los diferentes ritmos que hayan sido programados.

Se puede almacenar en la memoria un programa de tres secuencias de ritmos diferentes correspondiente a los selectores de programa del 1 al 3. Se pueden almacenar hasta 32 compases en los programas 1 y 2 y hasta 64 en el programa 3.

También es posible almacenar en la memoria patrones del auto ritmo, variación, y patrones de ritmo de variación break.

Order of Precedence
Vorrangstellung

Ordre de Priorite
Orden de Precedencia

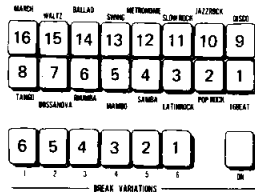

The smaller numbers take precedence.
Jeweils die kleinere Zahl hat Vorrang

Les nombres les plus sont prioritaires
El número más pequeño toma Precedencia

How to use the Rhythm Sequence Programmer

- (1) When the far left bottom ON button is depressed, the REC LAMP lights and bar number [/] is shown on the Digital Display.
- (2) Depress PROGRAM selector 1, 2 or 3. (32 bars are stored in programs 1 and 2, and 64 bars are stored in program 3.)
- (3) Select the rhythm which is to be stored in the memory. Once the rhythm START switch is set to ON, the sound of the actual rhythm can be monitored and stored in the memory at the same time.
 - Rhythm variations 1 through 3 and break variations can also be stored in the memory.
 - A mixture of normal rhythms cannot be memorized. If a mixture is attempted, 3/4 time, 12/8 time or 4/4 alone is preferentially stored (in that order) in the rhythm memory.
- (4) Depress the red RECORD button. As soon as this button is depressed, the rhythm is stored in the memory and the number of the next bar is shown on the Digital Display.
 - When continuing the same rhythm and storing it in the memory, depress the RECORD button for the relevant bars.

Bedienung des Rhythm Sequence Programmers

- (1) Drücken Sie die ganz links gelegene ON-Taste. Jetzt erleuchtet die REC-Lampe und auf der LED-Anzeige wird der 1. Takt [/] sichtbar.
- (2) Betätigen Sie die Programm-Auswahlschalter 1, 2 oder 3. Bis zu 32 Takte werden in den Programmen 1 und 2 gespeichert, 64 im dritten Programm.
- (3) Treffen Sie jetzt Ihre Rhythmus-Wahl. Nach Betätigung des Rhythmus-START-Schalters erklingt die gewählte Rhythmusbegleitung.
 - Rhythmus-Variationen 1 bis 3 und Breaks lassen sich ebenfalls einspeichern.
 - Betätigen Sie zwei oder mehr Rhythmustasten, so hat die rechts und unten gelegene Taste Vorrang.
- (4) Sie betätigen die rote Taste RECORD für die Aufnahme. Jetzt läuft das Speicherwerk und die Takte werden laufend auf der LED-Anzeige sichtbar.
 - Soll der Rhythmus über eine Anzahl von Takten gespeichert werden, so muß die RECORD-Taste genau für diese Anzahl gedrückt werden.

Comment utiliser le Programmeur de séquences rythmiques

- (1) Quand le bouton "ON" de l'extrême gauche et en bas est enfoncé, la LAMPE TEMOIN s'allume et le numéro de la mesure " / " apparaît sur le DEL.
- (2) Enfoncez le sélecteur PROGRAMME 2 ou 3. (32 mesures sont mises en mémoire dans le programme 3).
- (3) Choisissez le rythme à mettre en mémoire. Une fois que le bouton DEPART du rythme est activé, le son du rythme peut être contrôlé et mis en mémoire simultanément.
 - Les variations rythmiques 1 à 3 et les pauses variation peuvent également être mises en mémoire.
 - Un mélange de rythmes normaux ne peut pas être mis en mémoire. Si vous essayez de faire un mélange, les rythmes 3/4, 12/8 ou 4/4 seulement son préférablement gardés (dans cet ordre) dans la mémoire de rythmes.
- (4) Enfoncez le bouton rouge ENREGISTRER. Dès que ce bouton est enfoncé le rythme est mis en mémoire et le numéro de la mesure suivante apparaît sur le DEL.
 - Lorsque vous désirez continuer le même rythme et le mettre en mémoire, enfoncez le bouton ENREGISTRER pour les mesures en question.

¿Cómo usar el Programador?

- (1) Cuando se presiona el botón ON del extremo izquierdo la luz de REC LAMP se enciende y el LED muestra el número de compás (/).
- (2) Presione el selector 1, 2 ó 3 de PROGRAM. (Se almacenan 32 compases en los programas 1 y 2 y 64 compases en el programa 3).
- (3) Seleccione el ritmo a almacenar en la memoria. Una vez que el interruptor de START de ritmo es accionado a encendido el ritmo se puede monitorear y almacenar en la memoria al mismo tiempo.
 - Las variaciones de ritmo de 1 a 3 y también se pueden almacenar en la memoria.
 - No se puede almacenar una mezcla de los ritmos normales. Si trate una mezcla, es almacenado en la memoria de ritmo preferentemente, 3/4 tiempo, 12/8 tiempo o 4/4 tiempo. (en este orden)
- (4) Presione el botón rojo RECORD. Tan pronto como se presione el botón se almacena el ritmo en la memoria y el número de la próxima compás se muestra en el LED.
 - Al continuar el mismo ritmo y almacenar en la memoria, presione el botón de RECORD para los compases restantes.

- (5) Repeat steps (3) and (4) as required.
- Once the 32 bars for program 1 and 2 and the 64 bars for program 3 have been stored, [F] is shown on the Digital Display and no more bars can be stored.
- (6) If there are some bars in the rhythm which you do not want stored in the memory, depress the RECORD button with the white BLANK button on the right of the RECORD button in the depressed position. The corresponding bars will not be stored in the memory.
- (7) When adding accent to the rhythm, store a break variation in the memory. Select one of the six variations and, with the break variation ON button depressed, simply depress the RECORD button and the break variation is stored in the memory.
- Only the break variation is memorized at this time. Other rhythms and variations will not be memorized.
 - The pattern of the break variation will follow the pattern of the rhythm being pushed.
- (8) Depress the END button once all the required bars have been stored. This now completes the rhythm memory operation. If the rhythm is now started, all the bars from the first are automatically played in the sequence in which they were stored in the memory. At the end of the sequence, the rhythm starts again at the first bar and this operation is repeated until the rhythm is stopped.
- (5) Wiederholen Sie die Schritte (3) und (4), wie erforderlich.
- Sobald jedoch für das Programm 1 und 2 jeweils 32 Takte gespeichert worden sind und für das dritte Programm 64, zeigt die LED-Anzeige mit [F] an, daß keine weiteren Takte gespeichert werden können.
- (6) Soll Ihr Speicherprogramm einige freie Takte ohne Rhythuseinwirkung enthalten, so betätigen Sie die BLANK-Taste und drücken Sie je nach Anzahl der freien Takte auf die RECORD-Taste.
- (7) Verleihen Sie den Rhythmen größeren Akzent, indem Sie ein Break mit einspeichern. Wählen Sie eine der sechs Break-Variationen, betätigen Sie die ON-Taste dieser Einheit und drücken Sie dann zum Speichern einfach auf RECORD.
- (8) Drücken Sie auf die END-Taste, wenn Ihr Speicherprogramm beendet ist. Das Speicherwerk ist jetzt außer Funktion. Schalten Sie jetzt die Rhythmusbegleitung ein, so Laufen Rhythmusprogramme Takt für Takt in der gespeicherten Reihenfolge ab.
- (5) Répéter les étapes (3) et (4) selon le besoin.
- Une fois que les 32 mesures de programmes 1 et 2 et les 64 mesures du programme 3 ont été mises en mémoire, "F" apparaît sur le DEL et aucune autre mesure ne peut être mise en mémoire.
- (6) Si le rythme contient quelques mesures que vous ne désirez pas mettre en mémoire, enfoncez le bouton ENREGISTRER avec celui de VIDE à droite du bouton ENREGISTRER. Les mesures en question ne seront pas mises en mémoire.
- (7) Lorsque vous désirez ajouter de l'accent à votre rythme, mettez en mémoire une pause variation. Choisissez une des six variations et avec la pause variation activée, enfoncez simplement le bouton ENREGISTRER et la pause variation sera mise en mémoire.
- (8) Enfoncez le bouton FIN une fois que toutes les mesures nécessaires ont été mises en mémoire. L'opération mémoire du rythme est maintenant achevée. Si le rythme est maintenant commencé, toutes les mesures sont jouées automatiquement à partir du début dans l'ordre dans lequel elles ont été mises en mémoire.
- (5) Repita los pasos (3) y (4) las veces requeridas.
- Una vez que se hayan almacenado los 32 compases para los programas 1 y 2 y los compases para los programas 3, se anuncia la letra (F) en el LED y no se pueden almacenar más compases.
- (6) Si existen algunos compases en el ritmo los cuales usted no quiere almacenar, entonces presione el botón RECORD con el botón blanco BLANK que está a la derecha del botón RECORD. Los compases correspondientes no serán almacenados.
- (7) Cuando se agrega acento al ritmo almacene una vibración break. Seleccione una de las seis variaciones y con el botón ON de variación break presionado, presione el botón RECORD y así se almacena la variación break.
- (8) Presione el botón END una vez que se hayan almacenado todos los compases requeridos. Esto completa la operación de memoria de ritmo. Si el ritmo se acciona ahora, todos los compases, desde el primero, son ejecutados automáticamente en la secuencia en que estaban memorizadas.
- Solamente se memoriza la variación break. Otros ritmos y variaciones no serán memorizados.

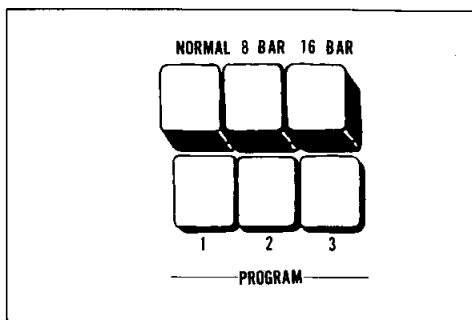

- Continuous program play is possible. The program play can be made continuous by depressing two or more of the program 1, 2 and 3 buttons and starting the rhythm. The order of play starts with the lowest program number. If program selectors 1, 2 and 3 are all depressed at the same time and play started, a total of 128 bars ($32 + 32 + 64 = 128$) in the program will be played through continuously.
 - The Digital Display does not show the cumulative bar count. It will count up to 32 or 64 and then once the program is switched over, it will return immediately to "1".

Break Variations While Playing Your Program

While playing your program, if you press the break variation ON button the rhythm of the phrase in the memory will be cancelled and replaced by the break variation.

Am Ende beginnt der Ablauf wieder mit dem ersten Takt und wiederholt sich bis Sie die Rhythmusbegleitung abstellen.

- Kontinuierlicher Programmablauf
Für ein fortlaufendes Programm betätigen Sie die Speicherprogramme 1, 2 und 3 und schalten die Rhythmusbegleitung ein. Das Spiel beginnt mit der niedrigsten Programmnummer. Werden alle Programme betätigt, so läuft der gespeicherte Rhythmus über insgesamt 128 Takte ($32 + 64$).
 - Die Digital-Anzeige zeigt nicht die gesamten Takte an, sondern geht jeweils bis 32 bzw. 64 und beginnt bei Umschalten eines Programmes auf ein anderes wieder bei "1".

Break Variationen während des Programmablaufes

Wird während des Programmablaufes die ON-Taste der Break-Variationen betätigt, so wird der Rhythmus im Speicherwerk storniert und durch die Break-Variationen ersetzt.

- Seule la séquence de la pause variation est mise en mémoire, les autres rythmes et variations ne seront pas inclus dans la mémoire.

A la fin de la séquence, le rythme recommence à la première mesure et cette opération est répétée jusqu'à ce que le rythme soit arrêté.

- Vous pouvez jouer avec un programme continu. Le programme continu est enclenché quand vous enfoncez deux boutons ou plus du programme 1, 2 ou 3 et que vous commencez le rythme. L'ordre de ce que vous jouez commence avec le programme portant le numéro le moins élevé. Si vous avez activé les trois programmes simultanément et que vous commencez à jouer, un total de 128 mesures ($32 + 32 + 64 = 128$) seront reproduites et enchaînées. L'indicateur DEL n'affiche pas un compte cumulatif des mesures. Il ne comptera que les 32 ou les 64 mesures puis lorsque le nouveau programme est entamé il reviendra à "1".

Vous pouvez introduire des pauses variations dans votre programme

En jouant votre programme, si vous enfoncez le bouton de la pause variation "ON" le rythme de la phrase dans la mémoire sera annulé et sera remplacé par la pause variation.

Al final de la secuencia el ritmo arranca de nuevo en la primero compás y se repite la operación hasta que se detenga el ritmo.

- Es posible la ejecución continua del programa. La ejecución del programa puede hacerse continua mediante la presión de dos o más botones de los programas 1, 2 y 3 y accionando el ritmo. El orden de ejecución se inicia con el número de programa más bajo. Si presionan los selectores de programa 1, 2 y 3 al mismo tiempo y se acciona el ritmo, se ejecutarán un total de 128 compases ($32 + 32 + 64 = 128$) en el programa en forma continua.
 - El LED no muestra la cuenta a cumulativa de compases. Contará hasta 32 ó 64 y después, una vez que se conmute el programa regresará inmediatamente a "1".

Variaciones de paso de un registro a otro mientras ejecuta su programa

Si usted presiona el botón ON de variación de paso de un registro a otro, mientras se ejecuta su programa, el ritmo de la frase en la memoria será cancelado y reemplazado por la variación de paso.

The break variation pattern at this time will change, according to the type of rhythm you have memorized, to 3/4, 12/8 or 4/4 time.

Checking the contents of the program

- (1) Depress the PROGRAM button (1, 2 or 3) corresponding to the program which is to be checked.
- (2) Depress the CHECK button at the top left.
The Digital Display display remains fixed at [/]. If the rhythm is now started the first bar stored in the memory is played.
- (3) If the FORWARD button is now depressed, the next bars can be checked in sequence.
 - Once all the bars which have been stored have been played, [E] appears on the Digital Display indicating that no more bars can be checked.
- (4) Depress the BACK button to return to the bar before during checking. It is possible to return to any previous bar by depressing the button for the required number of times. Depress the RESET button upon return to the first bar.

Note: The program stored in the memory is not erased even when the CHECK and RESET buttons are depressed. When a new program is stored in the memory, the previous program is automatically erased and replaced by the new program. A program stored in the memory is not erased when the power is switched off.

Das Break-Variationenmuster ändert sich je nach Art des gespeicherten Rhythmus auf 3/4, 12/8 oder 4/4 Takt.

Kontrolle des Programmes

- (1) Je nachdem, welches Programm Sie überprüfen möchten, betätigen Sie die PROGRAMM-Taste 1, 2 oder/und 3.
- (2) Drücken Sie auf CHECK
Die LED-Anzeige bleibt auf [/] stehen. Nach Einschalten der Rhythmusbegleitung werden alle Takte vom 1. Takt an gespielt.
- (3) Drücken Sie auf FORWARD, wenn Sie nachfolgende Takte überprüfen möchten.
 - Sind alle gespeicherten Takte abgespielt, erscheint [E] auf der Digital-Anzeige, um anzuzeigen, daß keine zu kontrollierende Takte mehr vorhanden sind.
- (4) Zur Kontrolle vorheriger Takte betätigen Sie die Taste BACK. Es ist möglich, alle zurückliegenden Takte zu kontrollieren, indem man die Anzahl der Takte zurückdrückt. Für das Zurücklaufen auf den 1. Takt betätigen Sie die RESET-Taste.

Anmerkung:

Das gespeicherte Programm wird durch Betätigung der CHECK-oder RESET-Taste nicht gelöscht. Soll ein neues Programm eingespeichert werden, so löscht und ersetzt dieses automatisch das alte Programm. Auch durch Abschalten des Netzschalters wird das gespeicherte Programm nicht gelöscht.

La séquence de la pause variation changera à partir de ce moment, selon le genre de rythme que vous avez mis en mémoire, soit 3/4, 12/8 ou 4/4.

Vous pouvez vérifier le contenu d'un programme

- (1) Enfoncez le bouton PROGRAMME (1, 2 ou 3) qui correspond au programme que vous voulez vérifier.
- (2) Enfoncez le bouton VERIFIER en haut à gauche.
L'indicateur DEL affichera de façon continue le signe "/". Si le rythme est maintenant commencé, la première mesure mise en mémoire sera jouée.
- (3) Si vous enfoncez maintenant le bouton AVANCER, les mesures qui suivront pourront être vérifiées dans l'ordre.
 - Une fois que toutes les mesures mises en mémoire sont jouées, "E" apparaît sur le DEL indiquant qu'il ne reste plus de mesures à vérifier.
- (4) Enfoncez le bouton RECULER pour revenir à la mesure précédente pendant que vous effectuez la vérification. Il est possible de revenir à n'importe quelle mesure précédente enfonçant simplement en le bouton le nombre de fois nécessaire. Une fois rendu à la première mesure enfoncez le bouton RECOMMENCER.

Note: Le programme mis en mémoire n'est pas effacé même lorsque vous activez les deux boutons VERIFIER et RECOMMENCER. Lorsqu'un nouveau programme est mis en mémoire, le programme précédent est automatiquement effacé et remplacé par le nouveau programme. Un programme mis en mémoire n'est jamais effacé lorsque vous coupez le courant.

El patrón de variación de paso cambiará de acuerdo al tipo de ritmo que ha memorizado a 3/4, 12/8 o 4/4 de tiempo.

Revisión del contenido del programa

- (1) Presione el botón PROGRAM (1, 2 ó 3) correspondiente al programa a revisar.
- (2) Presione el botón CHECK en el extremo superior izquierdo.
El LED permanece fijo en (/). Si se inicia el ritmo ahora, se ejecuta el primer compás almacenado en la memoria.
- (3) Si ahora se presiona el botón FORWARD, se pueden revisar en secuencia los siguientes compases.
 - Aparece la letra (E) en el LED indicador una vez que todos los compases que han sido almacenados se hayan ejecutado, lo cual indica que no se pueden revisar más compases.
- (4) Para retornar al compás anterior durante la revisión, presione el botón BACK. Es posible retornar a cualquier compás presionando el botón el número de veces necesarias. Presione el botón RESET (reposición) para volver al primer compás.

Nota: El programa almacenado en la memoria no se borra aún cuando se presionen los botones de CHECK (revisión) y RESET (reposición). Cuando se almacena un nuevo programa el programa anterior es borrado automáticamente y reemplazado por el nuevo. Un programa almacenado en la memoria no se borra si el órgano es apagado.

Dealing with program errors

- (1) Depress the BACK button and monitor the bars on the Digital Display until the error bar is reached.
- (2) Select the correct rhythm and then simply depress the RECORD button.
- (3) Upon completion of the correction depress the FORWARD button to advance the rhythm to the correctly stored bar and then continue the memory operation.

Changing programs in the memory

- (1) Locate the bar which is to be changed following the program check procedure.
- (2) Now depress the program ON button.
- (3) Select and set the new rhythm and the change is completed as soon as the RECORD button is depressed. For continuous changes, repeat the recording procedure. To change other bars, locate them with the FORWARD and BACK buttons and repeat the recording procedure.
- (4) Once the changes have been made, set the Program ON and CHECK buttons to OFF. (Check that the RECORD lamp goes off.)

Fehler im Programm

- (1) Betätigen Sie die BACK-Taste und verfolgen Sie auf der LED-Anzeige die Takte zurück, bis der fehlerhafte Takt erreicht ist.
- (2) Wählen Sie den korrekten Rhythmus und betätigen Sie einfach die RECORD-Taste.
- (3) Nach Beendigung der Korrektur drücken Sie auf FORWARD und lassen den Rhythmus bis zum korrekten Takt vorwärtslaufen, um Ihr Speicherprogramm fortzusetzen.

Programmänderungen im Speicherwerk

- (1) Machen Sie die zu ändernden Takte nach dem Check-Verfahren ausfindig.
- (2) Betätigen Sie die ON-Taste. Wählen und speichern Sie den neuen Rhythmus. Die Änderung ist abgeschlossen, sobald Sie die REC-Taste betätigen. Für weitere Änderungen wiederholen Sie das Aufnahmeverfahren. Sollen andere Takte geändert werden, so orten Sie diese mit den FORWARD und BACK-Tasten und wiederholen die Aufnahme.
- (4) Nach Abschluß der Änderungen sind die Tasten RECORD und CHECK auszuschalten. Überprüfen Sie die REC-Anzeigelampe, die jetzt ausgeschaltet sein muß.

Que faire pour les erreurs dans le programme?

- (1) Enfoncez le bouton RECULER et contrôlez les mesures sur le DEL jusqu'à ce que vous atteigniez la mesure où se trouve l'erreur.
- (2) Choisissez le rythme que vous voulez vraiment et enfoncez simplement le bouton ENREGISTRER.
- (3) Une fois la correction effectuée, enfoncez le bouton AVANCER pour arriver à la dernière mesure que vous avez mise en mémoire correctement et reprenez votre opération de mise en mémoire.

Vous pouvez changer de programmes dans la mémoire

- (1) Repérez la mesure qui est à changer en suivant la procédure indiquée pour la correction du programme.
- (2) Maintenant, enfoncez le bouton "ON" du programme.
- (3) Choisissez et établissez le nouveau rythme. Vous avez complété le changement dès que le bouton ENREGISTRER est activé. Pour des changements répétés, répéter la procédure d'enregistrement. Pour changer d'autres mesures, repérez les avec les boutons AVANCER et RECULER et répétez la procédure d'enregistrement.
- (4) Une fois les changements opérés, mettez les boutons ENREGISTRER et VERIFIER sur "OFF" (Vérifiez que la lampe s'éteint).

Manejando los errores del programa

- (1) Presione el botón BACK y monitoree los compases en el LED indicador hasta que se alcance el compás errado.
- (2) Seleccione el ritmo correcto y después simplemente presione el botón RECORD.
- (3) Al terminar la corrección presione el botón FORWARD para avanzar el ritmo al compás almacenado en forma correcta y después continúe la operación de memoria.

Cambio de programas en la memoria

- (1) Localice el compás a cambiar siguiendo el procedimiento de revisión del programa.
- (2) Ahora presione el botón ON de programa.
- (3) Seleccione el nuevo ritmo y el cambio se completa tan pronto como se presione el botón REC (grabación). Para cambios continuos, repita el procedimiento de grabado. Para cambiar otros compases, localícelos con los botones de FORWARD and BACK y repita el procedimiento de grabación:
- (4) Una vez hechos los cambios, coloque los botones de RECORD y CHECK en apagado (OFF). Asegúrese que la luz de REC se apague.

Rhythmic Chords

Rhythmische Akkorde

Accords Rythmiques

Acordes Rítmicos

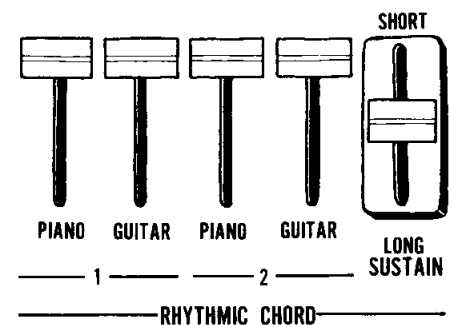

What exactly are rhythmic chords?

This is a function which is coupled with the auto rhythm and which plays automatically. (Auto chord function.)

Piano and guitar tone colors can be produced in two types of sound.

Adjust these four tone controls and create rhythmic chord tone colors which mirror the expression of the tune.

The right-hand SUSTAIN control is used with the rhythmic chord function exclusively. It can prolong the sound of the chords.

Rhythmische Akkorde

Die automatische Akkord-Begleitung ist mit dem automatischen Rhythmusgerät gekoppelt.

Für diese Begleitakkorde können vier verschiedene Klangfarben gewählt werden: Piano 1 und 2, Gitarre 1 und 2.

Stimmen Sie die Begleitakkorde durch differenziertes Mischen auf den Charakter der Melodie ab. Das SUSTAIN ist speziell für die rhythmische Akkordbegleitung konzipiert und verlängert den Nachklang der Akkorde.

Que sont exactement les accords rythmiques?

C'est une fonction qui accompagne l'Auto-Rythme et qui joue les accords automatiquement. (Fonction Accords automatiques)

Quatre harmonies différentes sont possibles pour les accords automatiques: piano 1 et 2, et guitare 1 et 2.

Réglez ces quatre régulateurs de tonalité et créez les harmonies des accords rythmiques qui expriment l'émotion du morceau que vous jouez. Le régulateur de PROLOGEMENT de droite sert exclusivement pour la fonction accord rythmique. Il peut prolonger le son des accords.

¿Qué son exactamente los acordes rítmicos?

Esta es una función la cual está acoplada con el auto ritmo y la cual ejecuta los acordes automáticamente. (Función de auto acorde). Cuatro acordes están disponibles en los acordes automáticos: piano 1 y 2 y guitarra 1 y 2.

Ajuste estos cuatro controles de tono y cree los sonidos de acorde rítmico que reflejen la expresión de la tonada.

El control SUSTAIN (sostenido) que está a mano derecha se utiliza exclusivamente con la función del acorde rítmico. Este puede prolongar los sonidos de los acordes.