

# RA-95

REALTIME ARRANGER

MANUALE D'USO  
OWNER'S MANUAL  
BEDIENUNGSANLEITUNG  
MODE D'EMPLOI

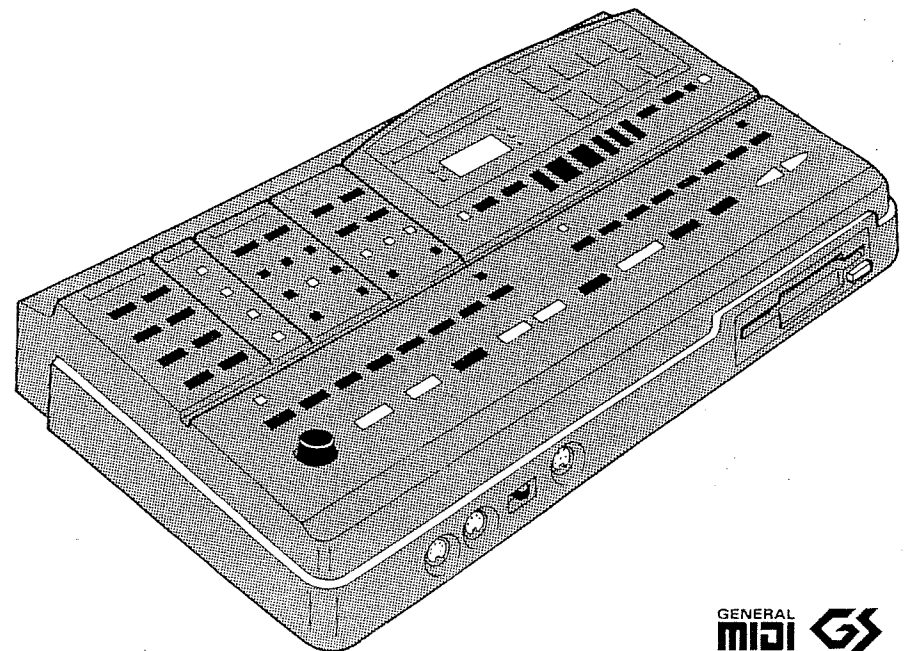

For Germany

### Bescheinigung des Herstellers/Importeurs

Hiermit wird bescheinigt, daß der/die/das Roland RA-95 Realtime Arranger in Übereinstimmung mit den Bestimmungen der Amtsbl. Vfg 1046 / 1984

(Gerät, Typ, Bezeichnung)

(Amtsblattverfügung)

funk-entstört ist.

Der Deutschen Bundespost wurde das Inverkehrbringen dieses Gerätes angezeigt und die Berechtigung zur Überprüfung der Serie auf Einhaltung der Bestimmungen eingeräumt.

Roland Corporation Osaka / Japan

Name des Herstellers/Importeurs

For the USA

### FEDERAL COMMUNICATIONS COMMISSION RADIO FREQUENCY INTERFERENCE STATEMENT

This equipment has been tested and found to comply with the limits for a Class B digital device, pursuant to Part 15 of the FCC Rules. These limits are designed to provide reasonable protection against harmful interference in a residential installation. This equipment generates, uses, and can radiate radio frequency energy and, if not installed and used in accordance with the instructions, may cause harmful interference to radio communications. However, there is no guarantee that interference will not occur in a particular installation. If this equipment does cause harmful interference to radio or television reception, which can be determined by turning the equipment off and on, the user is encouraged to try to correct the interference by one or more of the following measures:

- Reorient or relocate the receiving antenna.
- Increase the separation between the equipment and receiver.
- Connect the equipment into an outlet on a circuit different from that to which the receiver is connected.
- Consult the dealer or an experienced radio/TV technician for help.

Unauthorized changes or modification to this system can void the users authority to operate this equipment.  
This equipment requires shielded interface cables in order to meet FCC class B Limit.

For Canada

### CLASS B

### NOTICE

This digital apparatus does not exceed the Class B limits for radio noise emissions set out in the Radio Interference Regulations of the Canadian Department of Communications.

### CLASSE B

### AVIS

Cet appareil numérique ne dépasse pas les limites de la classe B au niveau des émissions de bruits radioélectriques fixés dans le Règlement des signaux parasites par le ministère canadien des Communications.

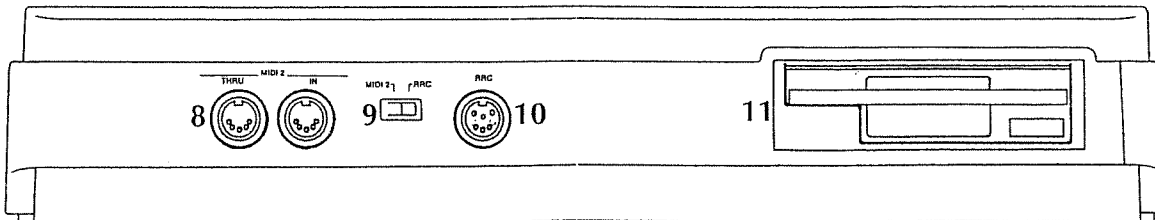
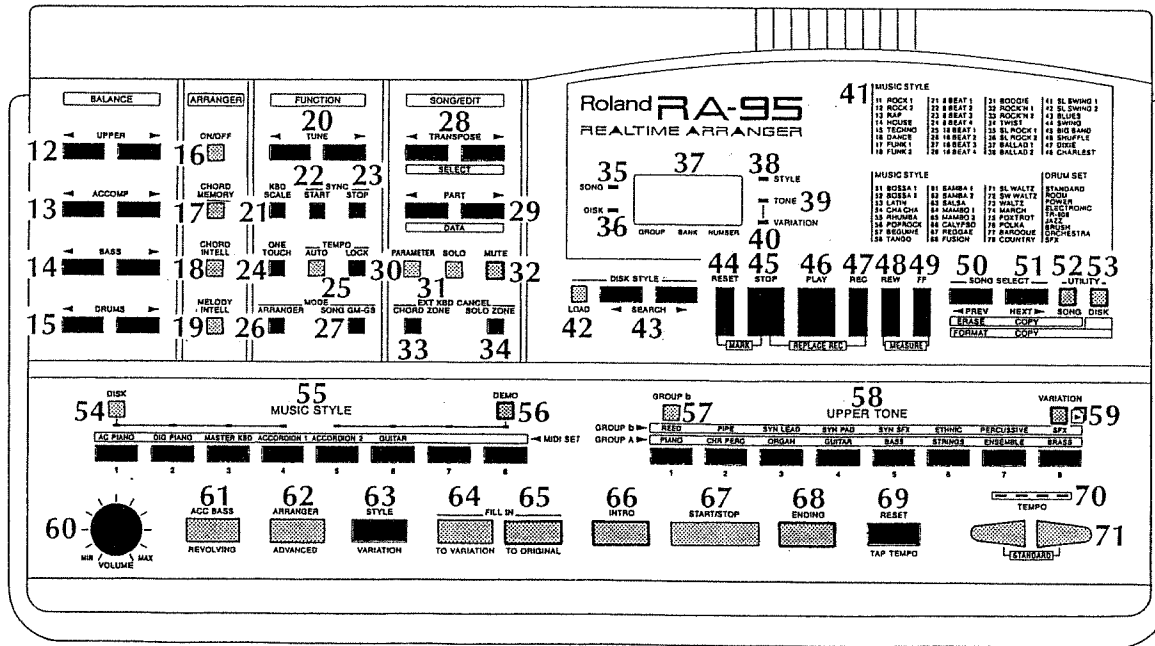
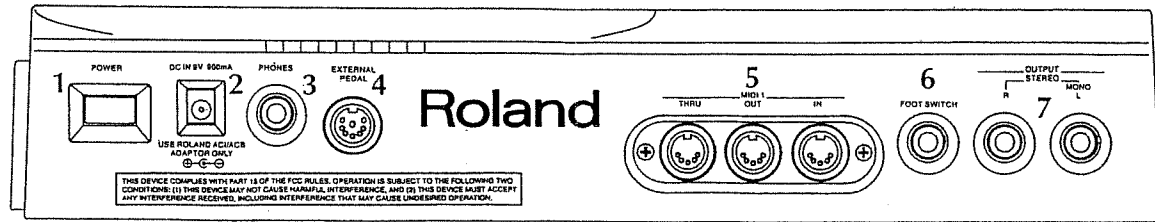

## SOMMARIO

Identificazione Strumento	12
Note generali alla Consegna	14
Descrizione Strumento	16
Prescrizioni di Sicurezza e Precauzioni	22
Caratteristiche Tecniche	28
Installazione	30
Descrizione Pannello Comandi	36
Collegamenti con Dispositivi di Controllo	60
Come selezionare una impostazione Base	62
Pedali esterni (opzionali)	82
Come attivare la Riproduzione dei Brani Dimostrativi	84
Come iniziare a Suonare	86
Come selezionare uno dei 241 Timbri (TONES)	88
Selezione di una Variazione del Timbro scelto (VARIATION)	90
Come selezionare e suonare uno Stile Musicale di Accompagnamento	92
Style Disks	100
Come caricare e suonare gli Stili del Disco	100
Cancellazione di uno Stile della Memoria Interna	106
Impostazione della Velocità di uno Stile (TEMPO)	106
Introduzione o Finale di uno Stile	108
Variazione dello Stile	110
Inserimento Battute di Intermezzo	110

## CONTENTS

Introduction	13	Einleitung	13
General Notes on Delivery	15	Allgemeine Hinweise	15
Features	17	Eigenschaften	17
Important Notes	23	Wichtige Hinweise	23
Technical Features	29	Technische Daten	29
Setting up and powering up	31	Aufstellen und Einschalten	31
Panel Description	37	Die Bedienoberfläche	37
Connections with MIDI devices	61	Anschluß an andere MIDI-Instrumente	61
How to select a Factory Midi Setting	63	Anwahl der MIDI-Einstellungen	63
Optional Pedals	83	Die Pedalanschlüsse	83
Demo Song Playback	85	Wiedergabe der Demo Songs	85
Playing the Ra-95	87	Spielen des RA-95	87
Selecting Tones	89	Anwahl der Klänge (Tones)	89
Tone Variation	91	Klang-Variationen	91
How to select and play Music Styles	93	Auswahl und Spielen von Music Styles	93
Style Disks	101	Die Music Style-Disketten	101
Using Styles from a Music Style Disk	101	Laden eines Music Styles von einer Diskette	101
Erasing styles from internal memory	107	Löschen von Music Styles aus dem internen Speicher	107
Setting the Music Style Tempo	107	Einstellen des Music Style-Tempos	107
Intro & Ending	109	Intro & Ending	109
Music Style Variation	111	Music Style Variation	111
Fill-in Measures	111	Fill-Ins	111
Arranger Control	113	Die Arranger Kontrollfunktionen	113

## SOMMAIRE

<i>Introduction</i>	13
<i>Remarques sur la livraison</i>	15
<i>Concept</i>	17
<i>Remarques importantes</i>	23
<i>Caractéristiques techniques</i>	29
<i>Configuration/mise sous tension</i>	31
<i>Description externe</i>	37
<i>Connexions d'appareils MIDI</i>	61
<i>Choix d'un réglage MIDI d'usine</i>	63
<i>Pédales optionnelles</i>	83
<i>Jeu des démonstrations</i>	85
<i>Jeu avec le RA-95</i>	87
<i>Sélection des Tones</i>	89
<i>Variation de Tone</i>	91
<i>Choix et jeu de style musical</i>	93
<i>Disquettes de styles</i>	101
<i>Emploi de style d'une disquette</i>	101
<i>Effacement des styles de la mémoire interne</i>	107
<i>Réglage du tempo de style</i>	107
<i>Intro &amp; Ending</i>	109
<i>Variation de style</i>	111
<i>Mesures de transition (Fill-In)</i>	111
<i>Contrôle de l'arrangeur</i>	113

Controllo dell'Arranger	112	Hold Arranger Section	113	Die Chord Memory-Funktion	113	Section de maintien de l'arrangeur	113
Memorizzazione di un Accordo per l'Arranger	112	Chord Intelligence	115	Die Chord Intelligence	115	Chord Intelligence	115
Accordi Semplificati	114	Melody Intelligence	115	Die Melody Intelligence	115	Melody Intelligence	115
Controcanto Intelligente	114	One Touch Programming	115	Die One Touch Program-Funktion	115	ONE TOUCH (programmation simplifiée)	115
Predisposizione automatica (ONE TOUCH)	114	Volume Balance	117	Die Volume-Balance	117	Balance de volume	117
Come bilanciare separatamente i Volumi dell'Accompagnamento e della Melodia	116	Transpose Function	121	Die Transpose-Funktion	121	Transposition	121
Come trasporre lo Stumento	120	Master Tuning	121	Das Master Tuning	121	Accord général	121
Come accordare lo Strumento	120	Creating Different Tunings: Keyboard Scale	123	Einstellen unterschiedlicher Stimmungen: Scale-Funktion	123	Créer différents tempéraments: Keyboard Scale	123
Come ottenere Accordature diverse (Keyboard Scale)	122	External Keyboard Cancel	127	Die External Keyboard Cancel-Funktion	127	Contrôle de zone de split	127
Controllo delle Zone di Split (EXTERNAL KEYBOARD CANCEL)	126	Chord Zone Cancel	129	Die Chord Zone Cancel	129	Annulation de zone d'accords	129
Chord Zone Cancel	128	Solo Zone Cancel	131	Die Solo Zone Cancel	131	Annulation de zone solo	131
Solo Zone Cancel	130	Disk Recorder	131	Der MIDI File Player/Recorder	131	Enregistreur sur disquette	131
Disk Recorder	130	Playback	135	Die Wiedergabe von Songdaten	135	Reproduction	135
Riproduzione (Playback)	134	Recording	143	Die Aufnahme von Songdaten	143	Enregistrement	143
Registrazione	142	The Basics of MIDI	167	Informationen über MIDI	167	Les bases du MIDI	167
Le Basi del MIDI	166	MIDI Implementation Chart	181	Die MIDI Implementations-Tabelle	181	Tableau d'équipement MIDI	181
Tavola Implementazione MIDI	180	The General Midi (GM) System and the Roland GS Format	183	Das General MIDI (GM)-System und das Roland GS Format	183	Système General MIDI (GM) et format GS Roland	183
Il Formato GENERAL MIDI ed il Formato GS	182	Using Midi	185	Die MIDI-Anwendungen	185	Utilisation du MIDI	185
Collegamenti con altri Sistemi MIDI	184	Bpm Tempo	187	Die Temposteuerung (Bpm)	187	Tempo	187
Controllo del Tempo (BPM)	186	Ra-95 Parameter Variation	191	Die Veränderung der Parameterwerte	191	Variation des paramètres	191
Modifica dei Parametri dell'RA-95	190	GM (General Midi) ON-OFF	193	Der GM (General Midi) ON/OFF	193	GM (General MIDI) ON-OFF	193
GM (General MIDI) ON-OFF	192	Using the Song GM-GS Mode	195	Verwendung des Song GM-GS-Modus	195	Le mode Song GM-GS	195
Come utilizzare il Vostro RA-95 in Modo SONG GM-GS	194						
Controllo di Volume in Modo SONG GM-GS	196						

Procedura di Caricamento dei Parametri MIDI Originali	198
Lista di Controllo	198
Pulizia	200
Tabella Parametri MIDI	202
Tabella Timbri e Variazioni	203
Tabella Stili musicali interni	204
Tabella Stili Musicali del Disco MSD-101	205
Esempi Accordi Semplificati	206
Elenco Distributori Roland	208

Volume Balance	197	Die Volume (Lautstärke)-Balance im GM/GS-Modus	197	<i>Balance de volume</i>	197
MIDI Parameter Inizialization	199	Erreichen der Werksvoreinstellungen der MIDI-Parameter	199	<i>Initialisation des paramètres MIDI</i>	199
If your RA-95 fails to operate	199	Wenn der RA-95 nicht so funktioniert, wie er sollte...	199	<i>Si votre RA-95 ne fonctionne pas normalement</i>	199
Instrument care	201	Pflege des Instrumentes	201	<i>Entretien de l'instrument</i>	201
MIDI Parameter Table	202	MIDI Parameter-Tabelle	202	<i>Tableau des paramètres MIDI</i>	202
Tones and Variations Table	203	Tones and Variations-Tabelle	203	<i>Tableau des Tones et variations</i>	203
Internal Styles Table	204	Tabelle der internen Music Styles	204	<i>Tableau des styles internes</i>	204
MSD-101 Styles Table	205	Tabelle der Music Styles der MSD-101-Diskette	205	<i>Tableau des styles de MSD-101</i>	205
Chord Intelligence Table	206	Chord Intelligence-Tabelle	206	<i>Tableau des accords simplifiés</i>	206
Roland Distributors	208	Roland-Vertretungen	208	<i>Distributeurs Roland</i>	208

## Identificazione Strumento

Per qualsiasi comunicazione con il costruttore, i centri assistenza, i commercianti Roland, citare sempre il numero di matricola e il tipo di strumento.

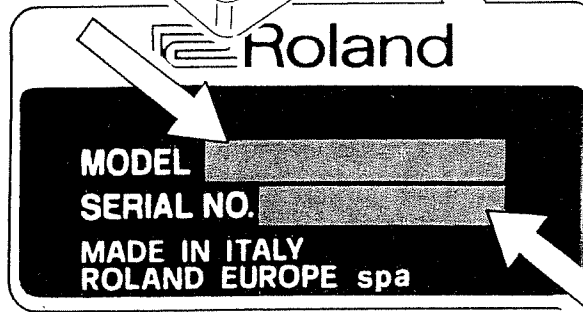
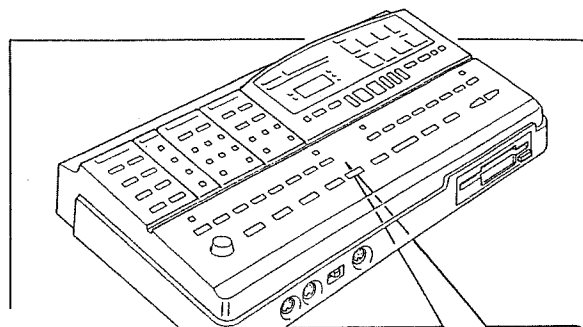

La Roland vi ringrazia per aver acquistato l'Arrangiatore Intelligente RA-95.

L'RA-95 è uno strumento estremamente semplice da usare e che tutti possono suonare facilmente ed offre tutti i benefici della grande tecnologia digitale Roland.

Tutte le splendide funzioni musicali dell' RA-95, aggiungono le sonorità fantastiche della musica moderna alla vostra capacità musicale.

Questo manuale d'uso è stato scritto per aiutarVi a gustare moltissimi anni di divertimento musicale col Vostro RA-95.

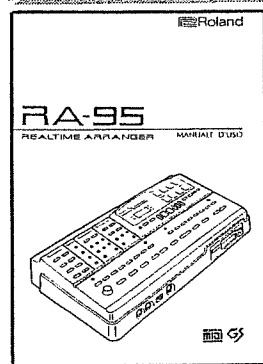
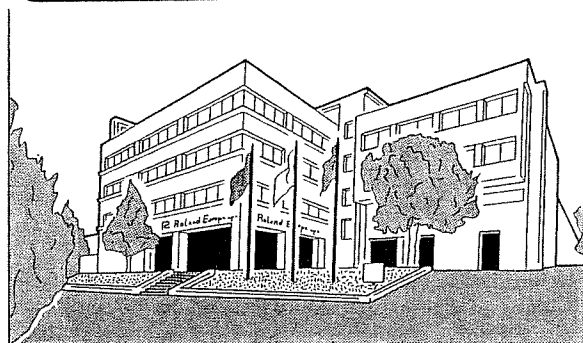

## INTRODUCTION

When contacting your retailer, repair center or Roland dealer, always provide the model name and serial number of your instrument.

Thank you for purchasing the Roland RA-95 Realtime Arranger.

The RA-95 is an easy-to-operate, yet sophisticated instrument that anyone can use.

The RA-95's wide variety of features, functions and great sounds will bring your instrumental performances to life!

To ensure proper operation and years of trouble-free service, please take the time to read this manual in its entirety.

## EINLEITUNG

Wenn das Instrument zwecks Reparatur eingeschickt werden muß, denken Sie bitte daran, die zur Überprüfung notwendigen Garantie- und Kaufunterlagen beizulegen.

Wir bedanken uns für Ihre Entscheidung zum Roland RA-95 Realtime Arranger.

Der RA-95 ist übersichtlich gestaltet und sehr einfach zu bedienen.

Der RA-95 besitzt eine Vielzahl von nützlichen Eigenschaften und Funktionen sowie eine hohe Anzahl von professionellen Klängen.

Damit Sie den RA-95 später auch ohne Anleitung sicher beherrschen, sollten Sie dieses Handbuch komplett lesen.

## INTRODUCTION

Lorsque vous contactez votre détaillant, centre de réparation ou revendeur Roland, donnez toujours le nom et le numéro de série de votre instrument.

Merci pour votre choix de l'arrangeur en temps réel RA-95 Roland.

Le RA-95 est un instrument simple d'emploi bien que sophistiqué, que tout le monde peut utiliser.

La grande variété de fonctions du RA-95 et ses superbes sons donneront vie à vos interprétations instrumentales!

Pour vous assurer un bon fonctionnement et des années d'emploi sans soucis, veuillez prendre le temps de lire ce manuel dans sa totalité.

## Note generali alla Consegna

Al ricevimento dello strumento controllare che:

1) L'imballo sia integro e contenga:

- a) Strumento
- b) Alimentatore
- c) Disco stili musicali (MSD 101)
- d) Manuale d'uso

2) Non vi siano danni.

3) In caso di danni o pezzi mancanti informare immediatamente e in modo dettagliato il negoziante.

Tutte le informazioni indicate nel manuale non sono vincolanti e si riferiscono allo strumento standard.

I disegni e qualsiasi altro documento consegnato assieme allo strumento, sono di proprietà della Roland Corp. che se ne riserva tutti i diritti e non possono essere messi a disposizione di terzi.

E' quindi vietata la riproduzione anche parziale del testo e delle illustrazioni.

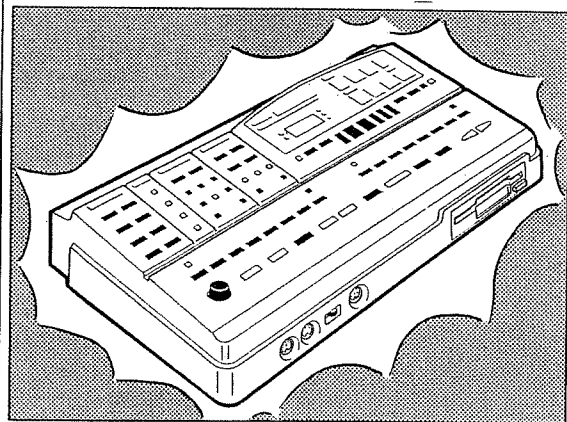
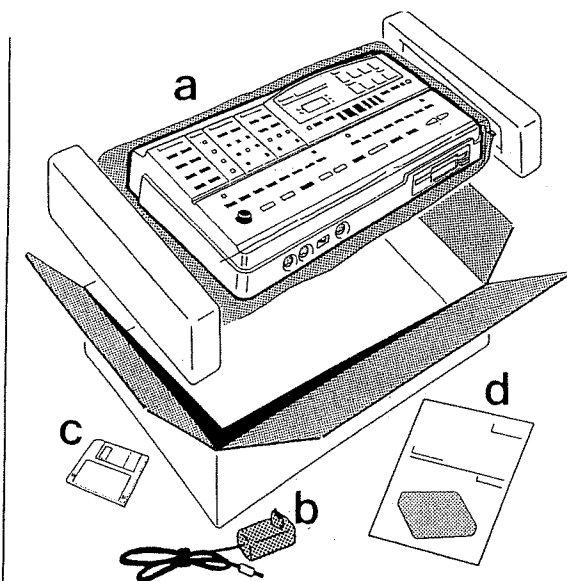

## GENERAL NOTES ON DELIVERY

Please carefully check the following items when you receive your instrument:

1) Be sure that the shipping carton is undamaged and contains:

- a) Instrument
- b) Power adaptor
- c) Music Style Disk
- d) Owner's Manual

2) Inspect the instrument for any damage which may have occurred during shipping.

3) If you find any problems, report them to your retailer immediately.

The information in this manual is subject to change without prior notice and does not represent a commitment on the part of Roland Corporation. All information in this document refers to the instrument's standard configuration.

Copyright © 1994 ROLAND CORPORATION  
All rights reserved. No part of this publication may be reproduced in any form without the permission of Roland Corporation.

## ALLGEMEINE HINWEISE

Stellen Sie sicher, daß

1) der Karton unbeschädigt ist und folgende Einzelteile enthält:

- a) den RA-95
- b) den Netzadapter
- c) eine Music Style-Diskette
- d) die Bedienungsanleitung

2) Wenn der Karton beschädigt war, überprüfen Sie den RA-95 auf mögliche Beschädigungen am Gehäuse.

3) Wenn ein Problem auftritt, melden Sie dieses bitte sofort Ihrem Roland-Fachhändler. Änderungen der in dieser Anleitung beschriebenen technischen Daten sind möglich und bedürfen keiner besonderen Ankündigung. Für eventuelle Druckfehler wird keine Haftung übernommen. Alle Informationen in dieser Dokumentation beziehen sich auf die Standard-Konfiguration des Instrumentes.

Copyright © 1994 ROLAND CORPORATION  
Alle Rechte vorbehalten. Nachdruck, auch auszugsweise, bedarf einer ausdrücklichen schriftlichen Genehmigung von Roland Corporation.

## REMARQUES SUR LA LIVRAISON

Contrôlez attentivement les points suivants quand vous recevez votre instrument :

1) Assurez-vous que le carton d'expédition est intact et contient :

- a) Instrument
- b) Adaptateur secteur
- c) Disquette de styles musicaux
- d) Mode d'emploi

2) Inspectez l'instrument à la recherche de tout dommage pouvant être survenu durant l'expédition.

3) Si vous trouvez des problèmes, signalez-les immédiatement à votre revendeur.

Les informations contenues dans ce manuel sont sujettes à modification sans préavis et ne représentent pas un engagement de la part de Roland Corporation. Toute information fournie dans ce document se réfère à la configuration standard de cet instrument.

Copyright © 1994 ROLAND CORPORATION  
Tous droits réservés. Aucune partie de cette publication ne peut être reproduite sous aucune forme sans la permission de Roland Corporation.



## Descrizione Strumento

L'RA-95 è un Arrangiatore Intelligente controllabile via MIDI. Dispone di una generazione sonora suonabile su 16 parti multitimbriche che mette a disposizione 241 Timbri sonori e 9 Drum Kit.

La sezione Arrangiamento può essere controllata via MIDI su un canale MIDI che varia a seconda del modo di funzionamento selezionato.

La sezione Upper, permette l'utilizzo dei 241 Timbri tramite le note ricevute su un altro canale MIDI che varia a seconda dei modi di funzionamento selezionati.

Utilizzando la serie di pulsanti dedicati alla selezione timbrica è possibile scegliere uno qualsiasi dei timbri da usare nella sezione Upper.

Il volume della sezione Upper può essere controllato con la coppia di tastini Balance Upper. Il volume della parte accompagnamento può essere controllato tramite i pulsanti Balance Accomp che alzano o abbassano globalmente le varie parti di accompagnamento.

Inoltre il volume della batteria di accompagnamento e il volume del basso di accompagnamento possono essere variati individualmente usando i tastini Balance Drums e Balance Bass.

Per poter utilizzare l'Arrangiatore Intelligente RA-95 è necessario disporre di un controllore MIDI che può inviare messaggi MIDI di nota e messaggi MIDI di controllo.

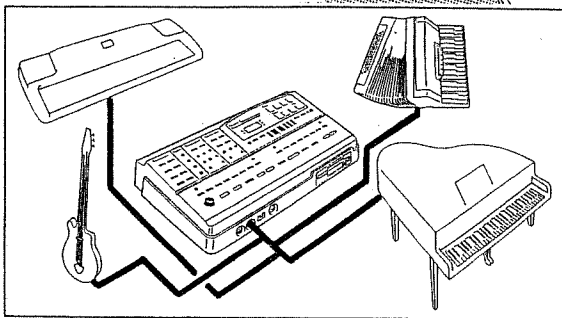
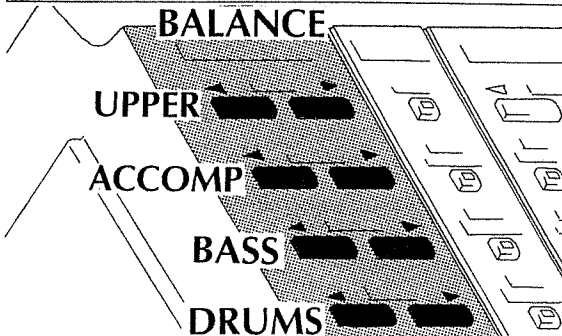
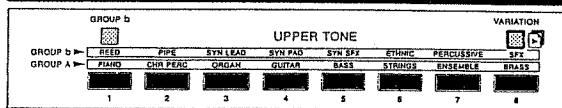
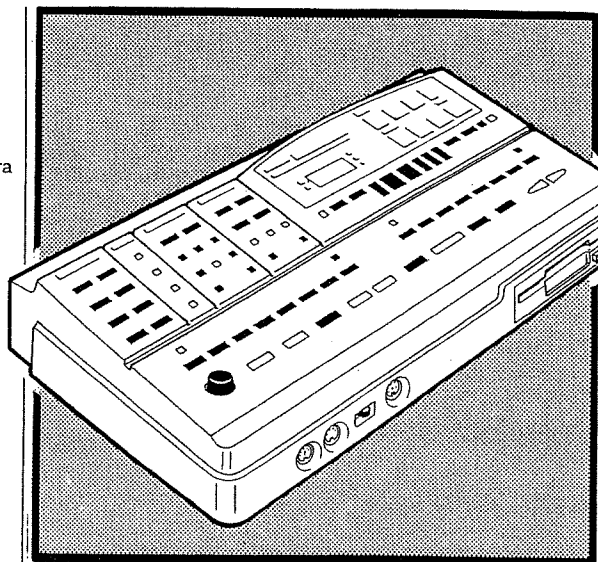

## FEATURES

The RA-95 is an Intelligent Arranger that can be controlled by an external MIDI device. It features a newly developed 16-part, multi-timbral sound source that can generate 241 Tones and 9 Drum Kits.

The Arranger section can be controlled independently via MIDI depending on the selected mode.

The Upper section can also be controlled independently via MIDI, allowing you to play any of the 241 available Tones.

You can select one of the Tones for the Upper section using the UPPER TONE selection buttons.

You can control the volume of the Upper section with the UPPER buttons in the BALANCE section. The volume of the accompaniment can be controlled with the ACCOMP buttons (which globally raises or lowers the accompaniment parts).

Moreover, the volume of the drum and bass parts can be set independently using the DRUMS and BASS buttons in the BALANCE section.

To fully realize the potential of the RA-95 it is necessary to use an external controller that can send MIDI note and control data.

## EIGENSCHAFTEN

Der RA-95 ist ein Intelligent Arranger-Modul mit einer integrierten Begleitautomatik, die von einem externen MIDI-Instrument gesteuert werden kann. Das Instrument besitzt 16 Parts und eine multitimbrale Tonerzeugung mit 241 Tones und 9 Drum Kits.

Die Arranger-Sektion kann abhängig vom angewählten Modus individuell gesteuert werden.

Die Upper-Sektion kann unabhängig von der Arranger-Sektion gespielt werden (mit einem der 241 zur Verfügung stehenden Klänge).

Der Klang für die Upper-Sektion wird einfach mit den UPPER TONE-Tastern ausgewählt.

Die Lautstärke der Upper-Sektion wird mit den UPPER-Tastern in der BALANCE-Sektion gesteuert, die Lautstärke der gesamten Begleitung mit den ACCOMP-Tastern.

Die Lautstärken der Drum- und Bass-Sektionen wird getrennt mit den DRUMS- und BASS-Tastern in der BALANCE-Sektion eingestellt.

Um die Funktionen des RA-95 komplett nutzen zu können, sollten Sie den RA-95 über ein Steuerinstrument (z.B. Keyboard) spielen, welches MIDI-Notendaten und MIDI-Kontrollinformationen senden kann.

## CONCEPT

Le RA-95 est un arrangeur intelligent qui peut être piloté par un appareil MIDI externe. Il dispose d'une nouvelle source sonore multi-timbrale à 16 parties qui peut générer 241 sons (Tones) et 9 ensembles rythmiques (Drum Kits).

La section Arranger peut être pilotée indépendamment par le MIDI selon le mode sélectionné. La section UPPER peut également être pilotée indépendamment par le MIDI, vous autorisant à jouer des 241 Tones disponibles.

Vous pouvez sélectionner un des Tones pour la section UPPER à l'aide des boutons de sélection UPPER TONE.

Vous pouvez piloter le volume de la section UPPER avec les boutons UPPER de la section BALANCE. Le volume de l'accompagnement peut être piloté par les boutons ACCOMP (qui montent ou baissent globalement les parties d'accompagnement).

De plus, le volume des parties batterie et basse peut être réglé indépendamment à l'aide des boutons DRUMS et BASS de la section BALANCE.

Pour pleinement bénéficier du potentiel du RA-95, il est nécessaire d'utiliser un instrument de commande externe qui peut envoyer des données de note et de commande MIDI.

Il Vostro RA-95 è dotato anche di un Floppy Disk Drive che è in grado di leggere e riprodurre attraverso la generazione sonora interna, Standard MIDI Files in Formato 0 oppure 1 (FIG. A).

Tramite il Floppy Disk Drive è anche possibile caricare nella memoria interna dell'RA-95 fino a 4 Music Styles aggiuntivi (Style Disks della serie MSD-100).

I due modi di funzionamento, (Arranger-Song) sono quindi dedicati rispettivamente all'utilizzo dell'RA-95 come arrangiatore o come riproduttore di Standard MIDI Files.

In entrambi i casi la sezione Upper rimane a disposizione per poter sovrapporre all'arrangiamento o alla base SMF una ulteriore parte suonata in tempo reale.

L'RA-95 è dotato di due prese MIDI denominate MIDI 1 IN (5) e MIDI 2 IN (8) e di una presa RRC (10) (Roland Remote Control) dedicata ad apparecchi Roland che dispongono di questo tipo di connessione.

La presa MIDI 2 IN (8) non può essere usata in contemporanea alla presa RRC (10).

Il pannello anteriore presenta per questo un commutatore che seleziona alternativamente la presa RRC (10) oppure la presa MIDI 2 IN (8) (FIG. B).

Per permettere all'RA-95 di interfacciarsi facilmente con diversi tipi di MIDI Controllers, sono fornite già nello strumento 6 impostazioni base dedicate ciascuna ad un diverso tipo di controllore MIDI (FIG. C).

All'accensione può essere impostato uno qualsiasi di questi 6 modi che viene poi mantenuto anche dopo lo spegnimento dello strumento.

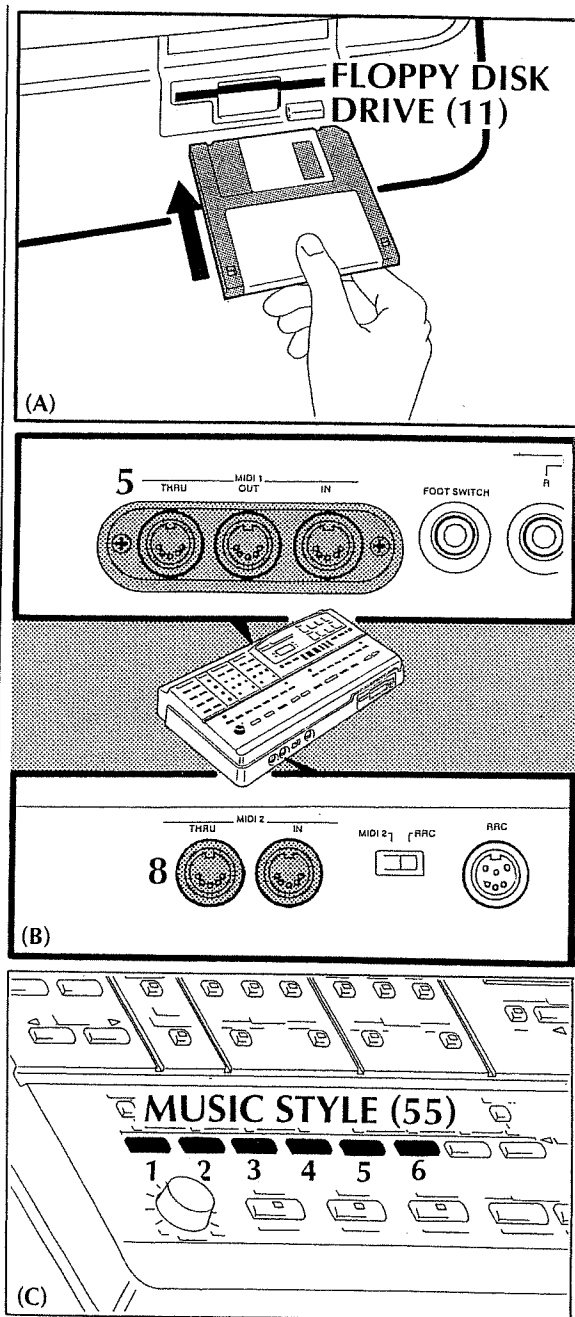

Your RA-95 contains a Floppy Disk Drive that can read and play Standard MIDI Files (SMF) (format 1 or 0) through the internal sound source (FIG. A).

Use the Floppy Disk Drive if you want to load additional Music Styles into the RA-95's internal memory (MSD-100 Series Style Disks).

The two modes, ARRANGER and SONG, turn the RA-95 into an Arranger and a Standard MIDI File player respectively.

In both cases, the Upper section allows you to add another part, in real time, to the arrangement or the SMF playback.

The RA-95 has two sets of MIDI sockets, MIDI 1 (5) and MIDI 2 (8), and an RRC socket (10) (Roland Remote Control).

The MIDI 2 IN socket (8) cannot be used together with the RRC (10).

You can select either the RRC (10) socket or the MIDI 2 IN (8) socket using a switch on the front panel (FIG. B).

Six FACTORY MIDI SETTINGS, each one for a different MIDI device, allow the RA-95 to interface with different MIDI Controllers (FIG. C).

Any one of these 6 settings can be selected when the unit is powered up. (The selected setting will remain active until the unit is turned off.)

Der RA-95 besitzt ein Diskettenlaufwerk, welches Standard MIDI File (SMF)-Songdaten für die interne Klangerzeugung aufzeichnen und abspielen kann (SMF-Format "0" oder "1") (FIG. A).

Über dieses Laufwerk können auch weitere Music Styles in den internen Speicher des RA-95 geladen werden (Music Style-Disketten der Roland MSD-Serie - zusätzliches Zubehör).

Der RA-95 besitzt zwei Modes (Betriebsarten): ARRANGER (Begleitautomatik-Modul) und SONG (Standard MIDI File Player/ Recorder).

In beiden Modes kann der ausgewählte Klang der Upper-Sektion zusätzlich via MIDI gespielt werden.

Der RA-95 besitzt zwei Sets von MIDI-Buchsen, MIDI 1 (5) und MIDI 2 (8). Zusätzlich ist ein RRC-Anschluß (10) vorhanden (RRC = Roland Remote Control). Die MIDI 2 IN-Buchse (8) und der RRC-Anschluß (10) können nicht gleichzeitig genutzt werden. Durch den Umschalter an der Vorderseite des RA-95 können Sie bestimmen, welcher Anschluß von beiden verwendet werden soll (FIG. B).

Sechs FACTORY MIDI-Programme sind im RA-95 fest gespeichert. Suchen Sie sich das Programm aus, welches am besten zu Ihrem Steuerinstrument paßt (FIG. C).

Das gewünschte Programm kann bei Einschalten des RA-95 angewählt werden und bleibt solange aktiv, bis der RA-95 wieder ausgeschaltet wird.

Votre RA-95 contient un lecteur de disquette qui peut lire et reproduire les fichiers Standard MIDI Files (SMF) (format 1 ou 0) grâce à la source sonore interne (FIG. A).

Utilisez le lecteur de disquette si vous désirez charger les styles musicaux supplémentaires dans la mémoire interne du RA-95 (disquette de la série MSD-100).

Les deux modes, ARRANGER et SONG, transforment respectivement le RA-95 en un arrangeur ou un lecteur de fichier Standard MIDI File.

Dans les deux cas, la section UPPER permet d'ajouter une autre partie en temps réel à l'arrangement ou à la reproduction de SMF.

Le RA-95 a deux groupes de prises MIDI, MIDI 1 (5) et MIDI 2 (8), et une prise RRC (10) (télécommande Roland). La prise MIDI 2 IN (8) ne peut pas être utilisée en même temps que la RRC (10). Vous pouvez sélectionner la prise RRC (10) ou MIDI 2 IN (8) à l'aide d'un commutateur en façade (FIG. B).

Six réglages MIDI d'usine, chacun pour un appareil MIDI différent, permet au RA-95 de s'interfacer avec différents instruments de commande MIDI (FIG. C).

N'importe lequel de ces six réglages peut être sélectionné à la mise sous tension (le réglage sélectionné reste actif jusqu'à l'extinction).

Ad ogni successiva accensione quindi verrà automaticamente selezionata l'ultima impostazione scelta.

L'impostazione che viene fornita al ricevimento dello strumento è quella relativa al collegamento con un Digital Piano/Synth (FIG. A).

Le informazioni da pag. 62 a pag. 80 mostrano il funzionamento dell'RA-95 sia in modo Arranger che in modo Song per ogni setting predefinito dalla fabbrica.

L'RA-95 può essere utilizzato in due modi differenti:

**MODO ARRANGER** che mette a disposizione un arrangiatore ed una sezione Timbrica (Upper) utilizzabile in tempo reale e controllabile da pannello per quanto riguarda i Timbri e il Volume (FIG. B).

**MODO SONG** che permette la riproduzione di song in formato MIDI FILE usando il drive da 3,5" incorporato e contemporaneamente mette a disposizione tutte le 16 parti della generazione, compresa una sezione Upper utilizzabile in tempo reale e controllabile da pannello per quanto riguarda i Timbri e il Volume (FIG. C).

Ogni impostazione MIDI prevede un funzionamento differente nel MODO SONG e nel MODO ARRANGER.

Lo strumento è interamente compatibile con gli standard General MIDI e Roland GS (vedi specifiche a pag. 182).

Usate il Vostro RA-95 più che potete. Vi darà innumerevoli soddisfazioni e prestazioni professionali mai sognate prima.

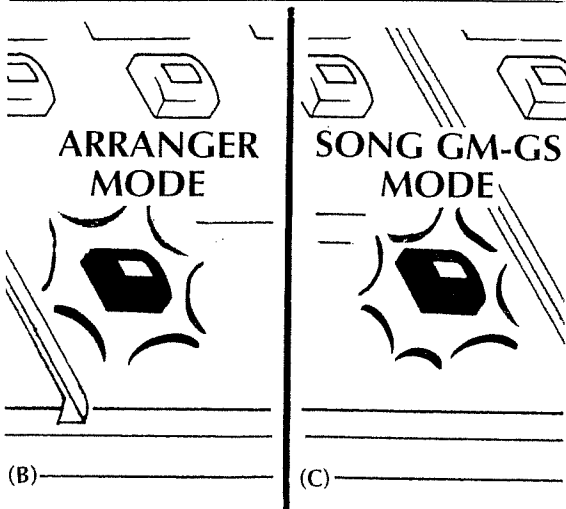
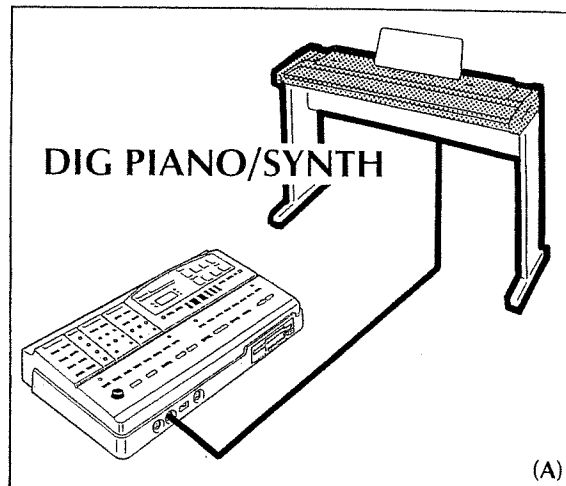

The last setting used is automatically selected again when the RA-95 is turned on.

The unit is factory set to Digital Piano/Synth (FIG. A).

The information on pages 61 to 81 shows the RA-95 working both in the Arranger and Song Mode for each setting.

The RA-95 can be used in two different ways:

**ARRANGER MODE:** the Arranger and Upper section can be used in real time and controlled from the panel (Tones and volume) (FIG. B).

**SONG MODE:** song playback comes from Standard MIDI Files (SMFs) stored on floppy disk.

The 16 parts (max.) of a song, together with the Upper section, can be controlled in real time (Tones and volume) (FIG. C).

Each MIDI setting works differently in the Song or Arranger Mode.

The RA-95 is fully compatible with the General MIDI (GM) Standard and Roland's own GS Format (see page 183 for further details).

The RA-95's sophisticated functions and features make it possible to enjoy professional performances you never dreamt possible!

Die zuletzt vorgenommene Einstellung wird wieder angewählt, wenn der RA-95 eingeschaltet wird.

Die Werksvoreinstellung ist "Digital Piano/Synth" (FIG. A).

Auf den Seiten 61 bis 81 finden Sie weitere Informationen über die beiden Betriebsarten ARRANGER und SONG.

Der RA-95 kann in einer von zwei Betriebsarten eingesetzt werden:

**ARRANGER MODE:** die Arranger- und Upper-Sektionen können über MIDI gespielt werden. Gleichzeitig kann über die Bedienoberfläche der Klang ausgewählt und die Lautstärke eingestellt werden (FIG. B).

**SONG MODE:** die Klangerzeugung des RA-95 spielt die SMF-Songdaten der im Laufwerk befindlichen SMF-Diskette ab. Gleichzeitig kann über die Bedienoberfläche der Klang für die 16 Parts und die Upper-Sektion ausgewählt und die Lautstärke eingestellt werden (FIG. C).

Jede MIDI-Einstellung arbeitet im Song- oder Arranger-Modus unterschiedlich.

Der RA-95 ist kompatibel sowohl zum General MIDI (GM)-Standard als auch zum Roland GS Format (nähere Informationen finden Sie auf Seite 183).

Le dernier réglage utilisé est automatiquement rappelé à l'allumage du RA-95.

L'unité est réglée en usine sur Piano numérique/Synthé (FIG. A).

Les informations des pages 61 à 81 représentent le RA-95 fonctionnant à la fois en mode ARRANGER et en mode SONG pour chaque réglage.

Le RA-95 peut être utilisé de deux façons différentes :

**MODE ARRANGER :** la section ARRANGER et la section UPPER peuvent servir en temps réel et être pilotées depuis la façade (Tone et volume) (FIG. B).

**MODE SONG :** la reproduction de morceaux se fait depuis les fichiers Standard MIDI Files (SMF) stockés sur disquette. Les 16 parties (max.) d'un morceau, conjointement à la section Upper peuvent être pilotées en temps réel (Tones et volume) (FIG. C).

Chaque réglage MIDI travaille différemment en Mode Song ou Mode Arranger.

Le RA-95 est totalement compatible avec le Standard General MIDI (GM) et le Format GS Roland (voir page 183 pour plus de détails).

Les fonctions sophistiquées du RA-95 permettent des interprétations professionnelles que vous n'auriez jamais cru réalisables !

## Prescrizioni di Sicurezza e Precauzioni

E' bene che per lunghi periodi di inattività, l'RA-95 sia scollegato dalla rete.

### Nota:

Non usare alimentatori di rete diversi da quello fornito in dotazione, nè interporre altre prese.

L'uso di qualsiasi altro alimentatore potrebbe causare danni allo strumento, malfunzionamenti o scosse elettriche.

Non mettere pesi o appoggiarsi sopra lo strumento.

L'RA-95 è fondamentalmente costruito da parti elettriche ed elettroniche. Anche se è stato costruito con gradi di protezione molto elevati é bene non mettere contenitori di liquidi sopra il pannello.

Nel caso che liquidi o altri oggetti entrino dentro l'RA-95, spegnerlo immediatamente, scollegarlo dalla rete elettrica e contattare subito il personale qualificato.

Prima di accendere lo strumento assicurarsi che il volume non sia al massimo.

La posizione consigliata è a circa 3/4 del volume massimo.

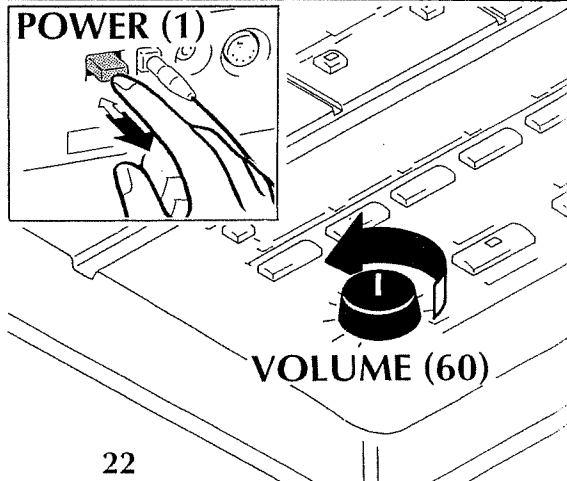
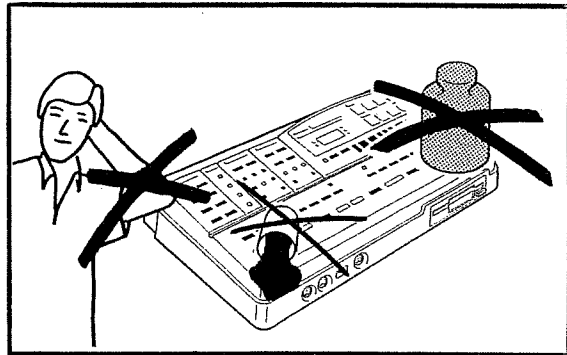
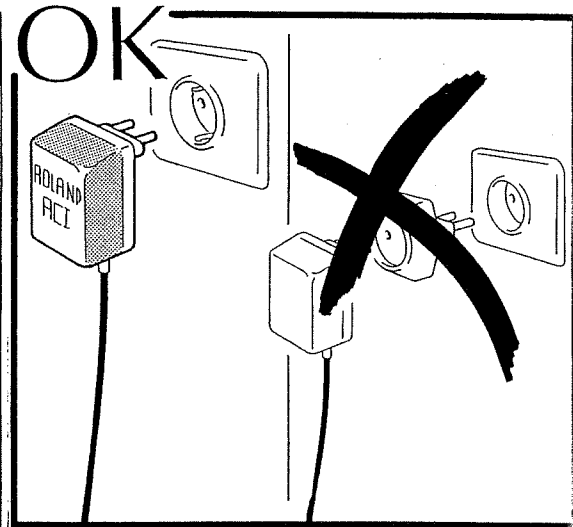

## IMPORTANT NOTES

If the unit is to remain unused for an extended period of time, unplug the AC adaptor.

### NOTE:

Be sure to use only the AC adaptor supplied with the unit.

Use of any other adaptor could result in damage, malfunction, or electric shock.

Do not lean on the keyboard or put heavy objects on it.

This instrument contains many delicate electronic components: please handle it with care.

Do not allow objects or liquids of any kind to penetrate the unit. (Do not put any containers of liquid on or near the instrument).

In the event of such an occurrence, discontinue use immediately. Contact qualified service personnel as soon as possible.

Before turning the unit on or off, be sure to set the volume to MIN.

When the unit is on, set the volume to '3' or '4'.

## WICHTIGE HINWEISE

Wenn das Gerät längere Zeit nicht verwendet wird, ziehen Sie den Stecker des Netzteils aus der Steckdose.

### VORSICHT!

Verwenden Sie nur den dem Instrument beiliegenden Netzadapter, um Beschädigungen, Fehlfunktionen oder einen elektrischen Schlag zu vermeiden.

Stellen Sie keine schweren Gegenstände auf das Instrument.

Da das Gerät aus vielen elektronischen Einzelteilen besteht, sollte dieses vorsichtig behandelt werden.

Achten Sie unbedingt darauf, daß keine Flüssigkeiten auf oder in das Innere des Gehäuses gelangen. Sollte dieses dennoch passieren, schalten Sie den RA-95 sofort aus, und trennen Sie das Netzteil von der Stromversorgung. Kontaktieren Sie sofort Ihren Roland-Fachhändler.

Bevor Sie das Gerät ausschalten, setzen Sie die Lautstärke auf Minimum.

Wenn das Gerät eingeschaltet ist, setzen Sie die Lautstärke auf '3' bis '4'.

## REMARQUES IMPORTANTES

Si l'unité doit rester inutilisée durant une longue période, débranchez l'adaptateur secteur.

### REMARQUE :

Veillez à n'utiliser que l'adaptateur secteur fourni avec l'unité.

L'utilisation de tout autre adaptateur pourra entraîner dommages, mauvais fonctionnements, ou chocs électriques.

Ne vous appuyez pas sur le clavier, ne le surchargez d'aucun objet lourd.

Cet instrument contient de nombreux composants électroniques délicats : veuillez le traiter avec soin.

Ne laissez aucun objet ou liquide d'aucune sorte pénétrer dans l'unité (ne placez aucun récipient de liquide sur l'instrument ou près de lui).

Si cela se produisait malgré tout, cessez immédiatement toute utilisation. Contactez un service de maintenance qualité dès que possible.

Avant d'allumer ou d'éteindre l'unité, réglez son volume sur MIN.

Quand l'unité est allumée, réglez le volume sur '3' ou '4'.

Utilizzare esclusivamente l'alimentatore da 9 Volt, 900 mA (tipo ACI) fornito in dotazione.

Prima di collegarsi alla rete, assicurarsi che il voltaggio indicato sull'alimentatore (tipo ACI) (100, 120, 220 o 240 Volt), sia quello corrispondente alla tensione del Vostro paese.

Non usare la stessa presa alla quale sia collegata un'apparecchiatura che generi disturbi elettrici (quale un motore, un sistema variabile di illuminazione).

E' normale che l'alimentatore si scaldi quando è in funzione.

Staccare immediatamente l'alimentatore dalla presa di rete in caso di temporale.

Prima di collegare l'RA-95 con altre apparecchiature MIDI, spegnere la stessa insieme a tutte le altre unità.

Assicurarsi che i cavi MIDI siano ben collegati.

Nel caso che il cavo MIDI venga scollegato mentre si suona l'RA-95, possono verificarsi malfunzionamenti (per es. la nota rimane sospesa).

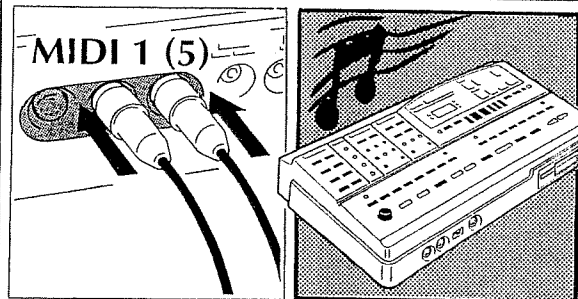
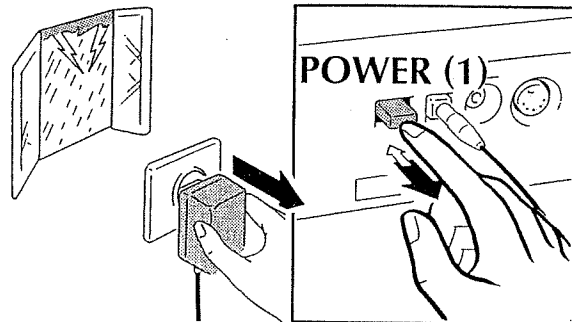
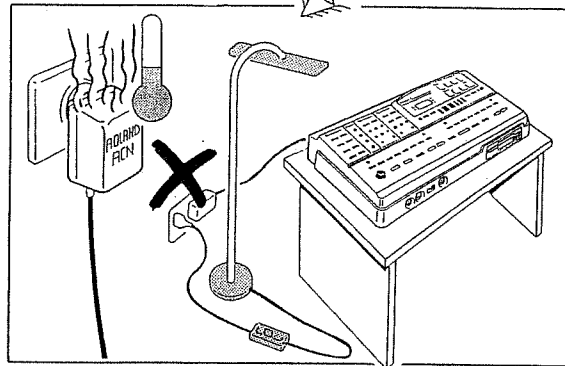
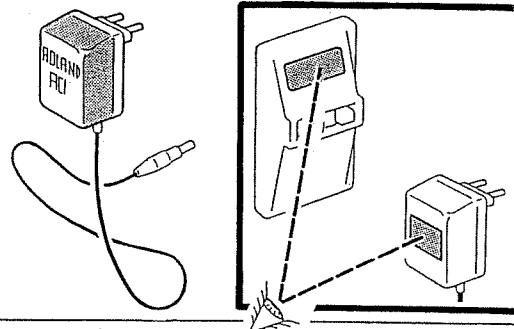

Be sure to use a 9 Volt, 900 mA adaptor (type ACI).

Before connecting the instrument, ensure that the voltage indicated on the ACI adaptor (100, 120, 220, 240 Volt) meets the requirements of your country.

Do not use this unit on the same power circuit with any device that will generate line noise; an electric motor or variable lighting system for example.

During normal operation the AC adaptor may become hot.

In the event of an electrical storm, discontinue use immediately and unplug the unit.

Before connecting any external devices, be sure the power to all equipment is turned off. This will help prevent damage, malfunction or electric shock.

Be sure all connections are made properly and securely.

Be sure to make secure and proper MIDI connections; loose cables can cause a variety of problems.

Verwenden Sie nur das beiliegende 9 Volt/900 mA-Netzteil (Typ "ACI").

Achten Sie darauf, daß die auf dem Netzteil angegebene Spannung (100, 120, 220, 240 Volt) der Stromspannung Ihres Landes entspricht.

Verwenden Sie keine Stromkreise, mit denen auch Störgeräusche produzierende Geräte gespeist werden (z.B. Motoren oder Lichtsysteme).

Eine Erwärmung des Netzadapters während des Betriebes ist normal.

Bei Gewittern sollten Sie das Gerät sofort ausschalten und den Netzadapter von der Stromversorgung trennen.

Schalten Sie alle beteiligten Geräte aus, bevor Sie Kabelverbindungen vornehmen, um Fehlfunktionen oder Beschädigungen vorzubeugen.

Nehmen Sie alle Kabelverbindungen korrekt vor.

Achten Sie darauf, daß die MIDI-Kabel fest angeschlossen sind.

Veillez à utiliser un adaptateur 9 Volts, 900 mA (Type ACI).

Avant de connecter l'instrument, assurez-vous que la tension indiquée sur l'adaptateur ACI (100, 120, 220, 240 Volts) correspond à la tension fournie dans votre pays.

N'utilisez pas pour cette unité un circuit d'alimentation servant déjà à d'autres appareils générateurs de parasites tels qu'un moteur électrique ou un système variateur de lumière.

Durant son fonctionnement normal, l'adaptateur AC peut s'échauffer.

Dans le cas d'un orage électrique, cessez immédiatement toute utilisation et débranchez l'unité.

Avant de connecter d'autres appareils, veillez à éteindre tout votre équipement. Cela aidera à prévenir dommages, mauvais fonctionnements ou chocs électriques.

Assurez-vous que toutes les connexions sont faites correctement et de façon sûre.

Veillez à correctement faire les connexions MIDI : des câbles endommagés peuvent créer différents problèmes.

L'elettricità statica può causare un malfunzionamento nel computer incorporato all'RA-95 (FIG. A).

Se ciò dovesse accadere, spegnere semplicemente l'RA-95 agendo sull'interruttore generale e dopo qualche secondo riaccenderlo (FIG. B).

Il Vostro RA-95 potrebbe avere delle anomalie di funzionamento qualora venisse acceso immediatamente dopo essere stato spento (FIG. C).

Se ciò dovesse succedere, spegnerlo e dopo qualche secondo accenderlo di nuovo (FIG. B).

L'uso dell' RA-95 accanto ad una lampada al neon, TV o display CRT può causare interferenze. In questo caso cambiare la posizione dell'arrangiatore (FIG. D).

Non esporre lo strumento a temperature estreme (es: in un veicolo chiuso, sotto il sole o in vicinanza di dispositivi che irradiano calore); la struttura si può deformare o scolorire (FIG. E).

Nè metterlo in ambienti polverosi, umidi o soggetti ad alti livelli di vibrazioni. I circuiti interni potrebbero deteriorarsi.

**Nota:**  
Non danneggiare il cavo di alimentazione, non calpestarlo e non metterci sopra oggetti pesanti (FIG. F).

**Nota:**  
Quando si scollega l'alimentatore dalla presa di rete non tirarlo dal cavo ma dalla spina (FIG. G).

Per evitare scosse elettriche, non eseguire riparazioni, ma rivolgersi esclusivamente all'assistenza tecnica qualificata o al rivenditore autorizzato Roland (FIG. H).

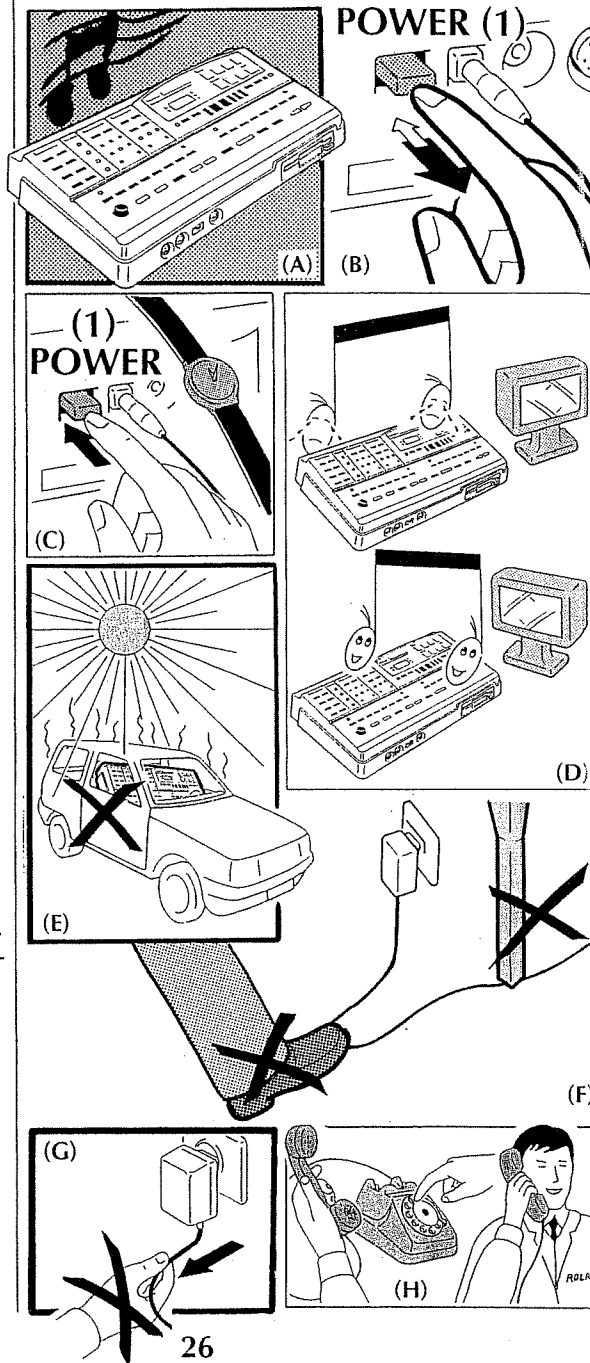

Static electricity may cause the unit to malfunction (FIG. A).

In such an event, turn the unit off for a few seconds, and then turn it back on (FIG. B).

The RA-95 may not function properly if it is turned on and off quickly (FIG. C).

To restore normal operation, turn the unit off for a few seconds and then turn it back on (FIG. B).

This device may interfere with radio and television reception. Do not use this device in the vicinity of such receivers (FIG. D).

Do not subject the unit to temperature extremes (e.g. direct sunlight in an enclosed vehicle) (FIG. E).

Avoid using or storing the unit in dusty or humid areas, or areas that are subject to high levels of vibration.

**NOTE:**  
Avoid damaging the power cord: do not step on it, place heavy objects on it, etc. (Fig. F).

**NOTE:**  
When disconnecting the AC adaptor from the power outlet, grasp the plug itself; never pull on the cord (FIG. G).

This unit contains no user serviceable parts; refer all servicing to qualified service personnel or your Roland retailer (FIG. H).

Bei statischer Aufladung kann es zu Fehlfunktionen kommen (FIG. A).

Schalten Sie in diesem Fall das Gerät sofort aus. Warten Sie ein paar Sekunden, und schalten Sie das Gerät dann wieder ein (FIG. B).

Wenn der RA-95 zu schnell wieder eingeschaltet wird, können ebenfalls Fehlfunktionen auftreten (FIG. C).

Dieses Gerät kann unter bestimmten Umständen den Empfang von Radio- und TV-Empfängern beeinträchtigen. Stellen Sie das Gerät daher nicht in der Nähe solcher Empfänger auf. (FIG. D).

Setzen Sie das Gerät keinen extremen Temperaturen aus (z.B. direkte Sonneneinstrahlung) (FIG. E).

Vermeiden Sie staubige und zu feuchte Umgebungen bzw. zu starke Vibrationen.

**ACHTUNG !**  
Beschädigen Sie nicht das Kabel des Netzadapters (Fig. F).

Wenn Sie den Netzadapter aus der Steckdose ziehen, ziehen Sie nie am Kabel, sondern immer an der Steckverbindung (FIG. G).

Öffnen Sie nicht das Gehäuse, und nehmen Sie keine eigenen Reparaturversuche vor. Überlassen Sie alle derartige Überprüfungen dem Techniker Ihres Roland-Fachhändlers (FIG. H).

L'électricité statique peut entraîner un mauvais fonctionnement de l'instrument (FIG. A).

Si c'est le cas, éteignez l'unité quelques secondes et rallumez-la (FIG. B).

Le RA-95 peut ne pas correctement fonctionner s'il est éteint et rallumé rapidement (FIG. C).

Pour retrouver un fonctionnement normal, éteignez l'unité quelques secondes puis rallumez-la (FIG. B).

Cet appareil peut interférer avec la réception de radio et de télévision. Ne l'utilisez donc pas à proximité de tels récepteurs (FIG. D).

Ne soumettez pas l'instrument à des températures extrêmes (comme à l'exposition directe au soleil dans un véhicule fermé) (FIG. E).

Évitez d'utiliser ou de stocker l'unité dans des environnements poussiéreux, humides, ou sujets à de hauts niveaux de vibrations.

**REMARQUE**  
Évitez d'endommager le cordon d'alimentation : ne marchez pas dessus, ne le surchargez pas, etc. (FIG. F).

**REMARQUE**  
Lorsque vous déconnectez l'adaptateur secteur de la prise murale, saisissez le boîtier; ne tirez jamais sur le cordon (FIG. G).

L'instrument ne contient aucune partie réparable par l'utilisateur; contactez un service de maintenance qualifié ou votre revendeur Roland pour toute intervention (FIG. H).

## Caratteristiche Tecniche

- GENERAZIONE SONORA  
Nuova generazione sonora con TVF (compatibile General MIDI/GS).
- POLIFONIA  
28 voci ad allocazione dinamica.
- TIMBRI  
241 timbri + 9 gruppi di suoni percussivi.
- STILI MUSICALI DI ACCOMPAGNAMENTO  
56 Basic + 56 Advanced + 4 Disk Styles.
- FLOPPY DISK DRIVE/ MIDI FILE PLAYER.
- EFFETTI  
Chorus e Reverbero digitali.
- DISPLAY  
3x7 segmenti.
- ALIMENTAZIONE  
Adattatore AC/DC (9V-900 mA).
- CONNESSIONI  
Cuffia, Uscite L-mono/R, Presa per pedale Sustain, Presa DC, Presa MIDI 1 (In, Out e Thru), Presa per Pedaliera FC-7 (opzionale), Presa RRC, Presa MIDI 2 (In,Out).
- DIMENSIONI  
Lunghezza 398 mm.  
Larghezza 220 mm.  
Altezza 75 mm.
- PESO 2,8 Kg.

Le specifiche e l'aspetto esterno dello strumento possono subire modifiche senza alcun preavviso.

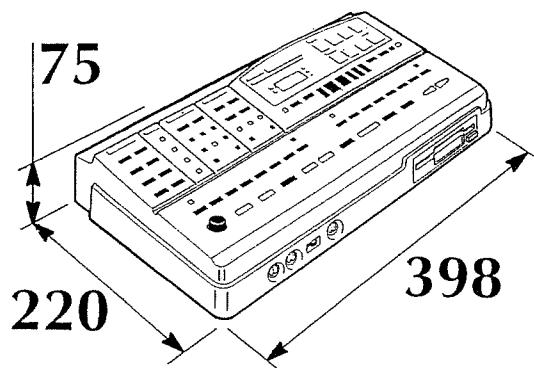

220

75

398

## TECHNICAL FEATURES

- SOUND SOURCE**  
Newly developed multi-timbral sound source; compatible with the General MIDI (GM) Standard and Roland's GS Format.
- POLYPHONY**  
28-voice polyphony; dynamic allocation.
- TONES**  
241 Tones + 9 Drum Sets.
- MUSIC STYLES**  
56 Basic + 56 Advanced Styles + 4 Disk Styles.
- FLOPPY DISK DRIVE/ MIDI FILE PLAYER**
- EFFECTS**  
Digital Chorus + Reverb.
- DISPLAY**  
LCD; 3 x 7 segments.
- POWER SUPPLY**  
AC/DC adaptor; 9V-900 mA.
- JACKS/CONNECTORS**  
Phones, Output L (Mono) + R, Sustain Footswitch, DC In, MIDI 1 In + Out + Thru, Pedal socket FC-7 (optional), RRC socket, MIDI 2 In + Out sockets.

**DIMENSIONS** 398 mm (W)  
220 mm (D)  
75 mm (H)

**WEIGHT** 2.8 kg

The specifications and/or appearance of this unit are subject to change without prior notice.

## EIGENSCHAFTEN

- KLANGERZEUGUNG**  
General MIDI (GM)- und GS Format-kompatible Tonerzeugung
- MAXIMALE POLYPHONIE**  
28 Stimmen (dynamische Zuweisung)
- TONES**  
241 Tones + 9 Drum Sets
- MUSIC STYLES**  
56 Basic + 56 Advanced Styles + 4 Disketten- Styles
- DISKETTENLAUFWERK/ MIDI FILE PLAYER/ RECORDER**
- EFFEKTE**  
Digital Chorus + Reverb
- DISPLAY**  
LCD; 3 x 7 Segmente
- STROMVERSORGUNG**  
9V-900 mA-Netzadapter
- BUCHSEN/ ANSCHLÜSSE**  
Phones (Stereo-kopfhörer), Output L (Mono) + R, Sustain-Fußtaster, DC In (Netzteil), MIDI 1 In + Out + Thru-Anschlüsse, Pedal-Anschluß für ein FC-7-Fußpedal (zusätzliches Zubehör), RRC-Anschluß, MIDI 2 In + Out-Anschlüsse

**ABMESSUNGEN** 398 mm (B)  
220 mm (T)  
75 mm (H)

**GEWICHT** ca. 2.8 kg  
Änderungen der technischen Daten und Designs bleiben vorbehalten.  
Für Druckfehler wird keine Haftung übernommen.

## CARACTERISTIQUES TECHNIQUES

- SOURCE SONORE**  
Nouvelle source sonore multi-timbrale compatible General MIDI (GM) et format GS Roland.
- POLYPHONIE**  
28 voix, allocation dynamique.
- SONS (TONES)**  
241 Tones + 9 ensembles rythmiques
- STYLES MUSICAUX**  
56 de base + 56 évolués (Advanced) + 4 styles sur disquette.
- LECTEUR DE DISQUETTE/ MIDI FILE**
- EFFETS**  
Chorus + Reverb numériques
- AFFICHEUR**  
LCD; 3 X 7 segments
- ALIMENTATION**  
Adaptateur secteur; 9 V - 900 mA.
- PRISES**  
Ecouteurs, sortie G (Mono) + D, pédale de Sustain, entrée alimentation, MIDI 1 IN + OUT + THRU, pédalier FC-7 (optionnel), prise RRC, MIDI 2 IN + OUT.

**DIMENSIONS** 398 mm (L)  
220 mm (P)  
75 mm (H)

**POIDS** 2,8 kg

Les caractéristiques et/ou l'apparence de cette unité sont sujettes à modification sans préavis.

## Installazione

Una volta disinnballato lo strumento, metterlo possibilmente in piano.

### NOTA

Non disperdere l'imballo nell'ambiente, ma conservarlo per trasporti successivi.

Evitare l'uso dell'arrangiatore in luoghi eccessivamente caldi o in condizioni di umidità.

Non esporre alla luce diretta del sole o alla polvere ed evitare luoghi con alte vibrazioni.

Assicurarsi che l'INTERRUTTORE GENERALE (1) sia in posizione tutta fuori (spento).

Per ascoltare l'RA-95 è necessario collegarlo ad un dispositivo esterno di ascolto (amplificatore, impianto Hi-Fi, cuffia ecc.), tramite le uscite sul pannello posteriore (3 e/o 7).

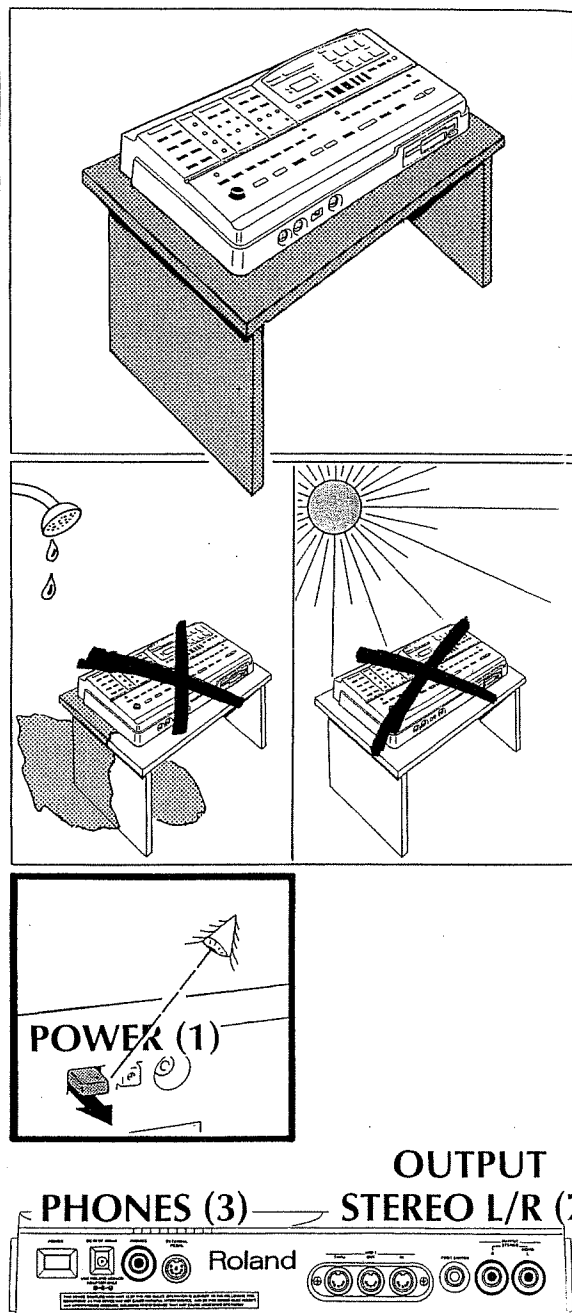

## SETTING UP AND POWERING UP

After unpacking the instrument, set it on a solid, flat surface.

**NOTE**  
Keep the packaging for future use.

Avoid using or storing the unit in areas of excessive heat or humidity.

Do not expose the unit to direct sunlight or dust. Protect the unit from impact.

Be sure the POWER switch (1) on the diagram inside the front cover) is in the OFF position.

Connect your RA-95 to an external device (amplifier, Hi-Fi, etc.,) using the MONO L/R OUT jacks (3 and 7).

## AUFSTELLEN UND EINSCHALTEN

Stellen Sie den RA-95 auf eine ebene Oberfläche.

**ANMERKUNG**  
Bewahren Sie die Originalverpackung für eine eventuelle Versendung des Gerätes auf.

Vermeiden Sie zu heiße oder zu feuchte Umgebungen.

Vermeiden Sie ebenfalls eine direkte Sonneinstrahlung oder zu staubige Umgebungen. Schützen Sie den RA-95 vor Erschütterungen.

Stellen Sie sicher, daß der POWER-Schalter ((1) auf OFF geschaltet ist.

Verbinden Sie die MONO L/R OUT-Buchsen (3 und 7) des RA-95 mit Ihrem Verstärker-System.

## CONFIGURATION ET MISE SOUS TENSION

Après avoir déballé l'instrument, placez-le sur une surface plane et stable.

**REMARQUE**  
Gardez l'emballage pour utilisation future.

Evitez d'utiliser ou de stocker l'unité dans des zones de chaleur ou d'humidité excessives.

N'exposez pas l'unité directement au soleil ou à la poussière. Protégez l'instrument de tout choc.

Assurez-vous que le commutateur POWER ((1) sur le schéma dans la couverture) est en position OFF.

Connectez votre RA-95 à un appareil externe (amplificateur, hi-fi, etc.) à l'aide des prises MONO L/R OUT (3 et 7).



Per tutti i collegamenti dell'RA-95 comportarsi nel seguente modo:

1) Infilare lo spinotto dell'alimentatore nella PRESA INSERIMENTO ALIMENTATORE (2) (FIG. A).

2) Controllare che la tensione di rete corrisponda alla tensione dell'alimentatore (FIG. B).

3) Inserire l'alimentatore nella presa di rete (FIG. C).

4) Posizionare il POTENZIOMETRO DEL VOLUME (60) non oltre i 2/3 (FIG. D).

5) Assicurarsi che il volume del dispositivo di ascolto sia a zero.

6) Collegare le USCITE AUDIO OUTPUT STEREO L-R (7) poste sul pannello posteriore agli ingressi del dispositivo di ascolto utilizzato (FIG. E).

**NOTA**

Se si utilizza un dispositivo di ascolto monofonico, utilizzare unicamente l'uscita MONO L (7) (FIG. F).

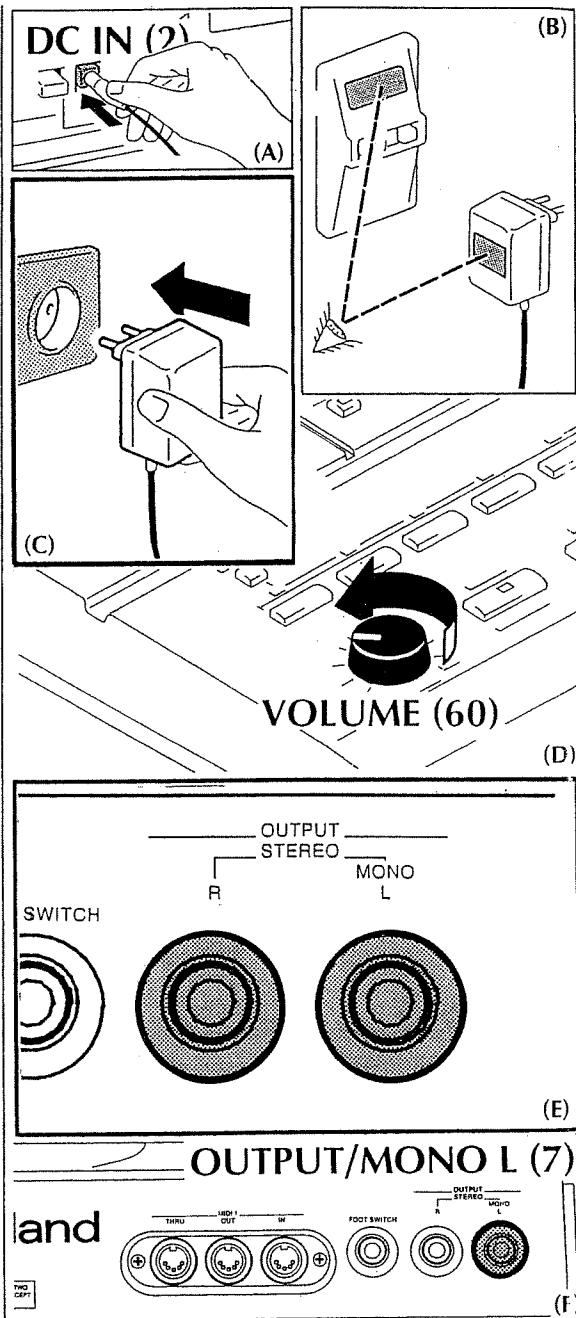

To connect your RA-95:

1) Connect the included AC adaptor to the DC IN connector (2) (FIG. A).

2) Be sure the line voltage in your installation meets the power requirements specified on the adaptor (FIG. B).

3) Connect the adaptor to a wall outlet (FIG. C).

4) Set the volume knob (60) to a reasonable level (between '2' and '3') (FIG. D).

5) Be sure the volume of any external audio device is set to '0'.

6) Connect the RA-95's audio OUTPUTS L-R (7) to the inputs of your audio equipment (FIG. E).

**NOTE**

If you are using a mono device, use only the MONO (L) jack (7) (FIG. F).

Schließen Sie den RA-95 an:

1) Verbinden Sie den beiliegenden Netzadapter mit der DC IN-Buchse (2) (FIG. A).

2) Stellen Sie sicher, daß die Spannung des Netzteils mit der Stromspannung Ihres Landes übereinstimmt (FIG. B).

3) Schließen Sie den Netzadapter an eine Steckdose an (FIG. C).

4) Stellen Sie den Lautstärke-Regler (60) auf einen mittleren Wert (zwischen '2' und '3') ein (FIG. D).

5) Stellen Sie die Lautstärke Ihres Verstärker-Systems auf Minimum ('0').

6) Verbinden Sie die Audio OUTPUTS L-R-Buchsen (7) des RA-95 mit den Audio-Eingangsbuchsen Ihres Verstärker-Systems (FIG. E).

**Anmerkung**

Verbinden Sie bei Mono-Betrieb die MONO (L)-Buchse (7) (FIG. F).

Pour connecter votre RA-95 :

1) Connectez l'adaptateur secteur fourni à la prise DC IN (2) (FIG. A).

2) Assurez-vous que la tension de votre installation correspond aux besoins de l'adaptateur (FIG. B).

3) Connectez l'adaptateur à une prise murale (FIG. C).

4) Réglez la molette Volume (60) à un niveau raisonnable (entre '2' et '3') (FIG. D).

5) Assurez-vous que le volume de tout instrument audio externe est à '0'.

6) Connectez les prises de sortie audio OUTPUT L-R (7) du RA-95 aux entrées de votre équipement audio (FIG. E).

**REMARQUE**

Si vous utilisez un appareil mono, n'utilisez que la prise mono (L) (7) (FIG. F).

6a) Se si vuole ascoltare l'RA-95 in cuffia, collegare una cuffia all'uscita PHONES (3) posta sul pannello posteriore.

NOTA  
L'uscita cuffia PHONES (3) e le uscite OUTPUT STEREO R/L (7) possono funzionare contemporaneamente (FIG. A).

7) Premere l'INTERRUTTORE GENERALE (1) (FIG. B).

8) Si accendono varie spie e il DISPLAY (37) visualizza il numero "A41".  
La spia VARIATION (40) indica che è selezionata una delle variazioni del timbro di chitarra A41=Nylon GT.o. (FIG. C).

9) A questo punto premere e mantenere premuto il pulsante DEMO (56) e contemporaneamente premere il pulsante START/STOP (67) (FIG. D).

10) L'RA-95 suonerà in sequenza le tre canzoni dimostrative.

11) Eseguito questo controllo, premere di nuovo il pulsante START/STOP (67) o il pulsante DEMO (56) per interrompere l'esecuzione della canzone dimostrativa.

12) Spegnere l'RA-95 (FIG. E).

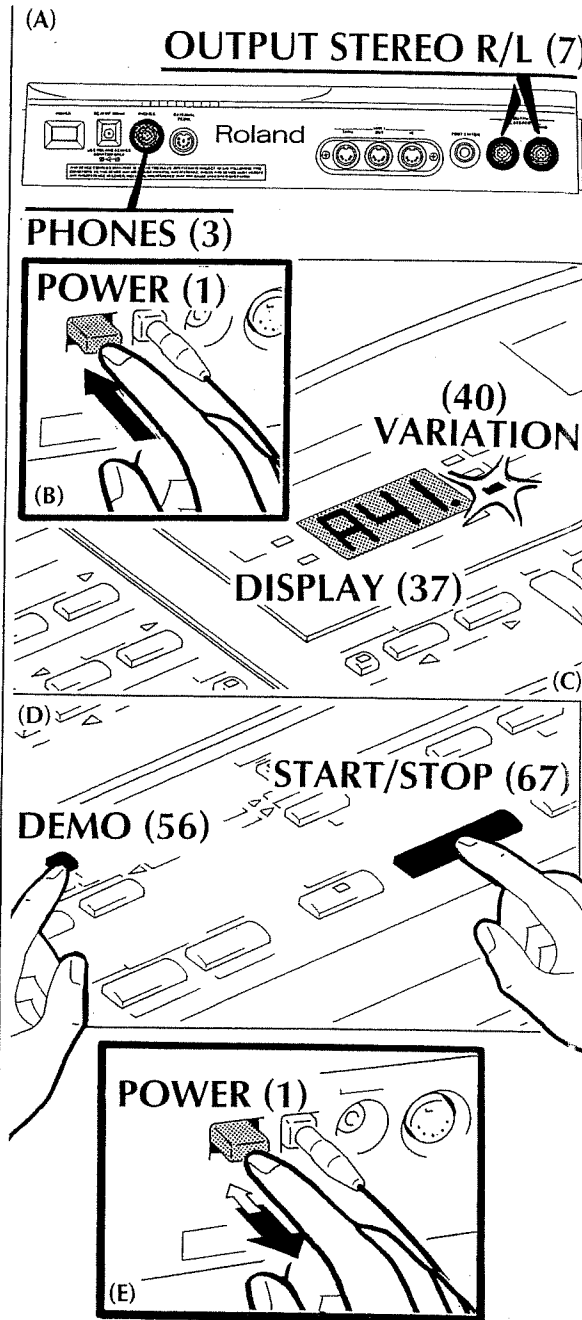

6a) If you wish to listen to the RA-95 with headphones, connect your headphones to the PHONES jack (3) on the back panel.

NOTE  
The PHONES output and the STEREO R/L OUTPUTS (7) can function simultaneously (FIG. A).

7) Press the POWER switch (1) (FIG. B).

8) A number of LEDs will light and the DISPLAY (37) will read: 'A41'.  
The VARIATION LED (40) indicates that a variation for the 'A41' Guitar Tone (Nylon GT) has been selected (FIG. C).

9) Now press and hold the DEMO button (56) and then press the START/STOP button (67) (FIG. D).

10) The RA-95 will automatically play the three Demo songs in memory.

11) Press the START/STOP button (67) or the DEMO button (56) when you've heard enough.

12) Turn the RA-95 off by pressing the POWER button again (FIG. E).

6a) Wenn Sie den RA-95 über einen Stereo-Kopfhörer abhören möchten, schließen Sie einen solchen an die PHONES-Buchse (3) auf der Rückseite des RA-95 an.

Anmerkung  
Der PHONES-Ausgang und der STEREO R/L OUTPUT-Buchsen (7) können gleichzeitig benutzt werden (FIG. A).

7) Drücken Sie den POWER-Schalter (1) (FIG. B).

8) Es leuchten nun einige LEDs, und im DISPLAY (37) erscheint: 'A41'.  
Die VARIATION-LED (40) zeigt an, daß eine Variation des Klangs 'A41' (Nylon GT) angewählt ist (FIG. C).

9) Halten Sie den DEMO-Taster (56) gedrückt, und drücken Sie den START/STOP-Taster (67) (FIG. D).

10) Der RA-95 spielt nun automatisch die im internen Speicher befindlichen drei Demo-Songs.

11) Um die Demo-Wiedergabe zu stoppen, drücken Sie entweder den START/STOP-Taster (67) oder den DEMO-Taster (56).

12) Um den RA-95 auszuschalten, drücken Sie nochmals den POWER-Taster (FIG. E).

6a) Pour écouter le RA-95 au casque, connectez votre casque à la prise PHONES (3) en face arrière.

REMARQUE  
Les sorties PHONES et STEREO R/L (7) peuvent fonctionner simultanément (FIG. A).

7) Pressez le commutateur POWER (1) (FIG. B).

8) Des diodes s'allumeront et l'écran (37) affichera: 'A41'.  
La diode VARIATION (40) indique qu'une variation du son (Tone) 'A41' Guitar (Nylon GT) a été sélectionnée (FIG. C).

9) Pressez et tenez enfoncé le bouton DEMO (56) puis pressez le bouton START/STOP (67) (FIG. D).

10) Le RA-95 jouera automatiquement les trois démonstrations en mémoire.

11) Pressez le bouton START/STOP (67) ou le bouton DEMO (56) pour arrêter les démonstrations.

12) Eteignez le RA-95 en pressant à nouveau le bouton POWER (FIG. E).

## Descrizione Pannello Comandi

### 1) INTERRUPTORE GENERALE (POWER).

Serve per accendere e spegnere lo strumento.

Il Vostro RA-95 è equipaggiato con un circuito di protezione. Lo strumento diventa operativo alcuni secondi dopo aver premuto l'INTERRUPTORE GENERALE (1).

### 2) PRESA INSERIMENTO ALIMENTATORE (DC IN).

Non usare alimentatori di rete diversi da quello fornito in dotazione (ACI).

### 3) PRESA CUFFIA (PHONES).

Si consiglia di usare cuffie stereo (opzionali) con impedenza da 8 a 150 ohm.

### 4) PRESA PER PEDALIERA ESTERNA (FC7).

Serve per collegare la pedaliera di controllo FC7 (opzionale).

### 5) PRESE MIDI 1.

Servono per collegare il dispositivo MIDI di Controllo (pianoforte, fisarmonica ecc.).

### 6) PRESA PEDALE (SUSTAIN FOOTSWITCH).

Serve per collegare il pedale Sustain (DP-2 o DP-6 opzionali).

### 7) PRESE PER AMPLIFICATORE ESTERNO (OUTPUT).

### 8) PRESE MIDI 2.

Servono per collegare il dispositivo MIDI di Controllo.

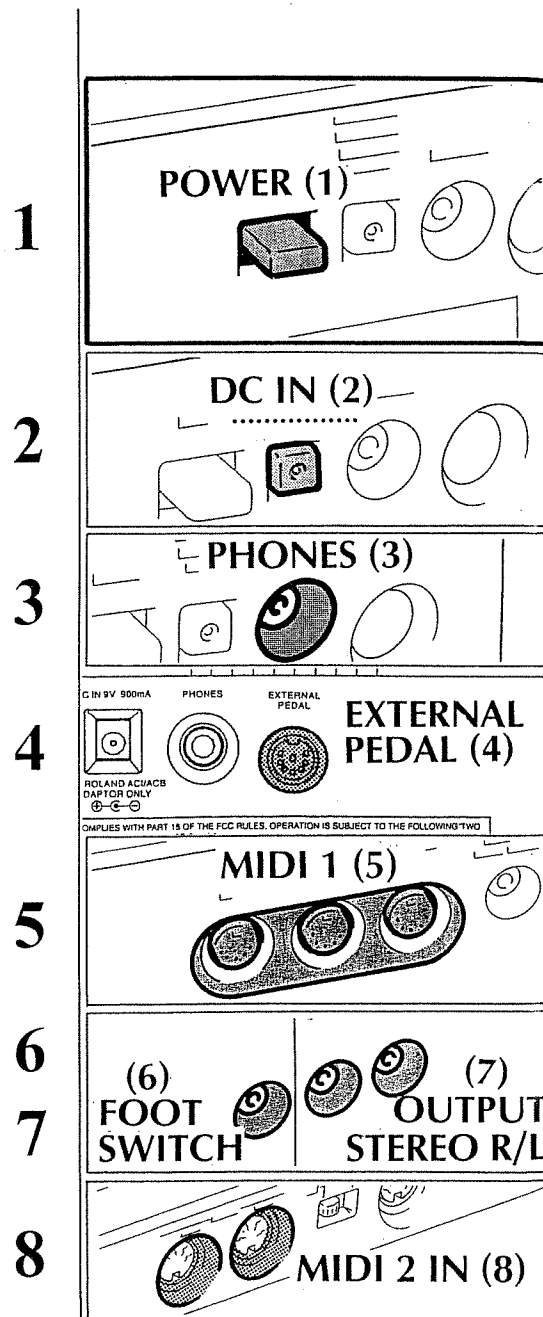

## PANEL DESCRIPTIONS

### 1) POWER Switch

Turns the unit on and off. The RA-95 contains a protection circuit which mutes the output for a second or two after the power is turned on.

### 2) DC IN Connector

Connect the supplied adaptor to this inlet. Use only the supplied adaptor (ACI). Using any other adaptor could result in damage, malfunction or electric shock.

### 3) PHONES Jack

Connect stereo headphones (8-150 ohms) to this jack if you wish to play without disturbing those around you.

### 4) EXTERNAL PEDAL Socket (FC7).

Connect an FC7 pedal (optional) to this jack if you wish.

### 5) MIDI 1 Sockets

Use these sockets to connect a MIDI controller (digital piano, synth, accordion etc.) to the RA-95.

### 6) FOOTSWITCH Jack

Connect an optional sustain (damper) pedal to this jack. (DP-2 or DP-6 type).

### 7) OUTPUT L (MONO) R Jacks

These jacks allow you to play your RA-95 through a stereo system or some other amplifier/speaker setup.

### 8) MIDI 2 Sockets

Use these sockets to connect external MIDI devices.

## DIE BEDIEN-OBERFLÄCHE

### 1) POWER-Schalter

Dieser schaltet den RA-95 ein bzw. aus. Nach dem Einschalten wird der Audio-Ausgang aufgrund der internen Schutzschaltung für einen kurzen Moment stummgeschaltet.

### 2) DC IN-Anschluß

Hier wird der beiliegende ACI-Netzadapter angeschlossen. Verwenden Sie kein anderes Netzteil, um Beschädigungen zu verhindern.

### 3) PHONES-Buchse

Hier kann ein Stereo-Kopfhörer angeschlossen werden (Impedanz: 8-150 Ohm).

### 4) EXTERNAL PEDAL-Anschluß (FC7)

Hier können Sie ein Roland FC7-Fußpedal anschließen (zusätzliches Zubehör).

### 5) MIDI 1-Anschlüsse

Schließen Sie hier das MIDI-Steuerinstrument für den RA-95 an (Digital Piano, Synthesizer, MIDI-Akkordeon, MIDI-Gitarre etc.).

### 6) FOOTSWITCH-Buchse

Hier können Sie einen Fußtaster anschließen (Roland DP-6 - zusätzliches Zubehör).

### 7) OUTPUT L (MONO) R-Buchsen

Über diese Buchsen wird der RA-95 mit den Audio-Eingangsbuchsen eines Verstärker-Systems verbunden.

### 8) MIDI 2-Anschlüsse

Schließen Sie an diese Buchsen weitere MIDI-Instrumente an.

## DESCRIPTION EXTERNE

### 1) Commutateur POWER

Allume et éteint l'unité. Le RA-95 contient un circuit de protection qui coupe toute sortie durant une à deux secondes après la mise sous tension.

### 2) Connecteur DC IN

Connectez ici l'adaptateur secteur fourni. N'utilisez que le modèle fourni (ACI). L'emploi de tout autre adaptateur pourrait entraîner dommages, mauvais fonctionnements ou choc électrique.

### 3) Prise PHONES

Connectez des écouteurs stéréo (8-150 ohms) à cette prise pour jouer sans gêner votre entourage.

### 4) Prise EXTERNAL PEDAL (FC7).

Connectez un pédalier FC7 (optionnel) à cette prise si nécessaire.

### 5) Prises MIDI 1

Utilisez ces prises pour connecter un instrument de commande MIDI (piano numérique, synthé, accordéon, etc.) au RA-95.

### 6) Prise FOOTSWITCH

Connectez une pédale de sustain optionnelle (damper) à cette prise. (type DP-2 ou DP-6).

### 7) Prises OUTPUT L (MONO) R

Ces prises permettent d'amplifier le RA-95 par une chaîne stéréo ou une combinaison amplificateur/enceintes.

### 8) Prises MIDI 2

Utilisez ces prises pour connecter un instrument MIDI externe.

9) SELETTORE MIDI/RRC.  
Seleziona l'ingresso MIDI 2  
o l'ingresso RRC  
(Roland Remote Control).

10) PRESA RRC.  
Serve per collegare l'interfaccia  
Roland Keyboard Pickup (KP-24).

11) LETTORE DI FLOPPY DISK  
(FLOPPY DISK DRIVE).  
Serve per leggere dischi contenenti  
canzoni (tipo SMF)  
oppure MUSIC STYLES (tipo MSD).

12) PULSANTI DI CONTROLLO  
VOLUME DELLA SEZIONE UPPER  
DELLA TASTIERA.  
Controllano il volume della sezione  
UPPER dell'RA-95.

Se premuti contemporaneamente  
disattivano la sezione UPPER  
dell'RA-95.

13) PULSANTI DI CONTROLLO  
VOLUME DEGLI ACCOMPAGNA-  
MENTI (ACCOMP).  
Controllano il volume degli  
accompagnamenti orchestrali.

Se premuti contemporaneamente  
disattivano gli accompagnamenti.

14) PULSANTI DI CONTROLLO  
VOLUME DELLA SEZIONE  
CONTRABBASSO (BASS).  
Controllano il volume della sezione  
Contrabbasso dell'RA-95.

Se premuti contemporaneamente  
disattivano la sezione Contrabbasso  
dell'RA-95.

15) PULSANTI DI CONTROLLO  
VOLUME DELLA SEZIONE  
BATTERIA DRUMS.  
Controllano il volume della sezione  
Batteria dell'RA-95.

Se premuti contemporaneamente  
disattivano la sezione Batteria  
dell'RA-95.

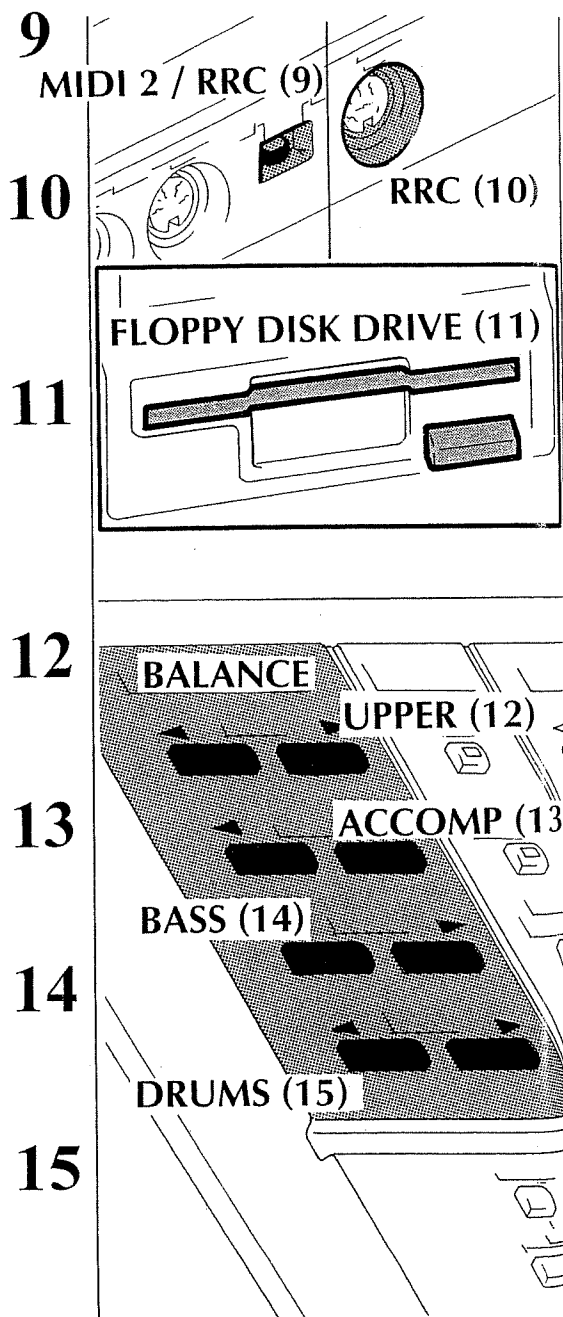

9) MIDI/RRC Selector Switch  
This switch selects the MIDI 2  
or RRC (Roland Remote  
Control) input.

10) RRC Socket  
This socket is used to connect  
the (optional)  
Keyboard Pickup (KP-24).

11) Floppy Disk Drive  
This disk drive is used to read  
floppy disks (SMF type)  
containing songs or Music  
Styles (MSD type).

12) UPPER Buttons  
These buttons provide  
independent volume control  
over the Upper Tone.  
When these buttons are  
pressed simultaneously, the  
Upper Tone is turned off.  
(Press them again to turn it  
back on.)

13) ACCOMP  
(Accompaniment) Buttons  
These buttons provide  
independent volume control  
over the auto accompaniment.  
When these buttons are  
pressed simultaneously, the  
auto-accompaniment is  
turned off. (Press them again  
to turn it back on.)

14) BASS Buttons  
These buttons provide  
independent volume control  
over the bass section of the  
keyboard. When these buttons  
are pressed simultaneously,  
the bass section is turned off.  
(Press them again to turn it  
back on.)

15) DRUMS Buttons  
These buttons provide  
independent volume control  
over the drums. When these  
buttons are pressed simultane-  
ously, the RA-95 drums are  
turned off. (Press them again  
to turn them back on.)

9) MIDI/RRC-Umschalter  
Dieser Umschalter wählt  
zwischen den beiden Eingän-  
gen "MIDI 2" oder "RRC"  
(Roland Remote Control) aus.

10) RRC-Anschluß  
An diese Buchse kann ein  
"Keyboard Pickup" (KP-24 -  
zusätzliches Zubehör) ange-  
schlossen werden.

11) Diskettenlaufwerk  
Über dieses Laufwerk können  
entweder Standard MIDI File  
(SMF)-Songdaten abgespielt  
oder Music Styles (Roland  
MSD-Serie) geladen werden.

12) UPPER-Taster  
Mit diesen Tastern wird die  
Lautstärke des Upper-Klangs  
eingestellt. Durch gleichzeiti-  
ges Drücken beider Taster wird  
der Upper-Klang abwechselnd  
aus- und wieder eingeschaltet.

13) ACCOMP  
(Accompaniment) -Taster  
Mit diesen Tastern wird die  
Lautstärke der Klänge der  
Begleit-Sektion eingestellt.  
Durch gleichzeitiges Drücken  
beider Taster wird die Beglei-  
tung abwechselnd aus- und  
wieder eingeschaltet.

14) BASS-Taster  
Mit diesen Tastern wird die  
Lautstärke des Bass-Klangs  
eingestellt. Durch gleichzeitiges  
Drücken beider Taster wird der  
Bass-Klang abwechselnd aus-  
und wieder eingeschaltet.

15) DRUMS-Taster  
Mit diesen Tastern wird die  
Lautstärke der Schlagzeug-  
Klänge eingestellt. Durch  
gleichzeitiges Drücken beider  
Taster wird die Schlagzeug-  
Sektion abwechselnd aus- und  
wieder eingeschaltet.

9) Sélecteur MIDI/RRC  
Sélectionne l'entrée MIDI 2 ou  
RRC (télécommande Roland)

10) Prise RRC  
Cette prise sert à connecter le  
capteur optionnel Roland pour  
clavier (KP-24).

11) Lecteur de disquette  
Ce lecteur sert à lire les  
disquettes (type SMF) conte-  
nant des morceaux ou styles  
musicaux (type MSD).

12) Boutons UPPER  
Ces boutons pilotent indépen-  
damment le volume du Tone  
Upper. S'ils sont pressés  
simultanément, le Tone Upper  
est coupé. (Faites de même  
pour le retrouver.)

13) Boutons ACCOMP  
(Accompagnement)  
Ces boutons pilotent indépen-  
damment le volume de l'ac-  
compagnement automatique.  
S'ils sont pressés simultané-  
ment, l'accompagnement  
automatique est coupée.  
(Faites de même pour la  
retrouver.)

14) Boutons BASS  
Ces boutons pilotent indépen-  
damment le volume de la  
section basse du clavier.  
S'ils sont pressés simultané-  
ment, la section basse est  
coupée. (Faites de même pour  
la retrouver.)

15) Boutons DRUMS  
Ces boutons pilotent indépen-  
damment le volume de la  
batterie. S'ils sont pressés  
simultanément, la batterie du  
RA-95 est coupée. (Faites de  
même pour la retrouver.)

16) PULSANTE DI ATTIVAZIONE DEL MODO ARRANGIAMENTI (ARRANGER).

Quando premuto si accende la spia e l'RA-95 è predisposto per generare accompagnamenti con controllo da dispositivo MIDI esterno.

17) PULSANTE DI MEMORIA DI ACCORDO PER GLI ACCOMPAGNAMENTI (CHORD MEMORY).

Attiva o disattiva tale funzione. Quando la spia relativa è accesa, viene mantenuto in memoria l'ultimo accordo suonato sul dispositivo MIDI di Controllo collegato alle prese MIDI.

18) PULSANTE DI ACCORDI INTELLIGENTI (CHORD INTELL).

Attiva o disattiva tale funzione. Usualmente per comporre un accordo bisogna premere più tasti (Es. per DO maggiore, bisogna premere 3 tasti DO-MI-SOL). Quando la spia relativa è accesa basta premere un solo tasto. (Es. DO: si otterrà comunque il DO maggiore).

19) PULSANTE DI MELODIA AUTOMATICA (MELODY INTELL).

Attiva o disattiva tale funzione. Quando si accende la spia relativa, viene aggiunto automaticamente un controcanto alle note della melodia in funzione dell'accordo eseguito nella sezione ARRANGER.

20) PULSANTI DI ACCORDATURA (TUNE). Servono per accordare lo strumento. Per riportare l'accordatura al valore standard (LA = 440Hz), premerli contemporaneamente.

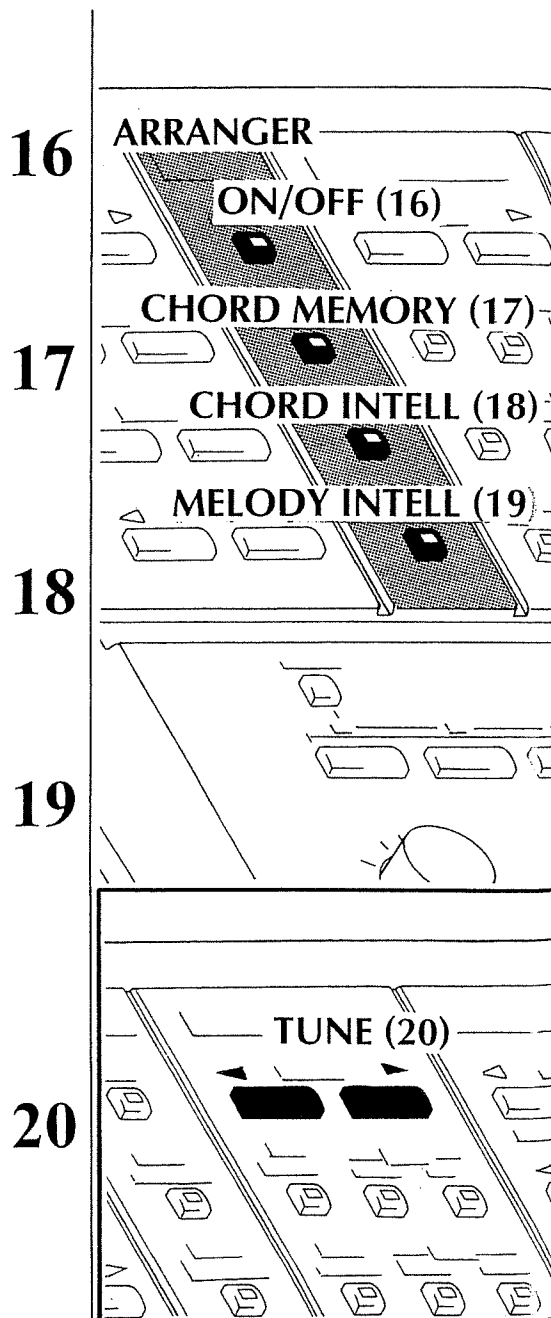

16) ON/OFF Button  
When the LED is lit, the RA-95 Arranger section can be used to play an accompaniment controlled by an external MIDI device.

17) CHORD MEMORY Button  
This button activates/deactivates the Chord Memory function which stores the last chord played on your MIDI controller in the RA-95's memory.

18) CHORD INTELL (Intelligence) Button  
When the button LED is lit, the RA-95 creates full chords from the one or two notes you play in the Lower section of your controller (keyboard). (This works only when the Arranger is active).

19) MELODY INTELL (Intelligence) Button  
When the button LED is lit, a harmony part is automatically added to the melody (according to the chord being played by the Arranger section).

20) TUNE Buttons  
These buttons are used to tune the RA-95. Standard pitch (A=440 Hz) can be instantly set by pressing both buttons simultaneously.

16) ON/OFF-Taster  
Wenn diese LED leuchtet, kann der Arranger (die Begleitautomatik) des RA-95 über Ihr MIDI-Steuerinstrument gespielt werden.

17) CHORD MEMORY-Taster  
Mit diesem Taster wird die Chord Memory (Akkord-Halte-) Funktion ein- bzw. ausgeschaltet. Damit wird der zuletzt gespielte Akkord im Speicher des RA-95 festgehalten, und der Arranger spielt auch nach Loslassen der Keyboard-Tasten weiter.

18) CHORD INTELL (Intelligence) -Taster  
Wenn diese LED leuchtet, spielt der Arranger des RA-95 auch dann volle Akkorde, wenn er nur mit einer oder zwei Noten über die Lower-Sektion angesteuert wird (dieses ist nur möglich, wenn der Arranger des RA-95 eingeschaltet ist).

19) MELODY INTELL (Intelligence)-Taster  
Wenn diese LED leuchtet, wird der für den Upper-Klang gespielten Note automatisch eine zweite Note hinzugefügt, und zwar abhängig von dem in der Arranger-Sektion gespielten Akkord.

20) TUNE-Taster  
Mit diesen Tastern wird die Gesamtstimmung des RA-95 eingestellt. Die Standard-Tonhöhe liegt bei "A=440 Hz"; diese wird immer erreicht, wenn Sie beide Taster gleichzeitig drücken.

16) Bouton ON/OFF  
Quand la diode est allumée, la section arrangeur du RA-95 peut jouer un accompagnement piloté par un appareil MIDI externe.

17) Bouton CHORD MEMORY  
Ce bouton active/désactive la fonction Chord Memory qui maintient dans la mémoire du RA-95 le dernier accord joué sur l'instrument MIDI connecté.

18) Bouton CHORD INTELL (Intelligence)  
Quand la diode est allumée, le RA-95 crée des accords complets à partir d'une ou deux notes jouées en section Lower de votre instrument de commande (clavier). (Cela n'agit que si l'arrangeur est activé).

19) Bouton MELODY INTELL (Intelligence)  
Quand la diode est allumée, un contre-chant est automatiquement ajouté (en fonction de l'accord joué en section arrangeur).

20) Boutons TUNE  
Ces boutons servent à accorder le RA-95. La hauteur standard (a=440 Hz) peut être retrouvée en pressant simultanément les deux boutons.

**21) PULSANTE DI ATTIVAZIONE  
SCALA MUSICALE ORIENTALE  
(KBD SCALE).**

Con questo pulsante è possibile attivare la funzione KBD SCALE (accordatura della scala musicale). È possibile ottenere per la sezione UPPER una scala musicale diversa da quella ben temperata. Questa funzione è particolarmente utile per eseguire brani con accordatura di tipo orientale.

**22) PULSANTE DI SELEZIONE  
PARTENZA SINCRONIZZATA  
(SYNC START).**

Attiva o disattiva la funzione di Sync Start.

Quando la spia relativa è accesa, premendo un tasto qualsiasi sul dispositivo MIDI dedicato al Controllo degli Arrangiamenti, l'accompagnamento si avvia automaticamente.

**23) PULSANTE DI SELEZIONE  
ARRESTO SINCRONIZZATO  
(SYNC STOP).**

Attiva o disattiva la funzione di Sync Stop.

Quando la spia relativa è accesa, rilasciando tutti i tasti sul dispositivo MIDI dedicato al Controllo degli Arrangiamenti, l'accompagnamento si arresta automaticamente.

**24) PULSANTE DI ABBINAMENTO  
AUTOMATICO DEL TIMBRO  
UPPER ALLO STILE DI ACCOMPAGNAMENTO  
(ONE TOUCH).**

Attiva o disattiva la funzione "One Touch". Quando la spia è accesa vuol dire che lo strumento seleziona automaticamente il timbro della sezione UPPER, nonchè gli effetti ed il tempo più adatti allo stile di accompagnamento selezionato. In sintesi facilita la miglior impostazione dello strumento per suonare con gli accompagnamenti.

Questa funzione risulta attivata all'accensione dello strumento.

21

22

23

24

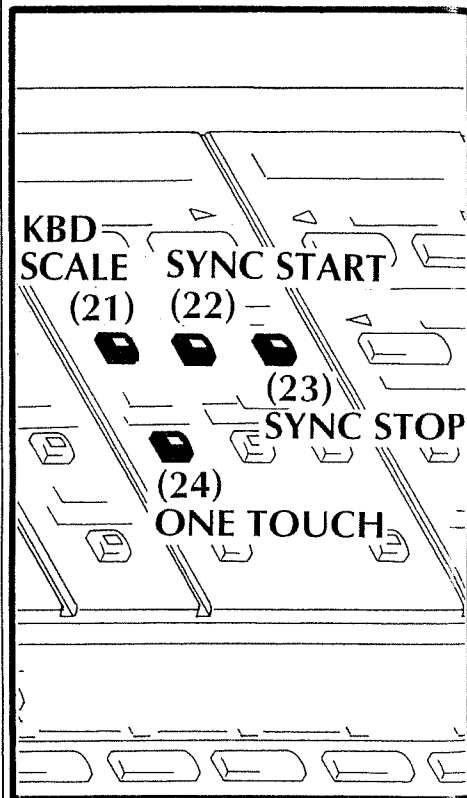

**21) KBD SCALE Button**

This button activates the scale function which lets you 'detune' specific notes in the Arranger (Upper section) by a quarter tone. By doing this, you can create tunings other than equal temperament. This function is extremely useful when performing songs which require a non-standard tuning.

**22) SYNC START Button**

This button activates/deactivates the Sync Start function. When the LED is lit, the Music Style will start playing the instant you press any key on your connected MIDI controller.

**23) SYNC STOP Button**

This button activates/deactivates the Sync Stop function. When the LED is lit, the Music Style will stop automatically the instant you release all the keys on your connected MIDI controller.

**24) ONE TOUCH Button**

This is really the heart of the RA-95's intelligent functions! When you press this button and the LED lights, the unit automatically makes the most appropriate settings for the selected Music Style. This function is in effect when the unit is turned on.

**21) KBD SCALE-Taster**

Mit diesem Taster wird die Skalierungs-Funktion aktiviert. Mit dieser können die einzelnen Noten innerhalb der Arranger- und Upper-Sektionen verstimmt werden, um mit dem RA-95 verschiedene internationale Skalen spielen zu können.

**22) SYNC START- Taster**

Mit diesem Taster wird die Sync Start-Funktion ein- bzw. ausgeschaltet. Wenn die LED leuchtet, startet der Music Style nach Spielen einer Note auf Ihrem MIDI-Steuerinstrument.

**23) SYNC STOP-Taster**

Mit diesem Taster wird die Sync Stop-Funktion ein- bzw. ausgeschaltet. Wenn die LED leuchtet, stoppt der Music Style nach Loslassen aller gespielten Noten auf Ihrem MIDI-Steuerinstrument.

**24) ONE TOUCH-Taster**

Wenn Sie diesen Taster drücken, so daß die LED leuchtet, werden bei Anwahl eines Music Styles automatisch zu diesem Style passende Voreinstellungen angewählt. Diese Funktion ist aktiv, nachdem der RA-95 eingeschaltet wurde.

**21) Bouton KBD SCALE**

Ce bouton active la fonction Scale qui permet de désaccorder certaines notes spécifiques de l'arrangeur (section Upper) d'un quart de ton. Ainsi, vous pouvez créer des tempéraments autre que le tempérament égal. Cette fonction est très utile pour des morceaux au tempérament non standard.

**22) Bouton SYNC START**

Ce bouton active/désactive la fonction Sync Start. Quand la diode est allumée, le style commence à jouer dès que vous pressez une touche sur l'instrument MIDI de commande.

**23) Bouton SYNC STOP**

Ce bouton active/désactive la fonction Sync Stop. Quand la diode est allumée, le style s'arrête dès que vous relâchez les touches sur l'instrument MIDI de commande.

**24) Bouton ONE TOUCH**

C'est le cœur des fonctions intelligentes du RA-95 ! Quand vous pressez ce bouton et que la diode s'allume, l'unité fait automatiquement les réglages les plus appropriés pour le style choisi. Cette fonction est activée à la mise sous tension.

25) PULSANTE DI AGGIUSTAMENTO AUTOMATICO DEL TEMPO (TEMPO AUTO/LOCK).  
Seleziona due diverse funzioni di aggiustamento automatico del tempo.

26) PULSANTE DI IMPOSTAZIONE DEL MODO ARRANGER (MODE ARRANGER).  
Serve per impostare l'RA-95 in modo Arranger.

27) PULSANTE DI IMPOSTAZIONE DEL MODO SONG GM-GS (MODE SONG GM-GS).  
Serve per attivare il modo Song GM-GS. Per ulteriori dettagli sul funzionamento dell' RA-95 in Modo GM vedere la sezione GM-GS del manuale a pag. 192.

28) PULSANTI DI TRASPOSIZIONE (TRANSCOPE).  
Cambiano la tonalità dello strumento.  
Inoltre, quando è attiva la funzione di modifica dei parametri MIDI, la spia PARAMETER (30) è accesa.  
I pulsanti TRANSCOPE ◀ e TRANSCOPE ▶ assumono la funzione di selezione dei parametri disponibili (SELECT), sia nel modo di funzionamento normale che nel modo "GM".

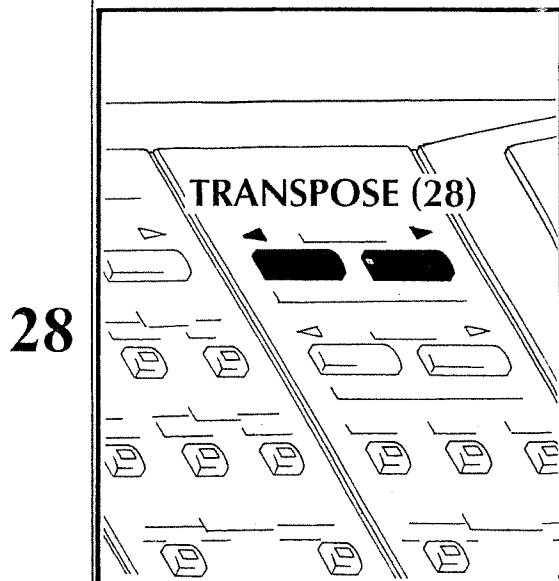
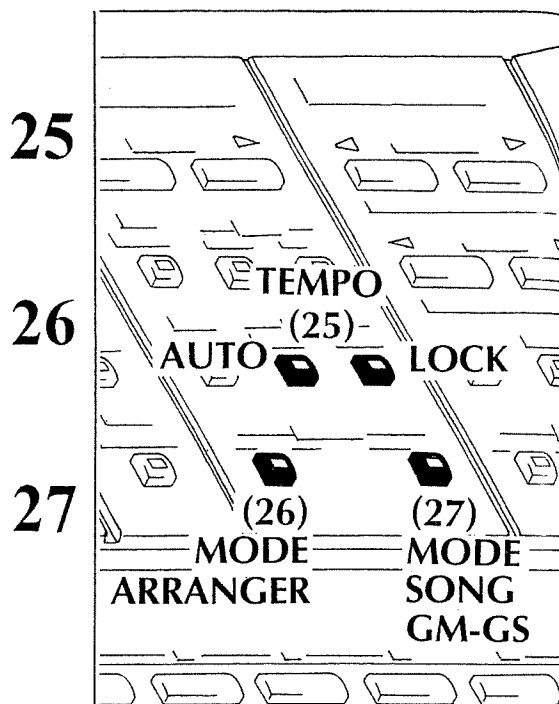

25) TEMPO AUTO+LOCK Buttons  
These buttons select the two different tempo functions (AUTO and LOCK).

26) MODE ARRANGER Button  
This button selects the Arranger Mode.

27) MODE SONG GM/GS Button  
This button is used to activate the GM/GS settings. (See the GM/GS section on page 193 for further details.)

28) TRANSCOPE Buttons  
These buttons are used to transpose or change the pitch of the entire instrument. Moreover, when the MIDI Select LED (30) is lit, these buttons (TRANSCOPE ◀ and ▶) are used to change the value of the selected MIDI parameter. (Please refer to STANDARD MODE PARAMETERS and to GM MODE PARAMETERS.)

25) TEMPO AUTO+LOCK-Taster  
Mit diesen Tastern wird eine von zwei Tempo-Funktionen (AUTO und LOCK) ausgewählt.

26) MODE ARRANGER-Taster  
Mit diesem Taster wird der Arranger-Modus angewählt.

27) MODE SONG GM/GS-Taster  
Mit diesem Taster werden die GM/GS-Einstellungen aktiviert (siehe 193).

28) TRANSCOPE-Taster  
Mit diesen Tastern wird die Tonhöhe eines Klangs transponiert.  
Wenn die MIDI Select-LED (30) leuchtet, wird mit den TRANSCOPE ◀ und ▶-Tastern ein zu verändernder MIDI-Parameter angewählt (siehe auch STANDARD MODE-PARAMETER und GM MODE-PARAMETER).

25) Boutons TEMPO AUTO+LOCK  
Ces boutons sélectionnent les deux fonctions de tempo (AUTO et LOCK).

26) Bouton de MODE ARRANGER  
Ce bouton sélectionne le mode arrangeur.

27) Bouton de MODE SONG GM/GS  
Ce bouton sert à activer les réglages GM/GS. (Voir la section GM/GS en page 193 pour plus de détails.)

28) Boutons TRANSCOPE  
Ces boutons servent à transposer ou à changer la hauteur de la totalité de l'instrument. De plus, quand la diode MIDI Select (30) est allumée, ces boutons (TRANSCOPE ◀ et ▶) servent à changer la valeur du paramètre MIDI sélectionné. (Veuillez vous référer aux paramètres du mode STANDARD et aux paramètres du mode GM.)

**29) PULSANTI DI SELEZIONE DELLE PARTI (PART).**

Servono per selezionare una delle 16 parti disponibili, per poi attivare la funzione MUTE o SOLO. Inoltre quando è attiva la funzione di modifica dei parametri MIDI, la spia PARAMETER (30) è accesa. I pulsanti PART ◀ e PART ▶ (29) assumono la funzione "DATA" per variare i valori dei parametri disponibili, sia nel modo di funzionamento normale che nel modo "GM". Premendo contemporaneamente i pulsanti PART / DATA ◀ e ▶ (29) si ripristina il valore standard del parametro MIDI selezionato.

29

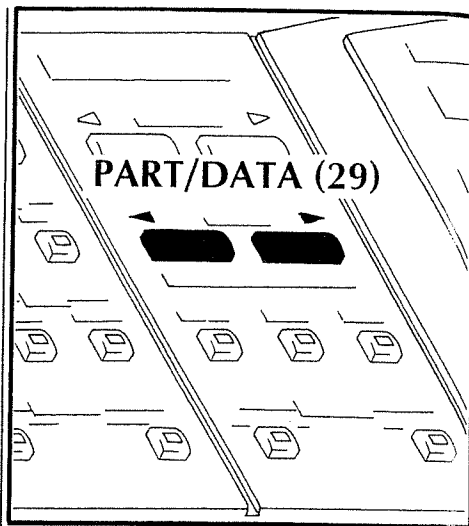

**30) PULSANTE ATTIVAZIONE MODIFICA PARAMETRI (PARAMETER).**

Attiva o disattiva la modifica dei parametri MIDI.

30

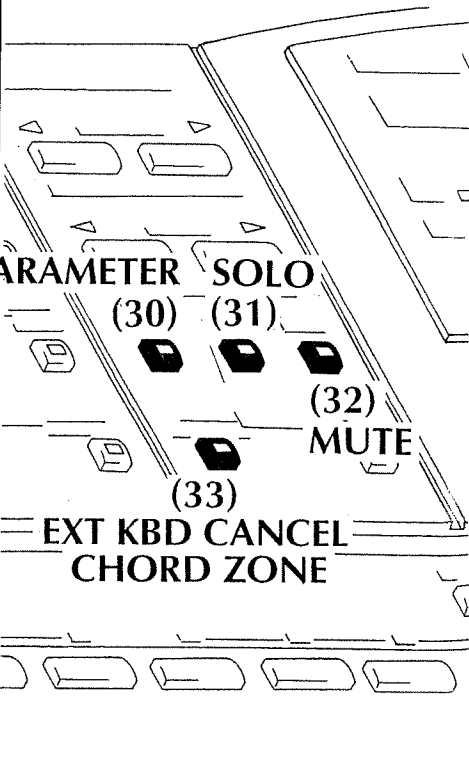

**31) PULSANTE DI ATTIVAZIONE DELLA FUNZIONE SOLO.**

Dopo aver selezionato la parte che si desidera ascoltare, premere il pulsante SOLO (31). La spia relativa si accende e la parte selezionata viene ascoltata da sola.

31

**32) PULSANTE DI DISATTIVAZIONE DI UNA PARTE (MUTE).**

Dopo aver selezionato la parte da disattivare premere il pulsante MUTE (32); la spia relativa si accende e la parte selezionata viene disattivata.

32

**33) PULSANTE DI CANCELLAZIONE DELLA ZONA DI CONTROLLO DEGLI ARRANGIAMENTI (EXT KBD CANCEL CHORD ZONE).**

Serve per disattivare momentaneamente la zona di tastiera del Controllore MIDI, riservata al controllo degli arrangiamenti.

33

**29) PART Buttons**

These buttons are used to select one of the 16 available parts and then activate the MUTE or SOLO function. When the PARAMETER LED (30) is lit, these buttons (PART ◀ and ▶) are used to change the value of the selected MIDI parameter. (Please refer to STANDARD MODE PARAMETERS and to GM MODE PARAMETERS.) By pressing the PART/DATA ◀/▶ buttons (29) simultaneously, the default value of the selected MIDI parameter will be restored.

**30) PARAMETER Button**

This button activates/deactivates the MIDI parameter edit function.

**31) SOLO Button**

After selecting the part you wish to listen to, press the SOLO button (31). The corresponding LED lights and you will hear only the selected part.

**32) MUTE Button**

After selecting the part you want to mute, press the MUTE button (32). The corresponding LED lights and the selected part is muted.

**33) EXT KBD CANCEL CHORD ZONE Button**

This button is used to temporarily deactivate the keyboard zone of the MIDI controller used to drive the arrangement (the Lower section).

**29) PART-Taster**

Mit diesen Tastern wird einer der 16 Parts ausgewählt, um danach die MUTE- oder SOLO-Funktion zu aktivieren. Wenn die PARAMETER-LED (30) leuchtet, wird mit den PART ◀ und ▶-Tastern ) der Wert des angewählten MIDI-Parameters verändert (siehe auch STANDARD MODE-PARAMETER und GM MODE-PARAMETER). Wenn Sie die PART / DATA ◀/▶-Taster (29) gleichzeitig drücken, wird der Wert des angewählten MIDI-Parameters auf seine Voreinstellung zurückgesetzt.

**30) PARAMETER - Taster**

Mit diesem Taster wird die MIDI Parameter Edit-Funktion ein- bzw. ausgeschaltet.

**31) SOLO-Taster**

Nachdem Sie einen bestimmten Part ausgewählt haben, können Sie diesen durch Drücken des SOLO-Tasters (31) einzeln abhören (die entsprechende LED leuchtet).

**32) MUTE-Taster**

Nachdem Sie einen bestimmten Part ausgewählt haben, können Sie diesen durch Drücken des MUTE-Tasters (32) stummschalten (die entsprechende LED leuchtet).

**33) EXT KBD CANCEL**

CHORD ZONE-Taster Mit diesem Taster kann der Notenbereich der Lower-Sektion zur Steuerung des Arrangers temporär deaktiviert werden.

**29) Boutons PART**

Ces boutons servent à sélectionner une des 16 parties disponibles et à activer les fonctions MUTE ou SOLO. Quand la diode PARAMETER (30) est allumée, ces boutons (PART ◀ et ▶) servent à changer la valeur du paramètre MIDI sélectionné. (veuillez vous référer aux paramètres du mode STANDARD et aux paramètres du mode GM.) En pressant simultanément les boutons PART/DATA ◀/▶ (29), la valeur par défaut du paramètre MIDI sélectionné est restaurée.

**30) Bouton PARAMETER**

Ce bouton active/désactive la fonction d'édition de paramètre MIDI.

**31) Bouton SOLO**

Après sélection de la partie à écouter, pressez le bouton SOLO (31). La diode correspondante s'allume et vous n'entendez que la partie sélectionnée.

**32) Bouton MUTE**

Après avoir sélectionné la partie à couper, pressez le bouton MUTE (32). La diode correspondante s'allume et vous n'entendez plus la partie sélectionnée.

**33) Bouton EXT KBD CANCEL CHORD ZONE**

Ce bouton sert à temporairement désactiver la zone de clavier de l'instrument de commande MIDI utilisé pour piloter l'arrangement (la section Lower).



34) PULSANTE DI CANCELLAZIONE DELLA ZONA DI CONTROLLO DELLA SEZIONE UPPER (EXT KBT CANCEL SOLO ZONE).  
Serve per disattivare momentaneamente la zona di tastiera del Controllore MIDI, riservata al controllo della sezione UPPER.

35) SPIA LUMINOSA (SONG).  
Quando è accesa, il numero sul visualizzatore indica la "song" selezionata.

36) SPIA LUMINOSA (DISK).  
Si accende quando il disco è in lettura o scrittura.

37) VISUALIZZATORE (DISPLAY).  
Visualizza il numero dello stile o del timbro o della "song" selezionata. Inoltre visualizza momentaneamente molte altre funzioni.

38) SPIA LUMINOSA STILE (STYLE).  
Quando è accesa, il numero sul visualizzatore indica lo stile selezionato.

39) SPIA LUMINOSA TIMBRO (TONE).  
Quando è accesa, il numero sul visualizzatore indica il timbro selezionato.

40) SPIA LUMINOSA (VARIATION).  
Quando è accesa, indica che è selezionata una variazione del timbro indicato sul Display.

41) TABELLA STILI MUSICALI.  
L'RA-95 ha memorizzati 56 stili musicali selezionabili. Questa tabella permette di ricercare velocemente lo stile musicale più adatto alla Vostra esecuzione.

34

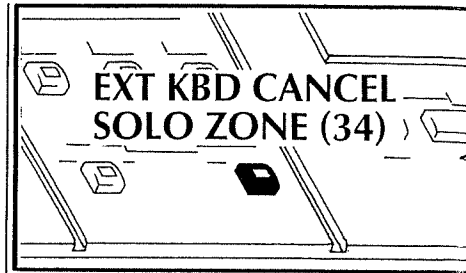

35

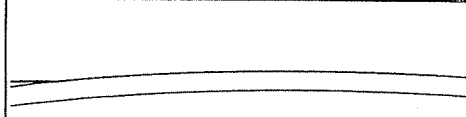

36

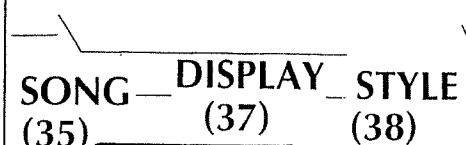

37



38

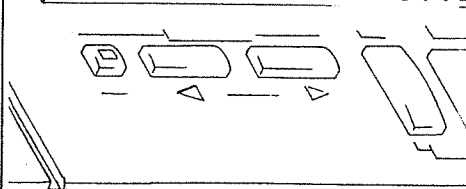

39

40

MUSIC STYLE (41)			
MUSIC STYLE			
11 ROCK 1	21 8 BEAT 1	31 BOOGIE	41 SL SWING 1
12 ROCK 2	22 8 BEAT 2	32 ROCK'N 1	42 SL SWING 2
13 RAP	23 8 BEAT 3	33 ROCK'N 2	43 BLUES
14 HOUSE	24 8 BEAT 4	34 TWIST	44 SWING
15 TECHNO	25 16 BEAT 1	35 SL ROCK 1	45 BIG BAND
16 DANCE	26 16 BEAT 2	36 SL ROCK 2	46 SHUFFLE
17 FUNK 1	27 16 BEAT 3	37 BALLAD 1	47 DIXIE
18 FUNK 2	28 16 BEAT 4	38 BALLAD 2	48 CHARLEST

41

MUSIC STYLE			DRUM SET
51 BOSSA 1	61 SAMBA 1	71 SL WALTZ	STANDARD ROOM
52 BOSSA 2	62 SAMBA 2	72 SW WALTZ	ROOM
53 LATIN	63 SALSA	73 WALTZ	POWER ELECTRONIC
54 CHA CHA	64 MAMBO 1	74 MARCH	FR-808
55 RHUMBA	65 MAMBO 2	75 FOXTROT	JAZZ
56 POPROCK	66 CALYPSO	76 POLKA	BRUSH
57 BEGUINE	67 REGGAE	77 BAROQUE	ORCHESTRA
58 TANGO	68 FUSION	78 COUNTRY	SFX

34) EXT KBD CANCEL SOLO ZONE Button  
This button temporarily deactivates the MIDI Controller zone used to control the Upper Tone (the Upper section).

35) SONG LED  
When this LED is lit, the display is indicating the selected Song number.

36) DISK LED  
When this LED is lit, the disk drive is operating.

37) Display  
The LCD (Liquid Crystal Display) shows the number of the currently selected Music Style, Tone (Group, Bank and Number) or song. At the appropriate time it also displays information about other functions.

38) STYLE LED  
When this LED is lit, the display is indicating the selected Music Style number.

39) TONE LED  
When this LED is lit, the display is indicating the selected Tone number.

40) VARIATION LED  
When this LED is lit, the display is indicating the Tone Variation.

41) Music Style Chart  
This chart will help you select one of the RA-95's 56 Music Styles.

34) EXT KBD CANCEL SOLO ZONE Taster  
Mit diesem Taster kann der Notenbereich der Upper-Sektion zur Steuerung der Upper-Sektion temporär de-aktiviert werden.

35) SONG-LED  
Wenn diese LED leuchtet, wird im Display die angewählte Songnummer der SMF-Diskette angezeigt.

36) DISK-LED  
Wenn diese LED leuchtet, arbeitet gerade das Diskettenlaufwerk. Nehmen Sie in diesem Fall nicht die Diskette aus dem Laufwerk!

37) Display  
Im LC (Liquid Crystal) Display werden alle notwendigen Informationen angezeigt, z.B. die Nummer des angewählten Music Styles, des Tones (Group, Bank und Number) oder auch die SMF-Songnummer.

38) STYLE-LED  
Wenn diese LED leuchtet, wird im Display die Nummer des angewählten Music Styles angezeigt.

39) TONE-LED  
Wenn diese LED leuchtet, wird im Display die Nummer des angewählten Tones angezeigt.

40) VARIATION-LED  
Wenn diese LED leuchtet, wird im Display die Nummer der angewählten Klang-Variation angezeigt.

41) Music Style-Tabelle  
In dieser Tabelle finden Sie die Namen der 56 internen Music Styles des RA-95.

34) Bouton EXT KBD CANCEL SOLO ZONE  
Ce bouton désactive temporairement la zone de commande MIDI servant à piloter le Tone Upper (la section Upper).

35) Diode SONG  
Quand cette diode est allumée, l'écran indique le numéro de morceau sélectionné.

36) Diode DISK  
Quand cette diode est allumée, le lecteur de disquette est en fonctionnement.

37) Display (Afficheur)  
L'afficheur LCD (écran à cristaux liquides) donne le numéro du style musical, Tone (Groupe, Banque et Numéro) ou morceau sélectionné. A certains moments, il donne également des informations sur d'autres fonctions.

38) Diode STYLE  
Quand cette diode est allumée, l'écran affiche le numéro du style musical sélectionné.

39) Diode TONE  
Quand cette diode est allumée, l'écran affiche le numéro du Tone sélectionné.

40) Diode VARIATION  
Quand cette diode est allumée, l'écran affiche la variation de Tone sélectionnée.

41) Tableau des styles musicaux  
Ce tableau vous aidera à sélectionner un des styles musicaux du RA-95.

42) PULSANTE DI CARICAMENTO STILI DA DISCO (LOAD).  
Avvia l'operazione di caricamento di stili musicali da Disco (DISK STYLES).

43) PULSANTI DI SELEZIONE DISK STYLE (SEARCH).  
Permettono la selezione del "Disk Style" da caricare in memoria.

44) PULSANTE DI RESET.  
Riporta la "song" alla posizione iniziale.

45) PULSANTE DI STOP SONG.  
Arresta l'ascolto o la registrazione della "song".  
Se, mantenendo premuto il pulsante STOP (45), si preme il pulsante RESET (44), viene attivata la funzione MARK che identifica la posizione corrente della "song" per poi ritornare velocemente allo stesso punto.

46) PULSANTE DI PLAY SONG.  
Avvia l'ascolto della "song".

47) PULSANTE DI REGISTRAZIONE SONG (REC).  
Predispone la registrazione di una "song" nel disco.

48) PULSANTE DI RIAVVOLGIMENTO VELOCE (REW)  
Serve per ritornare indietro velocemente nella "song".

49) PULSANTE DI AVVANZAMENTO VELOCE (FF).  
Serve per avanzare velocemente la posizione della "song".

50) PULSANTE SELEZIONE SONG PRECEDENTE (PREV).  
Serve a selezionare la "song" precedente a quella corrente.

42

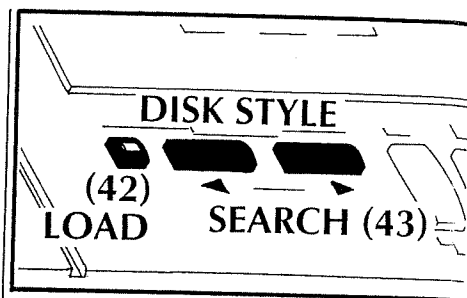

43

44

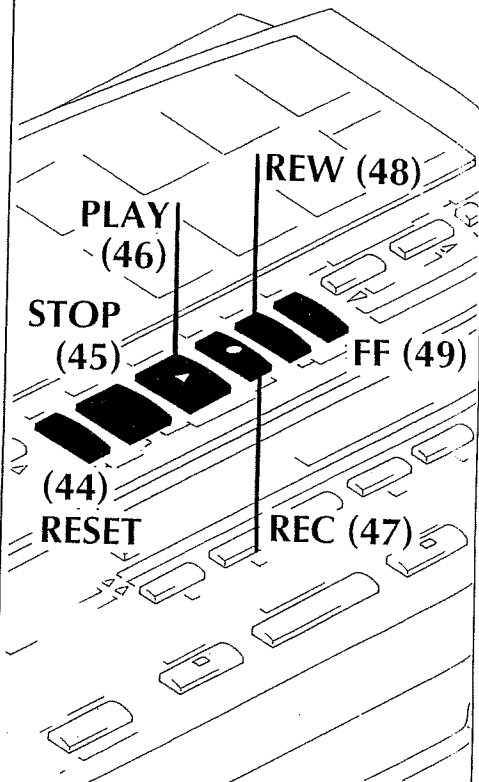

45

46

47

48

49

50

42) LOAD Button  
This button starts the Disk Styles loading (from floppy disk).

43) SEARCH Buttons  
These buttons help you locate the Disk Style you wish to load.

44) RESET Button  
This button resets the song to the beginning.

45) STOP Button  
This button stops playback or recording of a song. Holding the STOP button (45) and pressing the RESET button (44) will activate the MARK function. This identifies (marks) the current position of the song.

46) PLAY Button  
This button starts playback of a song.

47) REC (Record) Button  
This button activates the song recording mode.

48) REW (Rewind) Button  
This button starts the rewind of a song.

49) FF (Fast Forward) Button  
This button starts the fast forward of a song.

50) SONG SELECT PREV (Previous) Button  
This button re-selects the previous song in the sequence.

42) LOAD-Taster  
Mit diesem Taster wird der Ladevorgang für Disketten-Styles gestartet.

43) SEARCH-Taster  
Mit diesem Taster können Sie einen Music Style einer Diskette suchen lassen.

44) RESET-Taster  
Durch Drücken dieses Tasters wird der SMF-Song an den Anfang zurückgesetzt.

45) STOP-Taster  
Mit diesem Taster wird die Wiedergabe bzw. die Aufnahme eines Songs gestoppt. Wenn Sie den STOP-Taster (45) gedrückt halten und dann den RESET-Taster (44) drücken, wird die MARK-Funktion aktiviert, mit der eine bestimmte Song-Position markiert wird.

46) PLAY-Taster  
Mit diesem Taster wird die Wiedergabe eines Songs gestartet.

47) REC (Record)-Taster  
Mit diesem Taster wird die Aufnahme für einen Song aktiviert.

48) REW (Rewind) - Taster  
Mit diesem Taster wird der Song "zurückgespult".

49) FF (Fast Forward)- Taster  
Mit diesem Taster wird der Song "vorgespuht".

50) SONG SELECT PREV (Previous)-Taster  
Mit diesem Taster wird der jeweils vorherige Song auf einer Diskette ausgewählt.

42) Bouton LOAD  
Ce bouton lance le chargement des styles de la disquette

43) Boutons SEARCH  
Ces boutons vous aident à localiser sur la disquette le style à charger.

44) Bouton RESET  
Ce bouton ramène le morceau à son début.

45) Bouton STOP  
Ce bouton stoppe la reproduction ou l'enregistrement d'un morceau.  
Tenir le bouton STOP (45) et presser le bouton RESET (44) activera la fonction MARK qui identifie la position actuelle dans le morceau.

46) Bouton PLAY  
Ce bouton lance la reproduction d'un morceau.

47) Bouton REC (Record)  
Ce bouton active le mode d'enregistrement d'un morceau.

48) Bouton REW (Rewind)  
Ce bouton lance le retour en arrière dans un morceau.

49) Bouton FF (Fast Forward)  
Ce bouton lance l'avance rapide dans un morceau.

50) Bouton SONG SELECT PREV (Previous)  
Ce bouton rappelle le morceau précédent dans la séquence.

51) PULSANTE SELEZIONE SONG SUCCESSIVA (NEXT).  
Serve a selezionare la "song" successiva a quella corrente.

52) PULSANTE DI ATTIVAZIONE DELLE FUNZIONI DI UTILITÀ DELLA SONG (UTILITY SONG).  
Premuto in combinazione con il pulsante SONG SELECT PREV (50) o SONG SELECT NEXT (51), attiva rispettivamente le funzioni di cancellazione o di copia della "song".

53) PULSANTE DI ATTIVAZIONE DELLE FUNZIONI DI UTILITÀ DEL DISCO (UTILITY DISK).  
Premuto in combinazione con il pulsante SONG SELECT PREV (50) o SONG SELECT NEXT (51), attiva rispettivamente le funzioni di formattazione o di copia del disco.

54) PULSANTE DI SELEZIONE DEI DISK STILES.  
Seleziona il Banco degli Stili caricati da disco.

55) PULSANTI DI SELEZIONE STILE MUSICALE.  
Servono a selezionare uno dei 56 Stili Musicali di accompagnamento. Selezionano anche una delle 6 impostazioni fornite dalla casa per i diversi tipi di Controllore MIDI.

56) PULSANTE DEMO.  
Premuto contemporaneamente al pulsante START/STOP (67) oppure a uno degli ultimi quattro pulsanti di selezione di Stili Musicali (pulsanti dal n.5 al n.8), attiva l'ascolto delle canzoni dimostrative memorizzate all'interno dello strumento.

57) PULSANTE DI SELEZIONE DEL GRUPPO DI TIMBRI (GROUP) A o b.  
Seleziona il gruppo dei timbri A oppure b.

51 SONG SELECT NEXT (51)

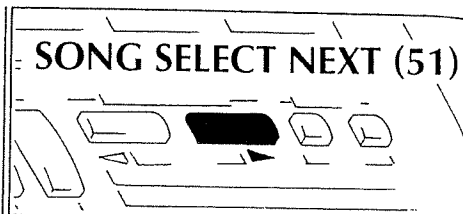

52 UTILITY SONG (52)

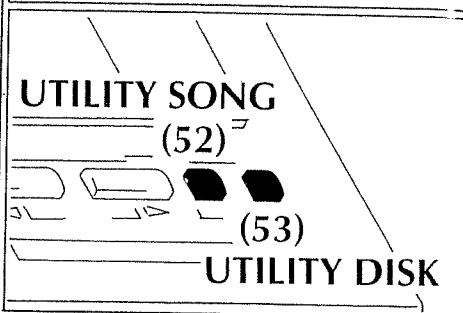

53 UTILITY DISK (53)

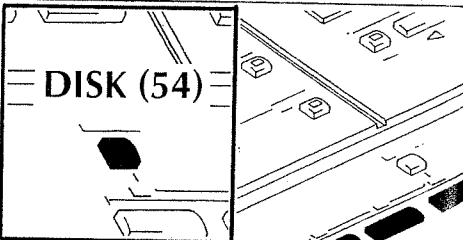

54 DISK (54)

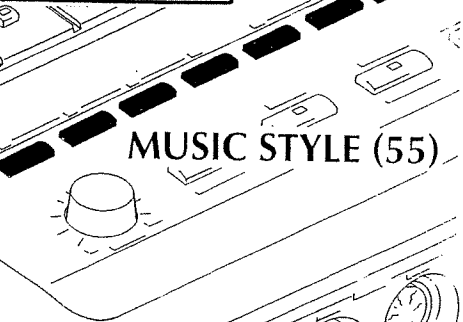

55 MUSIC STYLE (55)

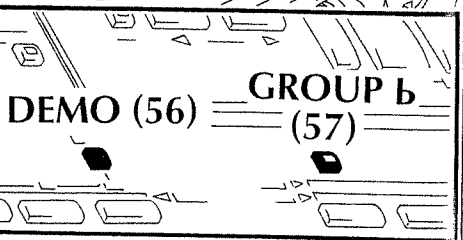

56 DEMO (56) GROUP b (57)

57

51) SONG SELECT NEXT Button.  
This button selects the next song in the sequence.

52) UTILITY SONG Button  
If pressed together with SONG SELECT PREV (50) or SONG SELECT NEXT (51), this button activates the song cancel or copy function.

53) UTILITY DISK Button  
If pressed together with SONG SELECT PREV (50) or SONG SELECT NEXT (51), this button activates the disk format or copy function.

54) DISK Button  
This button selects the Disk Style bank.

55) MUSIC STYLE Select Buttons  
These buttons are used to select one of the RA-95's 56 Music Styles. They can also select one of the 6 Factory MIDI Settings suitable for different MIDI Controllers.

56) DEMO Button  
This button activates the Demo Song Mode. When this button is pressed together with START/STOP, or with one of the last three MUSIC STYLE buttons, it activates the selected demo song.

57) GROUP Button  
This button is used to select Tone Group 'A' or Tone Group 'b'.

51) SONG SELECT NEXT-Taster  
Mit diesem Taster wird der jeweils nachfolgende Song auf einer Diskette ausgewählt.

52) UTILITY SONG-Taster  
Wenn dieser Taster zusammen mit dem SONG SELECT PREV (50)- oder SONG SELECT NEXT (51)-Taster gedrückt wird, wird die "Song Cancel"- bzw. die "Copy"-Funktion aktiviert.

53) UTILITY DISK-Taster  
Wenn dieser Taster zusammen mit dem SONG SELECT PREV (50)- oder SONG SELECT NEXT (51)-Taster gedrückt wird, wird die "Disk Format"- bzw. die "Copy"-Funktion aktiviert.

54) DISK-Taster  
Mit diesem Taster wird die Style-Bank der Music Style-Diskette ausgewählt.

55) MUSIC STYLE Select-Taster  
Mit diesen Tastern wird einer der 56 internen Music Styles bzw. eines der 6 voreingestellten MIDI-Sets des RA-95 ausgewählt.

56) DEMO-Taster  
Mit diesem Taster wird der Demo Song-Modus aktiviert. Wenn dieser Taster zusammen mit dem START/STOP-Taster oder mit einem der drei letzten MUSIC STYLE-Taster gedrückt wird, wird der ausgewählte Demo-Song gestartet.

57) GROUP-Taster  
Mit diesem Taster wird einer der Klanggruppen (Tone Group) 'A' oder 'b' ausgewählt.

51) Bouton SONG SELECT NEXT  
Ce bouton sélectionne le morceau suivant dans la séquence.

52) Bouton UTILITY SONG  
S'il est pressé avec SONG SELECT PREV (50) ou SONG SELECT NEXT (51), ce bouton active l'annulation ou la copie de morceau.

53) Bouton UTILITY DISK  
S'il est pressé avec SONG SELECT PREV (50) ou SONG SELECT NEXT (51), ce bouton active la copie ou le formatage de disquette.

54) Bouton DISK  
Ce bouton sélectionne la banque de styles sur disquette.

55) Boutons MUSIC STYLE  
Ces boutons servent à sélectionner un des 56 styles du RA-95.

Ils peuvent aussi servir à appeler un des 6 réglages MIDI d'usine correspondant à différents instruments MIDI de commande.

56) Bouton DEMO  
Ce bouton active le mode de démonstration. Quand ce bouton est pressé avec START/STOP, ou avec l'un des trois derniers boutons MUSIC STYLE, il active le morceau de démonstration sélectionné.

57) Bouton GROUP  
Ce bouton sert à sélectionner le groupe de Tones 'A' ou 'b'.

**58) PULSANTI DI SELEZIONE TIMBRO (TONE).**

Servono per selezionare uno dei timbri del gruppo A o b.

**59) PULSANTE DI SELEZIONE VARIAZIONI DI TIMBRO (VARIATION).**

Alcuni timbri hanno delle variazioni. Questo pulsante serve per scegliere una di queste variazioni. Le variazioni possono essere selezionate solamente sui timbri indicati con il simbolo ► nella tabella TIMBRI a pag. 203.

**60) MANOPOLA VOLUME.**

Serve per regolare il volume dello strumento e anche della cuffia (quando inserita).

**61) PULSANTE DI ATTIVAZIONE DELLA FUNZIONE DI RIVOLTO DEL CONTRABBASSO (ACC BASS REVOLVING).**

Premendolo, la spia relativa si accende e la funzione viene attivata.

La nota del contrabbasso dell'accompagnamento suonata dallo strumento non è più legata alla fondamentale dell'accordo suonato nella sezione ARRANGER, ma viene operata una trasformazione sulle note dalla linea melodica del contrabbasso, in relazione alla prima nota a sinistra dell'accordo realmente suonato (rivolto).

Esempio:

Suonando le note RE, MI, SOL, DO, la linea melodica di basso viene alterata tenendo conto di questo rivolto.

Praticamente si ottiene, pur suonando lo stesso accordo, una diversa linea di contrabbasso a seconda del rivolto suonato.

58

UPPER TONE (58)

59

VARIATION (59)

60

VOLUME (60)

61

(61)  
ACC BASS  
REVOLVING

54

**58) UPPER TONE Selection Buttons**

These buttons are used to select one of the Tones belonging to group 'A' or group 'B'.

**59) VARIATION Button**

Some Tones have Variations (sounds similar to the basic Tone), and this button allows you to access them. (See the Tones and Variation Chart on page 203).

**60) VOLUME Knob**

This knob controls the overall volume of the RA-95. It also controls headphone volume.

**61) ACC BASS/REVOLVING Button**

When this function is active (the LED is lit) the lowest note played on your MIDI controller will be the bass note. When this function is off, the root note of the chord played will be the bass note. Example: Playing the notes D, E, G & C, the bass pattern will sound according to this inversion. Even if the same chord is being played, different bass patterns will be obtained according to the inversion played.

**58) UPPER TONE- Taster**

Mit diesem Taster wird einer der Sounds der Klanggruppen 'A' oder 'b' angewählt.

**59) VARIATION-Taster**

Einige Tones besitzen Variations-Klänge, die mit diesem Taster abgerufen werden können. Siehe die Tabelle auf Seite 203.

**60) VOLUME-Regler**

Dieser Regler bestimmt die Gesamtlautstärke und die Kopfhörerlautstärke des RA-95.

**61) ACC BASS/REVOLVING-Taster**

Wenn diese Funktion aktiviert ist (die LED leuchtet), wird der unterste Ton des gespielten Akkordes als Bass-Note interpretiert. Wenn diese Funktion ausgeschaltet ist (die LED ist erloschen), wird immer der Grundton des gespielten Akkordes als Bass-Note interpretiert. Beispiel: wenn Sie die Noten E, G und C spielen, wird bei eingeschalteter Funktion das "E" als Basston dieses C-Dur-Akkordes gespielt. Bei ausgeschalteter Funktion wird das "C" als Basston dieses C-Dur-Akkordes gespielt.

**58) Boutons de sélection UPPER TONE**

Ces boutons servent à sélectionner un des Tones appartenant au groupe 'A' ou au groupe 'B'.

**59) Bouton VARIATION**

Certains Tones ont des Variations (sons similaires au Tone de base), et ce bouton vous en donne l'accès. (Voir le tableau des Tones et Variations en page 203).

**60) Molette VOLUME**

Cette molette pilote le volume général du RA-95. Elle commande aussi le volume aux écouteurs.

**61) Bouton ACC BASS/REVOLVING**

Quand cette fonction est active (la diode est allumée), la plus basse note jouée sur votre instrument MIDI de commande sera la note de basse. Quand cette fonction est off, c'est la tonique de l'accord joué qui est prise comme basse. Exemple : En jouant les notes ré, mi, sol & do, la ligne de basse suivra les renversements. Même si le même accord est joué plusieurs fois, différentes basses seront obtenues en fonction du renversement joué.

55

62) PULSANTE DI SCELTA DEL TIPO DI ARRANGIAMENTO (ARRANGER ADVANCED). Ogni ritmo include due tipi di Arrangiamento: Semplice e Complesso (ADVANCED). Premendolo, si seleziona uno dei due tipi di orchestrazioni possibili. La spia si accende quando viene selezionato l'Arrangiamento Complesso (ADVANCED).

63) PULSANTE DI VARIAZIONE DELLO STILE (STYLE VARIATION). Attiva e disattiva la variazione di ogni stile.

64) PULSANTE DI INSERIMENTO DI UNA BATTUTA DI INTERMEZZO (FILL IN TO VARIATION). Premendolo, esegue una battuta di intermezzo e porta alla variazione dello stile.

65) PULSANTE DI INSERIMENTO DI UNA BATTUTA DI INTERMEZZO (FILL IN TO ORIGINAL). Premendolo esegue una battuta di intermezzo e porta allo stile di base (Original).

66) PULSANTE DI INTRODUZIONE DI UNO STILE (INTRO). Premendolo, sia che lo stile stia suonando o no, esegue un'introduzione musicale che poi continua con lo stile.

67) PULSANTE DI START/STOP. Questo pulsante ha 2 funzioni:  
1) Avvia o interrompe l'esecuzione di uno stile.  
2) Se premuto contemporaneamente al pulsante DEMO (50), avvia o interrompe la riproduzione dei brani dimostrativi.

62

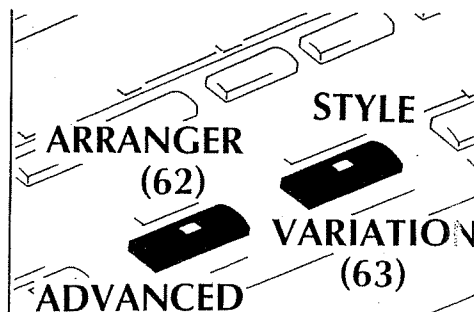

63

64

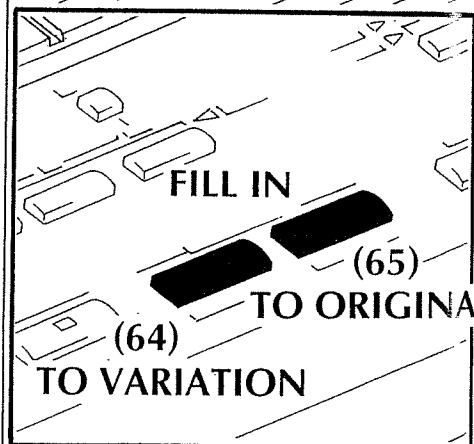

65

66

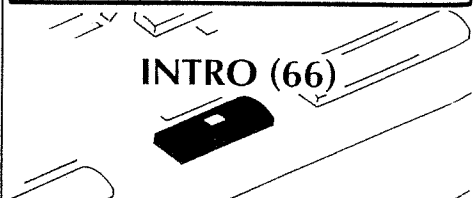

67

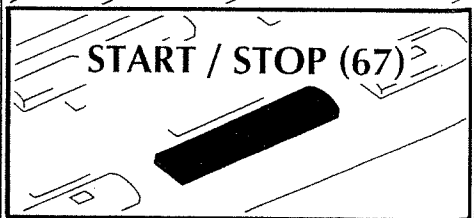

62) ARRANGER/ADVANCED Button

Every Music Style contains a basic (Original) pattern and an Advanced pattern. Pressing this button allows you to choose between these patterns; when the LED is lit, the Advanced pattern will be selected.

63) STYLE/VARIATION Button  
This button is used to select the Variation pattern of any Music Style.

64) FILL IN TO VARIATION Button

When this button is pressed while a Music Style is playing, a one-measure fill-in (rhythm break) will be inserted into the pattern. When this fill-in is complete, the Music Style will resume using its Variation pattern.

65) FILL IN TO ORIGINAL Button

When this button is pressed while a Music Style is playing, a one-measure fill-in (rhythm break) will be inserted into the pattern. When this fill-in is complete, the Music Style will resume using its Original pattern.

66) INTRO Button

When a Music Style is playing or stopped, pressing this button will start the Style, beginning with an appropriate Intro phrase.

67) START/STOP Button  
This button performs two different functions:

- 1) It can start and stop a Music Style.
- 2) When it is pressed along with the DEMO button (50), it can start and stop playback of the RA-95's demo songs.

62) ARRANGER/ADVANCED-Taster

Jeder Music Style besteht aus einem "Basic" (einfachen) Pattern und einem "Advanced" (erweiterten) Pattern. Mit diesem Taster kann zwischen "Basic" (die LED ist erloschen) und "Advanced" (die LED leuchtet) umgeschaltet werden.

63) STYLE/VARIATION-Taster  
Mit diesem Taster wird das Variations-Pattern eines Music Styles aktiviert.

64) FILL IN TO VARIATION-Taster

Wenn dieser Taster während der Wiedergabe eines Music Styles gedrückt wird, wird ein eintaktiges Zwischenspiel eingefügt. Nach Abschluß dieses "Fill-In" wird das Variations-Pattern des Music Styles gespielt.

65) FILL IN TO ORIGINAL-Taster

Wenn dieser Taster während der Wiedergabe eines Music Styles gedrückt wird, wird ein eintaktiges Zwischenspiel eingefügt. Nach Abschluß dieses "Fill-In" wird das Original-Pattern des Music Styles gespielt.

66) INTRO-Taster

Wenn dieser Taster entweder bei gestopptem oder laufendem Music Style gedrückt wird, startet der Music Style mit seiner Intro (Einleitungs)-Phrase.

67) START/STOP-Taster  
Dieser Taster besitzt zwei Funktionen:

- 1) Starten und Stoppen des angewählten Music Styles
- 2) Starten und Stoppen der Demo-Songs in Verbindung mit dem DEMO-Taster (50)

62) Bouton ARRANGER/ADVANCED

Chaque style musical contient un motif de base (Original) et un motif avancé (Advanced). Presser ce bouton vous permet de choisir entre ces motifs;

63) Bouton STYLE/VARIATION  
Ce bouton sert à sélectionner le motif de Variation de tout style musical.

64) Bouton FILL IN TO VARIATION

Quand ce bouton est pressé alors qu'un style musical est en cours de jeu, un break (mesure de transition) est inséré dans le jeu. Quand ce break est terminé, le style musical se poursuit avec le motif de variation.

65) Bouton FILL IN TO ORIGINAL

Quand ce bouton est pressé alors qu'un style musical est en cours de jeu, un break (mesure de transition) est inséré dans le jeu. Quand ce break est terminé, le style musical se poursuit avec le motif Original.

66) Bouton INTRO

Quand un style musical est en cours de jeu ou arrêté, presser ce bouton lance le style, avec tout d'abord une phrase d'Introduction appropriée.

67) Bouton START/STOP  
Ce bouton a deux fonctions différentes :

- 1) Il lance et arrête un style.
- 2) Pressé avec le bouton DEMO (50), il lance et arrête les morceaux de démonstration du RA-95.

68) PULSANTE DI FINALE DI UNO STILE (ENDING). Premendolo, sia che lo stile stia suonando o no, l'RA-95 esegue un finale (Ending).

69) PULSANTE RESET/TAP TEMPO. Questo pulsante ha 2 funzioni:  
1) Quando lo stile è in esecuzione premendolo si avrà un reset del tempo, uno stop ed un successivo start immediato.  
2) Quando lo stile non è in esecuzione, è possibile fissare il tempo premendo il pulsante (Es. 4/5 volte) secondo il tempo in cui si desidera eseguire lo stile (Tap Tempo).

70) SPIE LUMINOSE INDICATORI DI TEMPO. Visualizza l'evolversi delle misure dell'arrangiamento.

71) PULSANTI VELOCITA' DI ESECUZIONE DI UNO STILE (TEMPO). Servono a impostare la velocità di esecuzione dello stile selezionato. Se premuti contemporaneamente ripristinano la velocità standard dello stile selezionato.

68

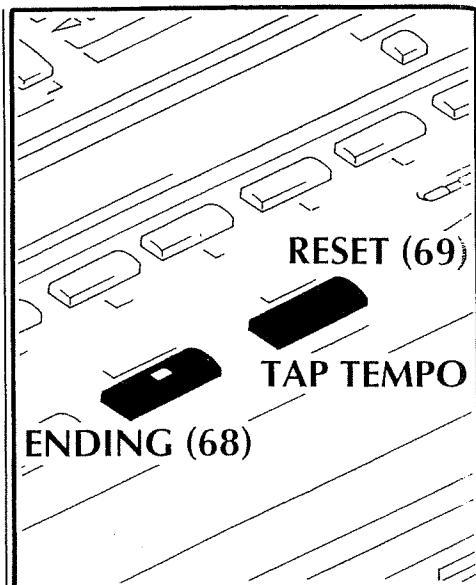

69

70

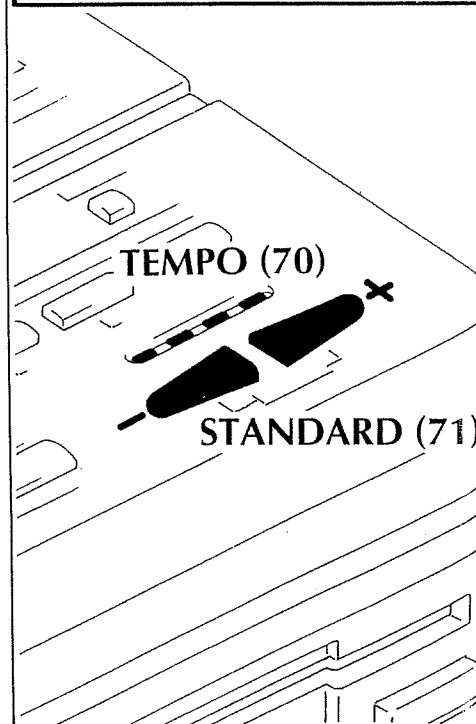

71

68) ENDING Button  
By pressing this button while a Music Style is playing or stopped, an Ending phrase will automatically conclude your performance.

69) RESET/TAP TEMPO Button  
This button has two functions:  
1) When a Music Style is playing, pressing this button allows you to reset the Style; it will stop and then start again.  
2) When a Music Style is stopped, the Style tempo can be set manually by tapping (4 or 5 times) the desired tempo on this button.

70) TEMPO LEDs  
These LEDs indicate the tempo of the selected Music Style as well as indicate which beat of the measure is currently being played.

71) TEMPO Buttons  
These buttons are used to set the playback tempo of the selected Music Style. The + button increases the tempo and the - button decreases it.

If the buttons are pressed simultaneously, the Style's standard (preset) tempo is instantly restored.

68) ENDING-Taster  
Wenn dieser Taster entweder bei gestopptem oder laufendem Music Style gedrückt wird, startet der Music Style mit seiner Ending (Abschluß)-Phrase und stoppt den Music Style nach Beendigung dieser Phrase.

69) RESET/TAP TEMPO-Taster  
Dieser Taster besitzt zwei Funktionen:  
1) Bei laufendem Music Style wird durch Drücken dieses Tasters der Music Style an den Anfang zurückgesetzt (d.h., kurz gestoppt und danach von Anfang an gestartet).  
2) Bei gestopptem Music Style kann das Music Style-Tempo manuell durch Antippen dieses Tasters (4 oder 5 mal) festgelegt werden.

70) TEMPO-LEDs  
Diese LEDs zeigen das aktuell eingestellte Tempo des Music Styles an.

71) TEMPO-Taster  
Mit diesen Tastern kann das Tempo des angewählten Music Styles eingestellt werden. Der "+"-Taster erhöht das Tempo, der "-"-Taster verringert das Tempo. Wenn beide Taster gleichzeitig gedrückt werden, wird das voreingestellte Standard-Tempo des angewählten Music Styles eingestellt.

68) Bouton ENDING  
En pressant ce bouton alors qu'un style musical est stoppé ou en cours de jeu, une phrase de fin (Ending) conclut automatiquement votre interprétation.

69) Bouton RESET/TAP TEMPO  
Ce bouton a deux fonctions:  
1) Quand un style est en cours de jeu, presser ce bouton permet de faire reprendre le style; il s'arrêtera et reprendra ensuite.  
2) Quand un style est arrêté, le tempo du style peut être fixé manuellement en tapant (4 ou 5 fois) au tempo désiré sur ce bouton.

70) Diodes TEMPO  
Ces diodes indiquent le tempo du style sélectionné et le temps actuellement joué dans la mesure.

71) Boutons TEMPO  
Ces boutons servent à régler le tempo de reproduction du style sélectionné. Le bouton + augmente le tempo et le bouton - le diminue. Si les boutons sont pressés simultanément, le tempo standard du style (preset) est instantanément restauré.

## Collegamenti con Dispositivi di Controllo

Per poter utilizzare l'arrangiatore Intelligente RA-95 è necessario disporre di un controllore MIDI in grado di inviare messaggi MIDI di note e Messaggi MIDI di controllo.

Per permettere all'RA-95 di interfacciarsi facilmente con diversi tipi di MIDI Controllers, sono fornite già nello strumento 6 impostazioni base dedicate ciascuna ad un diverso tipo di controllore MIDI.

All'accensione può essere imposta-  
to uno qualsiasi di questi 6 modi,  
che viene poi mantenuto anche  
dopo lo spegnimento  
dello strumento.

Ad ogni successiva accensione,  
quindi, verrà automaticamente  
selezionata l'ultima impostazione  
scelta.

L'impostazione che viene fornita  
al ricevimento dello strumento è  
quella relativa al collegamento  
con un Pianoforte Digitale  
o Sintetizzatore.

L'RA-95 può essere utilizzato  
in due modi differenti:

### 1) MODO ARRANGER

Mette a disposizione  
un arrangiatore ed una sezione  
Timbrica (UPPER) utilizzabile  
in tempo reale e controllabile  
da pannello per quanto riguarda  
i Timbri ed il Volume.

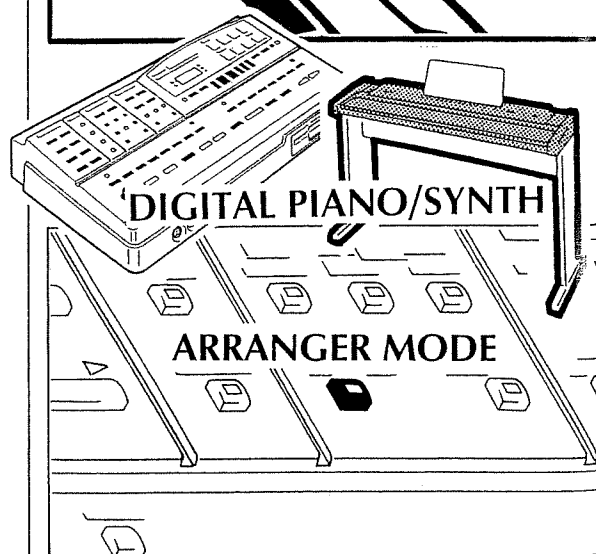
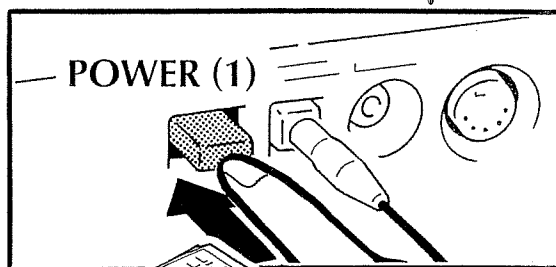
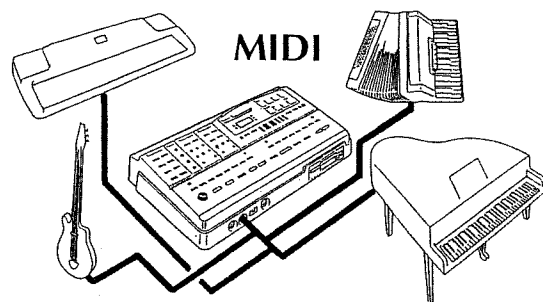
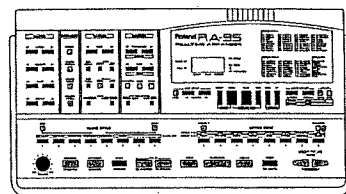

## CONNECTIONS WITH MIDI DEVICES

In order to use the RA-95, it is necessary to connect a MIDI controller capable of sending MIDI note and control messages.

Six FACTORY MIDI SETTINGS, each for a different type of MIDI controller, allow the RA-95 to interface with a variety of devices.

Any of these 6 settings can be selected during power up.

The last setting is automatically selected again when powering up the unit. The RA-95 is originally set for Digital Piano/Synth.

The RA-95 can be used in two different ways:

1) ARRANGER MODE: the Arranger and Upper section can be used in real time and controlled from the panel (Tones and volume).

## ANSCHLUSS AN ANDERE MIDI-INSTRUMENTE

Um den RA-95 komplett via MIDI steuern zu können, sollten Sie ein MIDI-Instrument verwenden, welches Notendaten und Control Change-Daten übertragen kann.

Der RA-95 besitzt sechs sog. FACTORY MIDI-Einstellungen, welche Anpassungen für verschiedene MIDI-Steuerinstrumente beinhalten.

Sie können eines dieser sechs MIDI-Sets bei Einschalten des RA-95 aktivieren.

Die zuletzt ausgewählte Einstellung wird automatisch angewählt, wenn der RA-95 wieder eingeschaltet wird. Die Voreinstellung ist das MIDI-Set für "Digital Piano/Synth".

Der RA-95 kann in einer von zwei möglichen Betriebsarten verwendet werden:

1) ARRANGER-MODUS: die Arranger und Upper-Sektionen können von einem MIDI-Steuerinstrument getrennt gespielt werden (incl. Klangauswahl und Lautstärke-Steuerung).

## CONNEXIONS D'APPAREILS MIDI

Pour utiliser le RA-95, il est nécessaire de connecter un instrument de commande MIDI capable d'envoyer des messages de notes et de commandes MIDI.

Six réglages MIDI d'usine (FACTORY), chacun pour un type d'instrument MIDI différent, permettent au RA-95 de s'interfacer avec divers instruments.

N'importe lequel de ces 6 réglages peut être sélectionné à la mise sous tension.

Le dernier réglage est automatiquement rappelé à la mise sous tension. Le RA-95 est originellement réglé pour piano numérique/synthétiseur.

Le RA-95 peut servir de deux façons différentes:

1) MODE ARRANGER : l'arrangeur et la section Upper peuvent être utilisés en temps réel et pilotés depuis la façade (Tones et volume).

## 2) MODO SONG

Permette la riproduzione di "song" in formato MIDI FILE (0 oppure 1) usando il Disk Drive da 3,5" incorporato e contemporaneamente mette a disposizione tutte le 16 parti della generazione, compresa una sezione UPPER, utilizzabile in tempo reale e controllabile da pannello per quanto riguarda i Timbri ed il Volume. Ogni impostazione MIDI prevede un funzionamento differente nel MODO SONG e nel MODO ARRANGER.

Le pagine seguenti, indicano il funzionamento dell'RA-95 sia in modo Arranger che in modo Song per ogni impostazione predefinita dalla fabbrica.

## Come selezionare una impostazione Base

Premere uno dei 6 pulsanti di selezione MUSIC STYLE (55) e tenendolo premuto accendere lo strumento.

L'RA-95 carica automaticamente il settaggio relativo al pulsante premuto.

- 1) ACOUSTIC PIANO
- 2) DIGITAL PIANO & SYNTH
- 3) MASTER KEYBOARD
- 4) ACCORDION 1
- 5) ACCORDION 2
- 6) MIDI GUITAR

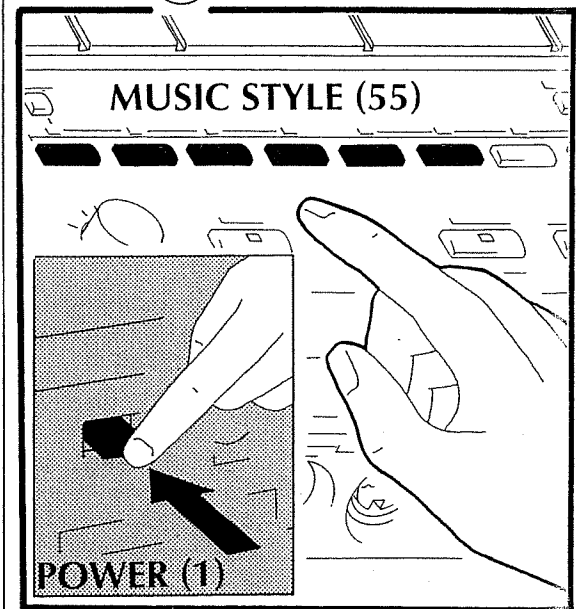
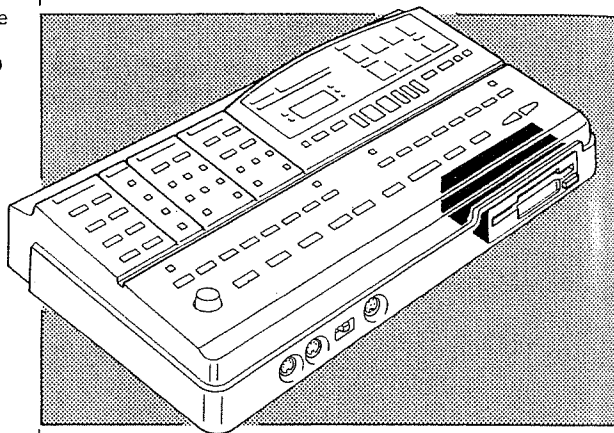
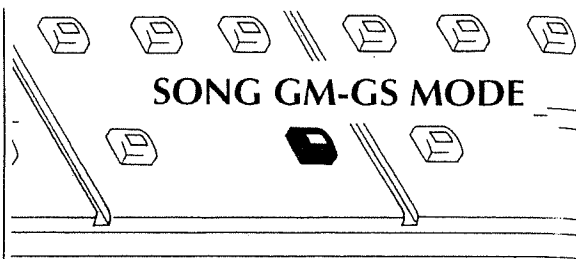

2) SONG MODE: song playback is achieved by playing Standard MIDI Files (SMFs stored on floppy disk) on the unit's internal floppy drive.

The song's 16 parts (max.), together with the Upper section played in real time and controlled by the panel (Tones and volume) are available. Each MIDI setting works differently in Song or Arranger Mode.

The following pages describe the RA-95's settings for both the Arranger and Song Mode.

## HOW TO SELECT A FACTORY MIDI SETTING

Press and hold one of the 6 MUSIC STYLE buttons (55) while powering up the unit.

The RA-95 will automatically load the corresponding setting.

- 1) ACOUSTIC PIANO
- 2) DIGITAL PIANO & SYNTH
- 3) MASTER KEYBOARD
- 4) ACCORDION 1
- 5) ACCORDION 2
- 6) MIDI GUITAR

2) SONG-MODUS: über das Diskettenlaufwerk des RA-95 können Songdaten im Standard MIDI File (SMF)-Format abgespielt werden. Die max. 16 Parts des Songs sowie der Klang der Upper-Sektion stehen dafür zur Verfügung (incl. Klangauswahl und Lautstärke-Steuerung).

Die MIDI-Set-Einstellungen arbeiten im Arranger- und Song-Modus unterschiedlich.

Auf den folgenden Seiten werden die Einstellungen des RA-95 im Arranger- und Song-Modus näher beschrieben.

## ANWAHL DER MIDI-EINSTELLUNGEN

Halten Sie einen der sechs MUSIC STYLE-Taster (55) gedrückt, und schalten Sie den RA-95 ein.

Der RA-95 lädt automatisch die entsprechend angewählte MIDI-Einstellung.

- 1) ACOUSTIC PIANO
- 2) DIGITAL PIANO & SYNTH
- 3) MASTER KEYBOARD
- 4) ACCORDION 1
- 5) ACCORDION 2
- 6) MIDI GUITAR

2) MODE SONG : la reproduction de morceaux est obtenue par la lecture de séquences Standard MIDI Files (SMF stockées sur disquette) dans le lecteur de disquette. Les 16 parties du morceau (max.), avec la section Upper jouée en temps réel et pilotée depuis la façade (Tones et volume) sont disponibles. Chaque réglage MIDI agit différemment en mode Song ou Arranger.

Les pages suivantes décrivent les réglages du RA-95 pour à la fois le mode Arranger et le mode Song.

## CHOIX D'UN REGLAGE MIDI D'USINE

Pressez et tenez un des 6 boutons MUSIC STYLE (55) durant la mise sous tension de l'unité.

Le RA-95 chargera automatiquement le réglage correspondant.

- 1) PIANO ACOUSTIQUE
- 2) PIANO NUMERIQUE & SYNTHÉ
- 3) CLAVIER MAITRE
- 4) ACCORDEON 1
- 5) ACCORDEON 2
- 6) GUITARE MIDI



## 1) Acoustic piano

Questa impostazione serve per l'utilizzo dell'RA-95 con l'interfaccia Roland Acoustic Keyboard Pickup (KP-24) che si collega tramite la presa RRC (10) dell'RA-95

Utilizzando questo modo è possibile controllare gli arrangiamenti dell'RA-95 usando le prime due ottave del Vostro pianoforte acustico, usando l'apposita interfaccia Roland Acoustic Keyboard Pickup (KP-24) (FIG. A).

L'interruttore MIDI 2 / RRC (9) deve essere posizionato su RRC in modo di abilitare la ricezione della presa RRC (10) invece della presa MIDI 2 IN (8) (FIG. B/C).

Tutte le note ricevute sulla presa RRC (10) verranno utilizzate per il controllo dell'arrangiamento (FIG. D).

Quando invece si commuta lo strumento in modo SONG (27), la presa MIDI 1 IN (5) permette sempre di ricevere note su tutti i canali MIDI (FIG. E).

È quindi possibile in questo caso suonare una qualsiasi delle 16 parti disponibili, utilizzando un Controller MIDI collegato alla presa MIDI 1 IN (5) (FIG. F).

Sempre in modo SONG (27) le variazioni di pannello relative alla sezione UPPER (PG, Volume) vengono inviate sul canale MIDI 1 o 4 specificato dal parametro GM MELODY ASSIGN.

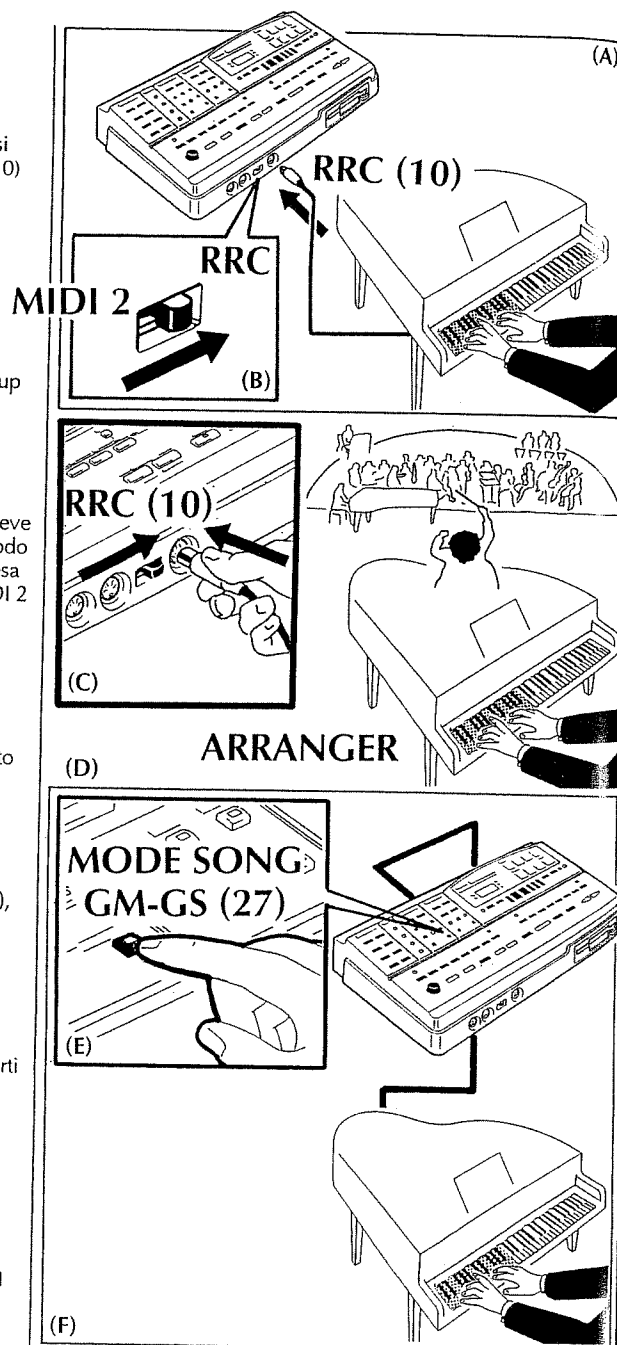

## 1) ACOUSTIC PIANO

This setting allows the RA-95 to be used with Roland's KP-24 Acoustic Keyboard Pickup. Connect the pickup through the RRC socket (10) (FIG. A).

By doing so, you can control the RA-95's arrangements with the bottom two octaves of your acoustic piano!

The MIDI/RRC switch (9) must be set to the RRC position (FIG. B/C).

All the notes received via the RRC socket (10) will be used to control the RA-95's arrangements (FIG. D).

When the RA-95 is in the Song Mode (27), the MIDI 1 IN socket (5) receives notes on all MIDI channels (FIG. E). In this case, it is possible to play any of the 16 parts using a MIDI controller connected to MIDI 1 IN (FIG. F).

In Song Mode (27), changes relative to the Upper section (Tone + Volume) are sent on MIDI channel 1 or 4 as specified in GM MELODY ASSIGN.

## 1) ACOUSTIC PIANO

Bei dieser Einstellung kann der RA-95 mit Hilfe des Roland KP-24 Acoustic Keyboard Pickup von einem akustischen Piano bzw. Flügel gespielt werden.

Der KP-24 wird an die RRC - Buchse (10) des RA-95 angeschlossen (FIG. A).

Die Steuerung des Arrangers erfolgt über die beiden untersten Oktaven der Piano/ Flügel-Klaviatur.

Der MIDI/RRC-Schalter (9) muß auf die Position "RRC" gesetzt sein (FIG. B/C).

Alle gespielten Noten, die über die RRC-Buchse (10) vom RA-95 empfangen werden, steuern die Akkordfolge des Arrangers (FIG. D).

Wenn sich der RA-95 im Song-Modus (27) befindet, erkennt die MIDI 1 IN -Buchse (5) Notendaten auf allen MIDI-Kanälen (FIG. E). Über ein MIDI-Steuerinstrument kann ein beliebiger der 16 Parts über die MIDI 1 IN -Buchse gespielt werden (FIG. F).

Im Song-Modus (27) werden die Veränderungen für die Upper-Sektion (Klangauswahl und Lautstärke) über MIDI-Kanal "1" oder "4" (wie unter GM MELODY ASSIGN eingestellt) übertragen.

## 1) PIANO ACOUSTIQUE

Ce réglage permet au RA-95 d'être utilisé avec le capteur pour piano acoustique Roland KP-24.

Connectez le capteur à la prise RRC (10) (FIG. A).

Ainsi, vous pouvez piloter les arrangements du RA-95 avec les deux octaves basses de votre piano acoustique !

Le commutateur MIDI/RRC (9) doit être réglé en position RRC (FIG. B/C).

Toutes les notes reçues en prise RRC (10) serviront à piloter les arrangements du RA-95 (FIG. D).

Quand le RA-95 est en mode Song (27), la prise MIDI 1 IN (5) reçoit les notes sur tous les canaux MIDI (FIG. E). Dans ce cas, il est possible de faire jouer n'importe laquelle des 16 parties depuis un instrument de commande MIDI connecté en MIDI 1 IN (FIG. F).

En mode Song (27), les changements concernant la section Upper (Tone + Volume) sont envoyés sur le canal MIDI 1 ou 4 tel que spécifié dans GM MELODY ASSIGN.

## 2) Digital Piano and Synth

Questa impostazione serve per l'utilizzo dell'RA-95 con pianoforti digitali MIDI o Synth che trasmettono su un unico canale MIDI.

L'interruttore MIDI 2 / RRC (9) deve essere posizionato sulla posizione MIDI 2, in modo da abilitare la ricezione della presa MIDI 2 IN (8) invece della presa RRC (10) (FIG. A).

All'accensione dell'RA-95 viene inviato sul MIDI OUT (5) un messaggio di Local Off su tutti i 16 canali MIDI. Ciò pone il MIDI Controller collegato all'RA-95 nella situazione di Local Off (FIG. B).

Tutte le note ed i messaggi ricevuti invece su qualsiasi canale MIDI e al di sopra dei limiti, vengono utilizzati per controllare la sezione UPPER. Questi stessi messaggi vengono ritrasmessi sul MIDI OUT (5), nei rispettivi Canali MIDI di provenienza, per poter eventualmente suonare anche la generazione del Digital Piano o Synth collegato come Controller (solo se la funzione SOLO ZONE è in Off, spia spenta).

Tutte le note ricevute sulla presa MIDI 2 IN (8) su qualsiasi canale MIDI e al di sotto del limite impostato, vengono utilizzate per il controllo dell'arrangiamento e ritrasmesse sul MIDI OUT (5) nei rispettivi Canali MIDI di provenienza (solo se la funzione CHORD ZONE è in Off, spia spenta).

Le note che invece vengono ricevute sulla presa MIDI 1 IN (5) verranno integralmente inviate alla generazione interna sui relativi canali MIDI.

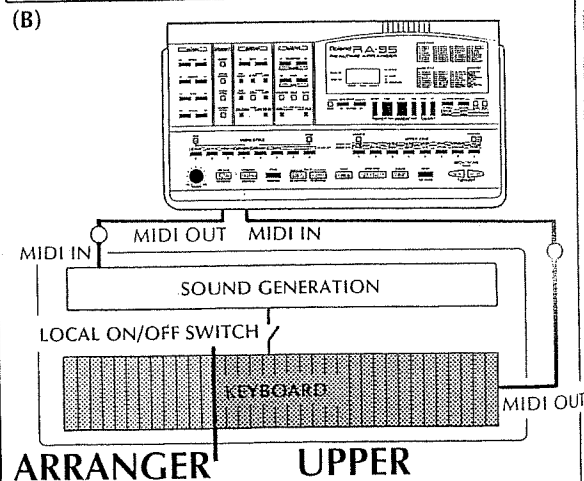
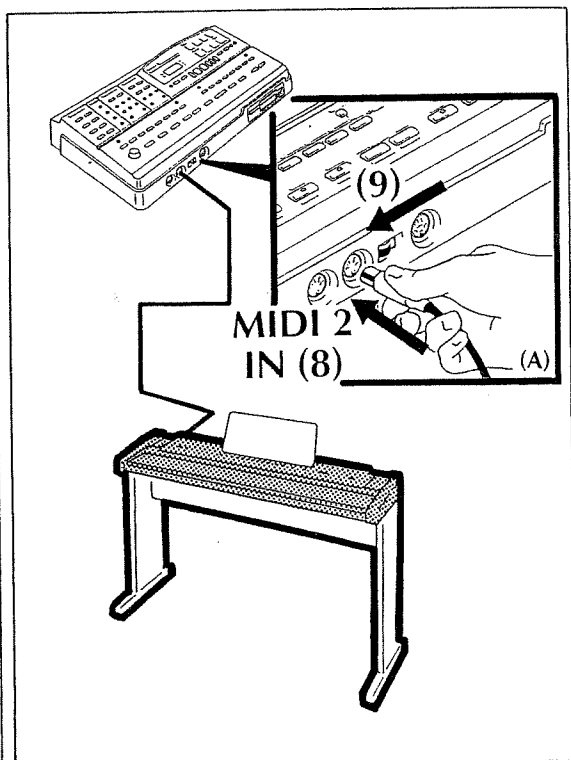

## 2) DIGITAL PIANO AND SYNTH

This setting allows you to connect a digital piano or synth to the RA-95.

The MIDI 2 / RRC switch (9) must be set to the MIDI 2 position (FIG. A).

During power up, the RA-95 sends a 'Local Off' message from its MIDI OUT (5) to all 16 MIDI channels. This message connects the external MIDI controller to the RA-95 in the 'Local Off' mode (FIG. B).

All the notes and messages received on any MIDI channel are used to control the Upper section of the RA-95. The same messages are sent from MIDI OUT 1 (5) to trigger the tone generator of the connected digital piano or synth (only if SOLO ZONE is in Off).

All the notes received by MIDI 2 IN (8) on any MIDI channel are used to control the arrangement and are sent back to their original MIDI channel via MIDI OUT (only if the CHORD ZONE function is in Off).

The notes received from MIDI 1 IN (5) will be sent to the internal tone generators.

## 2) DIGITAL PIANO AND SYNTH

Bei dieser Einstellung kann der RA-95 über ein Digital Piano oder Synthesizer gespielt werden.

Der MIDI 2 / RRC-Schalter (9) muß auf die MIDI 2-Position eingestellt sein (FIG. A).

Sofort nach dem Einschalten sendet der RA-95 eine MIDI 'Local Off'-Meldung über seine MIDI OUT-Buchse (5) auf allen 16 MIDI-Kanälen und schaltet damit das MIDI-Steuerkeyboard auf "Local Off", wenn dieses diese Meldung erkennen kann (FIG. B).

Die Noten und weitere Meldungen, die auf einem beliebigen MIDI-Kanal empfangen werden, steuern den Klang der Upper-Sektion des RA-95. Die gleichen Meldungen werden über MIDI OUT 1 (5) gesendet, um die Tonerzeugung des angeschlossenen Digital Pianos oder Synthesizers spielen zu können (ist nur möglich, wenn SOLO ZONE auf "OFF" geschaltet ist).

Alle über MIDI 2 IN (8) empfangene Notendaten auf einem beliebigen MIDI-Kanal steuern den Arranger und werden auf dem gleichen MIDI-Kanal über MIDI OUT übertragen (ist nur möglich, wenn CHORD ZONE auf "OFF" geschaltet ist).

Die über MIDI 1 IN (5) empfangenen Noten werden an die interne Tonerzeugung des RA-95 geleitet.

## 2) PIANO NUMERIQUE ET SYNTHE

Ce réglage vous permet de connecter un piano numérique ou un synthétiseur au RA-95.

Le commutateur MIDI 2 / RRC (9) doit être réglé en position MIDI 2 (FIG. A).

A la mise sous tension, le RA-95 envoie un message 'Local Off' par sa MIDI OUT (5) aux 16 canaux MIDI. Ce message relie l'instrument de commande MIDI au RA-95 en mode 'Local Off' (FIG. B).

Toutes les notes et tous les messages reçus sur n'importe quel canal MIDI servent à piloter la section Upper du RA-95. Les mêmes messages sont envoyés par la MIDI OUT 1 (5) pour déclencher le générateur de sons du piano ou du synthétiseur connecté (seulement si SOLO ZONE est sur Off).

Toutes les notes reçues en MIDI 2 IN (8) sont utilisées quel que soit leur canal MIDI pour piloter l'arrangement et sont renvoyées sur leur canal MIDI d'origine par la MIDI OUT (seulement si CHORD ZONE est sur Off).

Les notes reçues en MIDI 1 IN (5) seront envoyées au générateur de sons interne.

Quando invece si commuta lo strumento in modo SONG GM-GS (27) (FIG. A), la presa MIDI 1 IN (5) permette sempre di ricevere note su tutti i canali MIDI (FIG. B).

Tutti i messaggi MIDI ricevuti sulla prese MIDI 2 IN (8), qualsiasi sia il canale di provenienza, vengono indirizzati al controllo della sezione UPPER.

In SONG MODE le variazioni di pannello relative alla sezione UPPER (PG, Volume) vengono inviate sul canale MIDI 1 o 4 specificato dal parametro GM MELODY ASSIGN (FIG. C).

### 3) Master Keyboard

Questa impostazione serve per l'utilizzo dell'RA-95 con MASTER KEYBOARDS che trasmettono su più canali MIDI (Tipo Roland A-30, AX-1 ecc..) (FIG. D).

L'interruttore MIDI 2 / RRC (9) deve essere impostato sulla posizione MIDI 2 in modo da abilitare la ricezione della presa MIDI 2 IN (8) invece della presa RRC (10) (FIG. E).

Tutte le note ricevute sulla presa MIDI 2 IN (8) sul canale MIDI 1, vengono utilizzate per il controllo dell'arrangiamento (FIG. F). Altri eventuali messaggi ricevuti sul canale MIDI 1 non vengono tenuti in considerazione.

Tutte le note ed i messaggi ricevute sui canali MIDI da 2 a 16 vengono invece utilizzati per controllare la sezione UPPER (FIG. F).

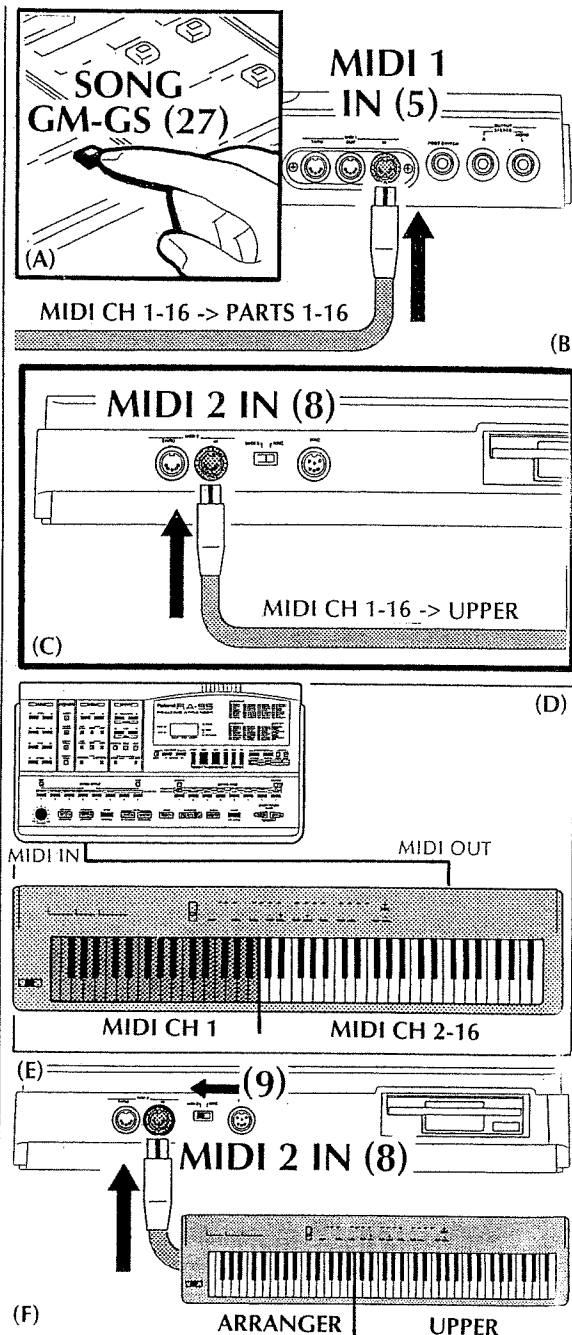

When the unit is in SONG GM/GS (27) (FIG. A), the MIDI 1 IN socket (5) responds to notes from every MIDI channel (FIG. B).

All the MIDI messages received by MIDI 2 IN (8), regardless of the channel, will be sent to the Upper section. In Song Mode, changes relative to the Upper section (Tone + Volume) are sent to MIDI channel 1 or 4 as specified in the GM MELODY ASSIGN parameter (FIG. C).

### 3) MASTER KEYBOARD

This setting is used to connect a master keyboard (capable of sending messages to different MIDI channels; A-30, AX-1 etc.) to the RA-95 (FIG. D).

The MIDI/RRC switch (9) must be set to the MIDI 2 position (FIG. E). All notes received by MIDI 2 IN (8) on channel 1 are used to control the arrangement (FIG. F). Other messages received on channel 1 are not used.

All the notes and messages received on MIDI channels 2-16 are used to control the Upper section (FIG. F).

Im SONG GM/GS-Modus (27) (FIG. A) empfängt der RA-95 über die MIDI 1 IN-Buchse (5) Notendaten auf einem beliebigen MIDI-Kanal (FIG. B).

Alle über MIDI 2 IN (8) empfangenen Notenmeldungen eines beliebigen MIDI-Kanals werden zur Upper-Sektion geleitet. Im Song-Modus werden Klangwechsel und Lautstärke-Veränderungen für die Upper-Sektion auf dem MIDI-Kanal "1" oder "4" gesendet (abhängig von der Einstellung des GM MELODY ASSIGN-Parameters) (FIG. C).

### 3) MASTER KEYBOARD

Bei dieser Einstellung kann der RA-95 über ein Masterkeyboard gesteuert werden, welches Daten auf mehr als einem MIDI-Kanal gleichzeitig senden kann (z.B. Roland A-30, AX-1 - FIG. D).

Der MIDI/RRC-Schalter (9) muß auf "MIDI 2" eingestellt sein (FIG. E). Alle über MIDI 2 IN (8) empfangenen Notendaten auf MIDI-Kanal "1" steuern den Arranger (FIG. F).

Andere MIDI-Meldungen auf Kanal "1" werden nicht verwendet.

Alle Noten und weitere Meldungen der MIDI-Kanäle "2"-16 steuern den Klang der Upper-Sektion (FIG. F).

Quand l'unité est en mode SONG GM/GS (27) (FIG. A), la prise MIDI 1 IN (5) répond aux notes de tout canal MIDI (FIG. B).

Tous les messages MIDI reçus en MIDI 2 IN (8), quel que soit leur canal, sont envoyés à la section Upper. En mode Song, les changements relatifs à la section Upper (Tone + Volume) sont envoyés sur le canal MIDI 1 ou 4 comme spécifié par le paramètre GM MELODY ASSIGN (FIG. C).

### 3) CLAVIER MAITRE (MASTER KBD)

Ce réglage sert à connecter un clavier maître (capable d'envoyer des messages sur différents canaux MIDI; A-30, AX-1 etc.) to the RA-95 (FIG. D).

Le commutateur MIDI/RRC (9) doit être placé en position MIDI 2 (FIG. E). Toutes les notes reçues en MIDI 2 IN (8) sur le canal 1 servent à piloter l'arrangement (FIG. F). Les autres messages reçus sur le canal 1 ne servent pas.

Tous les messages et notes reçus sur les canaux MIDI 2-16 servent à piloter la section Upper (FIG. F).

I SYS EX relativi alla parte 1 non vengono tenuti in considerazione. I SYS EX delle parti da 2 a 16 vengono invece ricevuti ed inviati alle parti corrispondenti.

Le note che invece vengono ricevute sulla presa MIDI 1 IN (5) verranno integralmente inviate alla generazione interna dell'RA-95 sui relativi canali MIDI (FIG. A).

Quando invece si commuta lo strumento in modo SONG (27), la presa MIDI 1 IN (5) permette sempre di ricevere note su tutti i canali MIDI (FIG. B).

## SONG GM-GS MODE

Tutti i messaggi MIDI ricevuti sulla presa MIDI 2 IN (8), vengono indirizzati alla parte relativa. I messaggi ricevuti sui canali MIDI 1 o 4 (a seconda del parametro GM MELODY ASSIGN) vengono indirizzati alla sezione UPPER (FIG. C).

In SONG MODE le variazioni di pannello relative alla sezione UPPER (PG, Volume) vengono inviate sul canale MIDI 1 o 4 specificato dal parametro GM MELODY ASSIGN.

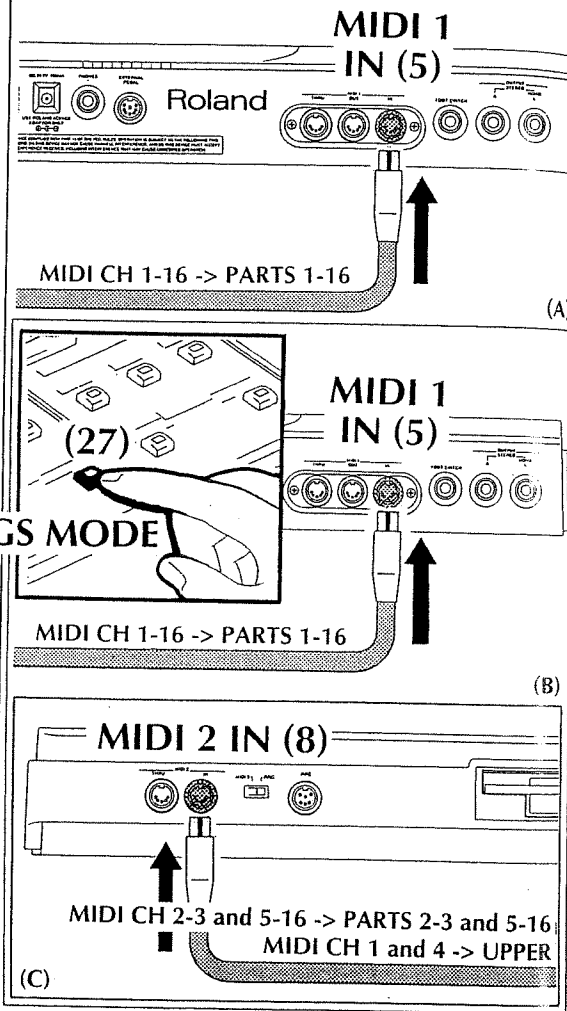

SYS EX messages for part 1 are not used. SYS EX messages for parts 2-16 are received and sent to their corresponding parts.

The notes received by MIDI 1 IN (5) are transmitted to the RA-95's internal tone generators on the corresponding MIDI channels (FIG. A)

When the unit is in Song Mode (27) MIDI 1 IN (5) receives notes on any MIDI channel (FIG. B).

All MIDI messages received by MIDI 2 IN (8) are sent to the corresponding part. The messages received on channel 1 or 4 (according to the GM MELODY ASSIGN parameter) are sent to the Upper section (FIG. C).

In the Song Mode, the changes relative to the Upper section (Tone + Volume) are sent to MIDI channel 1 or 4 as specified in the GM MELODY ASSIGN parameter.

SYS EX-Meldungen für den Part "1" werden nicht verwendet. SYS EX-Meldungen für die Parts "2"-"16" werden empfangen und an den entsprechenden Part geleitet.

Die über MIDI 1 IN (5) empfangenen Notendaten werden auf den entsprechenden MIDI-Kanälen zur internen Tonerzeugung des RA-95 geleitet (FIG. A)

Im Song-Modus (27) empfängt der RA-95 über die MIDI 1 IN-Buchse (5) Notendaten eines beliebigen MIDI-Kanals (FIG. B).

Alle über MIDI 2 IN (8) empfangenen MIDI-Meldungen werden an den entsprechenden Part gesendet.

Die über den MIDI-Kanal "1" oder "4" empfangenen Daten werden an den Klang der Upper-Sektion gesendet (abhängig von der Einstellung des GM MELODY ASSIGN-Parameters) (FIG. C).

Im Song-Modus werden die Änderungen des Klangs und der Lautstärkewerte für die Upper-Sektion auf Kanal "1" oder "4" gesendet (abhängig von der Einstellung des GM MELODY ASSIGN-Parameters).

Les messages exclusifs pour la partie 1 ne sont pas utilisés. Les messages exclusifs pour les parties 2-16 sont reçus et envoyés à leurs parties respectives.

Les notes reçues en MIDI 1 IN (5) sont transmises au générateur de sons interne du RA-95 sur les canaux MIDI correspondants (FIG. A)

Quand l'unité est en mode Song (27) MIDI 1 IN (5) reçoit les notes sur tous les canaux (FIG. B).

Tous les messages MIDI reçus en MIDI 2 IN (8) sont envoyés à la partie correspondante. Les messages reçus sur le canal 1 ou 4 (selon le paramètre GM MELODY ASSIGN) sont envoyés à la section Upper (FIG. C).

En mode Song, les changements relatifs à la section Upper (Tone + Volume) sont envoyés sur le canal MIDI 1 ou 4 comme spécifié par le paramètre GM MELODY ASSIGN.

#### 4) Accordion 1

Questa impostazione serve per l'utilizzo dell'RA-95 con FISARMONICHE MIDI che trasmettono su più canali MIDI.

L'interruttore MIDI 2 / RRC (9) deve essere posizionato in modo MIDI 2 in modo da abilitare la ricezione della presa MIDI 2 IN (8) invece della presa RRC (10) (FIG. A).

Tutte le note ricevute sulla presa MIDI 2 IN (8) sul canale MIDI 2, vengono utilizzate per il controllo dell'arrangiamento.

Altri eventuali messaggi ricevuti sul canale MIDI 2 non vengono tenuti in considerazione.

Tutte le note ed i messaggi ricevuti invece sui canali MIDI 1 vengono utilizzate per controllare la sezione UPPER (FIG. B).

I SYS EX non vengono tenuti in considerazione.

Le note che invece vengono ricevute sulla presa MIDI 1 IN (5) verranno integralmente inviate alla generazione interna dell'RA-95 sui relativi canali MIDI (FIG. C).

Quando invece si commuta lo strumento in modo SONG (27), la presa MIDI 1 IN (5) permette sempre di ricevere note su tutti i canali MIDI (FIG. D).

Tutti i messaggi MIDI ricevuti sulla presa MIDI 2 IN (8), ricevuti sui Canali MIDI 1 vengono indirizzati al controllo della sezione UPPER (FIG. E).

In SONG MODE le variazioni di pannello relative alla sezione UPPER (PG, Volume) vengono inviate sul canale MIDI 1 o 4 specificato dal parametro GM MELODY ASSIGN.

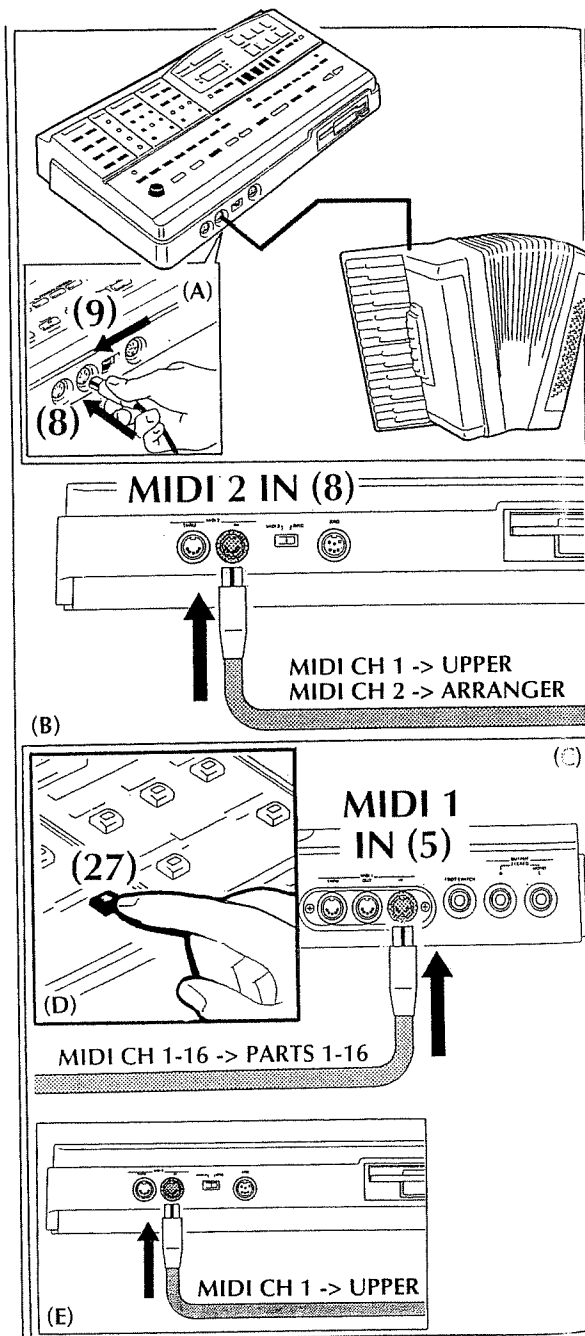

#### 4) ACCORDION 1

This setting allows you to connect a MIDI accordion (capable of transmitting on different MIDI channels) to the RA-95.

The MIDI 2/RRR switch (9) must be in the MIDI 2 position (8) (FIG. A).

All notes received by MIDI 2 IN (8) on channel 2 are used to control the arrangement.

Other messages received on channel 2 are not used.

All notes and messages received on channel 1 are used to control the Upper section (FIG. B).

SYS EX messages are not used.

The notes received by MIDI 1 IN (5) will be sent to the RA-95's internal tone generators on the corresponding MIDI channels (FIG. C).

When the unit is in Song Mode (27), MIDI 1 IN (5) receives note messages on every MIDI channel (FIG. D).

All the MIDI messages received by MIDI 2 IN (8) on channel 1 are used to control the Upper section (FIG. E).

In the Song Mode, the changes relative to the Upper section (Tone + Volume) are sent to MIDI channel 1 or 4 as specified in the GM MELODY ASSIGN parameter.

#### 4) ACCORDION 1

Bei dieser Einstellung kann der RA-95 über ein MIDI-Akkordeon gespielt werden, welches über mehrere MIDI-Kanäle sendet.

Der MIDI 2/RRR-Schalter (9) muß auf die MIDI 2-Position (8) gesetzt sein (FIG. A).

Alle über MIDI 2 IN (8) empfangenen Notendaten des MIDI-Kanals "2" steuern den Arranger.

Andere MIDI-Meldungen auf Kanal "2" werden nicht verwendet.

Alle Noten und weitere Meldungen des MIDI-Kanals "1" steuern den Klang der Upper-Sektion (FIG. B).

SYS EX-Meldungen werden nicht verwendet.

Die über MIDI 1 IN (5) empfangenen Notendaten werden auf den entsprechenden MIDI-Kanälen zur internen Tonerzeugung des RA-95 geleitet (FIG. C).

Im Song-Modus (27) empfängt der RA-95 über die MIDI 1 IN-Buchse (5) Notendaten eines beliebigen MIDI-Kanals (FIG. D).

Alle über MIDI 2 IN (8) empfangenen MIDI-Meldungen des MIDI-Kanals "1" werden an die Upper-Sektion geleitet (FIG. E).

Im Song-Modus (27) werden über MIDI 1 IN (5) Notenmeldungen auf einem beliebigen MIDI-Kanal empfangen (FIG. D).

Alle über MIDI 2 IN (8) empfangenen MIDI-Meldungen auf Kanal "1" on channel 1 steuern den Klang der Upper-Sektion (FIG. E).

Im Song-Modus werden die Änderungen des Klangs und der Lautstärkewerte für die Upper-Sektion auf Kanal "1" oder "4" gesendet (abhängig von der Einstellung des GM MELODY ASSIGN-Parameters).

#### 4) ACCORDEON 1

Ce réglage vous permet de connecter un accordéon MIDI (capable de transmettre sur différents canaux MIDI) au RA-95.

Le commutateur MIDI 2/RRR (9) doit être en position MIDI 2 (8) (FIG. A).

Toutes les notes reçues en MIDI 2 IN (8) sur le canal 2 servent à piloter l'arrangement.

Les autres messages reçus sur le canal 2 ne sont pas utilisés.

Tous les messages et notes reçus sur le canal 1 servent à piloter la section Upper (FIG. B).

Les messages exclusifs ne sont pas utilisés.

Les notes reçues en MIDI 1 IN (5) seront envoyées au générateur de sons interne du RA-95 sur les canaux MIDI correspondants (FIG. C).

Quand l'unité est en mode Song (27), MIDI 1 IN (5) reçoit les messages de note sur tous les canaux (FIG. D).

Tous les messages MIDI reçus en MIDI 2 IN (8) sur le canal 1 servent à piloter la section Upper (FIG. E).

En mode Song, les changements relatifs à la section Upper (Tone + Volume) sont envoyés sur le canal MIDI 1 ou 4 comme spécifié par le paramètre GM MELODY ASSIGN.

## 5) Accordion 2

Questa impostazione serve per l'utilizzo dell'RA-95 con FISARMONICHE MIDI che trasmettono su più canali MIDI.

L'interruttore MIDI 2 / RRC (9) deve essere posizionato in modo MIDI 2 in modo da abilitare la ricezione della presa MIDI 2 IN (8) invece della presa RRC (10) (FIG. A).

Tutte le note ricevute sulla presa MIDI 2 IN (8) sul canale MIDI 2 e sul canale MIDI 3, vengono utilizzate per il controllo dell'arrangiamento (FIG. B).

Altri eventuali messaggi ricevuti sul canale MIDI 2 e MIDI 3 non vengono tenuti in considerazione.

Tutte le note ed i messaggi ricevuti invece sui canali MIDI 1 vengono utilizzati per controllare la sezione UPPER (FIG. B).

I SYS EX non vengono tenuti in considerazione.

Le note che invece vengono ricevute sulla presa MIDI 1 IN (5) verranno integralmente inviate alla generazione interna dell'RA-95 sui relativi canali MIDI (FIG. C).

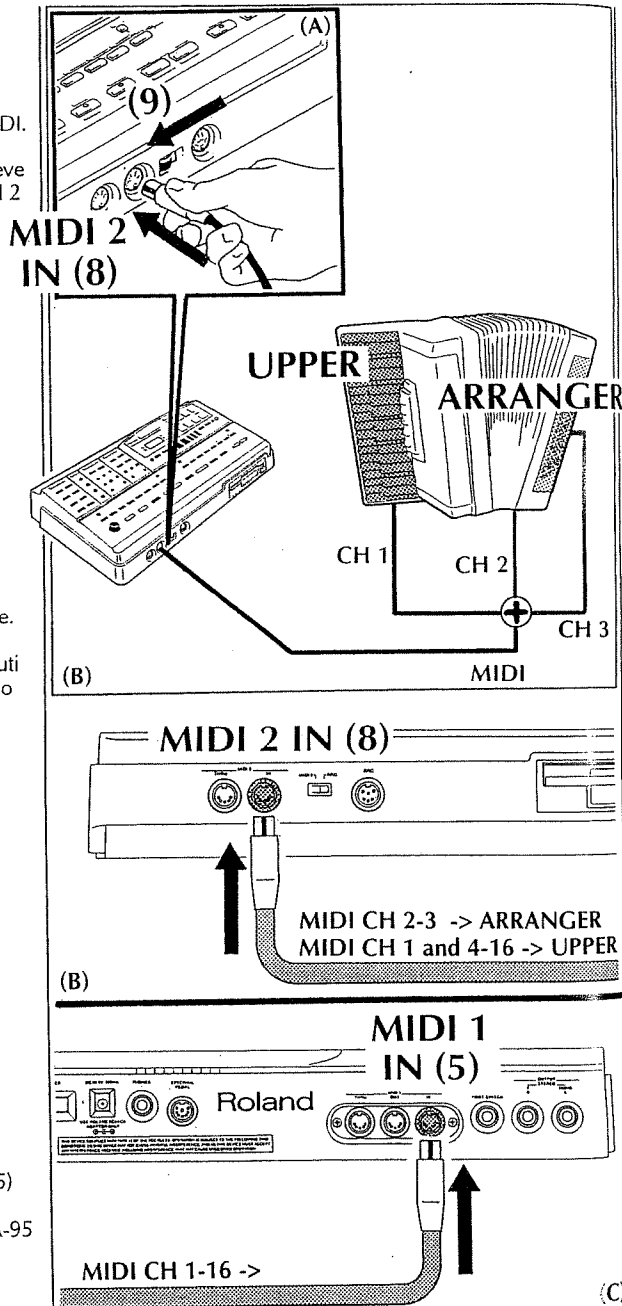

## 5) ACCORDION 2

This setting allows you to connect a MIDI accordion (capable of transmitting on different MIDI channels) to the RA-95.

The MIDI 2/RRC switch (9) must be in the MIDI 2 position (FIG. A).

All notes received by MIDI 2 IN (8) on channels 2 and 3 are used to control the arrangement (FIG. B).

Other messages received on channels 2 and 3 are not used.

All notes and messages received on channel 1 are used to control the Upper section.

SYS EX messages are not used.

Notes received by MIDI 1 IN (5) will be sent to the RA-95's internal tone generators on the corresponding MIDI channels (FIG. C).

## 5) ACCORDION 2

Bei dieser Einstellung kann der RA-95 über ein MIDI-Akkordeon gespielt werden, welches über mehrere MIDI-Kanäle sendet.

Der MIDI 2/RRC-Schalter (9) muß auf die MIDI 2-Position (8) gesetzt sein (FIG. A).

Alle über MIDI 2 IN (8) empfangenen Notendaten der MIDI-Kanäle "2" und "3" steuern den Arranger (FIG. B).

Andere MIDI-Meldungen auf Kanal "2" und "3" werden nicht verwendet.

Alle Noten und weitere Meldungen des MIDI-Kanals "1" steuern den Klang der Upper-Sektion (FIG. B).

SYS EX-Meldungen werden nicht verwendet.

Die über MIDI 1 IN (5) empfangenen Notendaten werden auf den entsprechenden MIDI-Kanälen zur internen Tonerzeugung des RA-95 geleitet (FIG. C).

## 5) ACCORDEON 2

Ce réglage vous permet de connecter un accordéon MIDI (capable de transmettre sur différents canaux MIDI) au RA-95.

Le commutateur MIDI 2/RRC (9) doit être en position MIDI 2 (8) (FIG. A).

Toutes les notes reçues en MIDI 2 IN (8) sur les canaux 2 et 3 servent à piloter l'arrangement (FIG. B).

Les autres messages reçus sur les canaux 2 et 3 ne sont pas utilisés.

Tous les messages et notes reçus sur le canal 1 servent à piloter la section Upper (FIG. B).

Les messages exclusifs ne sont pas utilisés.

Les notes reçues en MIDI 1 IN (5) seront envoyées au générateur de sons interne du RA-95 sur les canaux MIDI correspondants (FIG. C).

Quando invece si commuta lo strumento in modo SONG (27), la presa MIDI 1 IN (5) permette sempre di ricevere note su tutti i canali MIDI (FIG. A).

Tutti i messaggi MIDI ricevuti sulla presa MIDI 2 IN (8), ricevuti sul CH MIDI 1 vengono indirizzati al controllo della sezione UPPER (FIG. B).

In SONG MODE le variazioni di pannello relative alla sezione UPPER (PG, Volume) vengono inviate sul canale MIDI 1 o 4 specificato dal parametro GM MELODY ASSIGN.

## 6) MIDI Guitar

Questa impostazione serve per l'utilizzo dell'RA-95 con qualsiasi "Interfaccia MIDI per Chitarra" (FIG. C).

Utilizzando questa impostazione è possibile controllare gli arrangiamenti dell'RA-95 usando la Vostra chitarra.

Il pedale (6) eventualmente collegato alla presa posteriore dell'RA-95 serve invece a scegliere se, le note che provengono dalla chitarra ricevute sull'ingresso MIDI 2 IN (8) debbano anche controllare gli arrangiamenti oppure, se debbano solamente suonare la sezione UPPER.

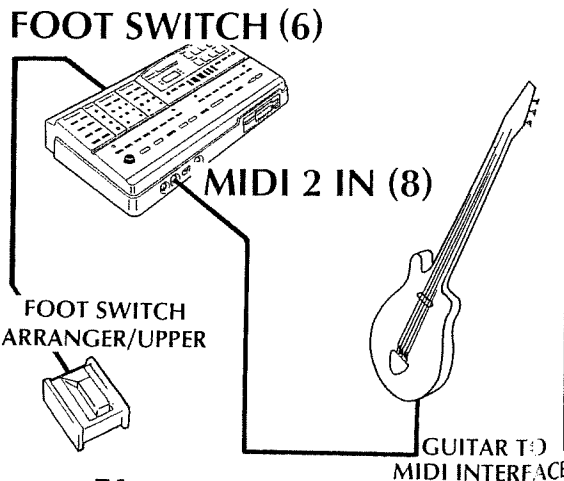
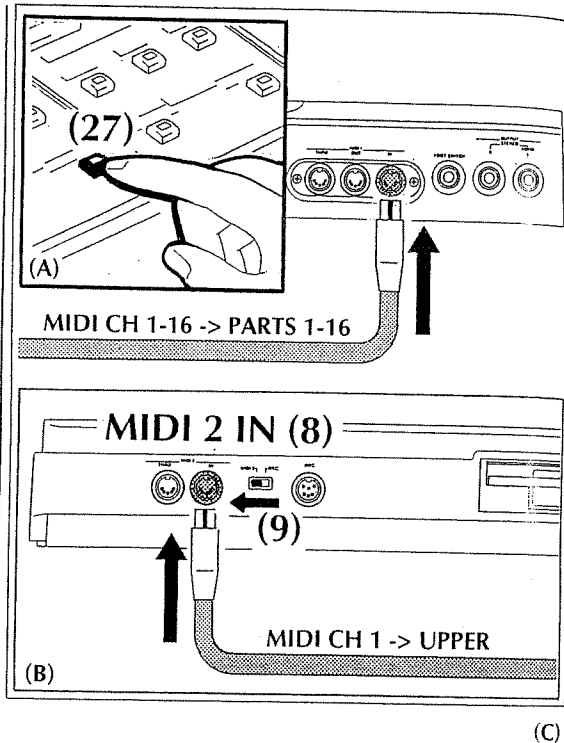

When the unit is in Song Mode (27) (FIG. A), MIDI 1 IN (5) receives notes on all MIDI channels (FIG. A).

All MIDI messages received by MIDI 2 IN (8) on channel 1 are used to control the Upper section (FIG. B).

In the Song Mode, the changes relative to the Upper section (Tone + Volume) are sent to channel 1 or 4 as specified in the GM MELODY ASSIGN parameter.

## 6) MIDI GUITAR

Select this setting when you wish to connect a Guitar-to-MIDI converter to the RA-95 (FIG. C).

With this configuration you can control the RA-95's arrangements from your guitar.

The proper pedal connected to the RA-95's FOOT SWITCH jack (6) can be used to determine if notes from the guitar (and received by MIDI 2 IN (8)) are used to control the arrangement or if they are to trigger sounds in the Upper section.

Im Song-Modus (27) empfängt der RA-95 über die MIDI 1 IN-Buchse (5) Notendaten eines beliebigen MIDI-Kanals (FIG. A).

Alle über MIDI 2 IN (8) empfangenen MIDI-Meldungen des MIDI-Kanals "1" werden an die Upper-Sektion geleitet (FIG. B).

Im Song-Modus werden die Änderungen des Klangs und der Lautstärkewerte für die Upper-Sektion auf Kanal "1" oder "4" gesendet (abhängig von der Einstellung des GM MELODY ASSIGN-Parameters).

## 6) MIDI GUITAR

Bei dieser Einstellung kann der RA-95 über eine Gitarre + Guitar-To-MIDI-Converter gespielt werden (FIG. C).

Über ein an die FOOT SWITCH-Buchse (6) angeschlossenes Pedal kann bestimmt werden, ob die von der Gitarre und über MIDI IN 2 (8) empfangenen Notendaten entweder den Arranger oder den Klang der Upper-Sektion spielen.

Quand l'unité est en mode Song (27) (FIG. A), MIDI 1 IN (5) reçoit les messages de note sur tous les canaux (FIG. A).

Tous les messages MIDI reçus en MIDI 2 IN (8) sur le canal 1 servent à piloter la section Upper (FIG. B).

En mode Song, les changements relatifs à la section Upper (Tone + Volume) sont envoyés sur le canal MIDI 1 ou 4 comme spécifié par le paramètre GM MELODY ASSIGN.

## 6) GUITARE MIDI

Sélectionnez ce réglage pour connecter un convertisseur Guitare-MIDI au RA-95 (FIG. C).

Avec cette configuration, vous pouvez piloter les arrangements du RA-95 depuis votre guitare.

La pédale appropriée connectée à la prise FOOTSWITCH (6) du RA-95 peut servir à déterminer si les notes de la guitare (et celles reçues en MIDI 2 IN (8)) servent à piloter l'arrangement ou à déclencher les sons de la section Upper.

L'interruttore MIDI 2 / RRC (9) deve essere impostato su MIDI 2 in modo da abilitare la ricezione della presa MIDI 2 IN (8) invece della presa RRC (10). Tutte le note ricevute sulla presa MIDI 2 IN (8), qualsiasi sia il canale MIDI di provenienza, verranno utilizzate per il controllo dell'arrangiamento e per suonare la sezione UPPER (FIG. A).

Le note che invece vengono ricevute sulla presa MIDI 1 IN (5) verranno integralmente inviate alla generazione interna sul canale MIDI relativo (FIG. B).

La situazione del pannello, per quanto riguarda la sezione UPPER, viene aggiornata solamente se i messaggi che vengono ricevuti coincidono con il canale MIDI 4.

Utilizzando un pedale esterno opzionale (tipo DP2-DP6), collegato alla presa FOOT SWITCH (6) presente nel pannello posteriore, è possibile scegliere se suonando la Chitarra, le note inviate all'RA-95 dal Convertitore MIDI debbono servire al controllo degli arrangiamenti solamente oppure se debbono anche suonare la sezione UPPER.

Quando il pedale risulta rilasciato, le note suonano la sezione UPPER e controllano gli arrangiamenti.

Quando si preme il pedale, le note suonate attivano solamente la sezione UPPER.

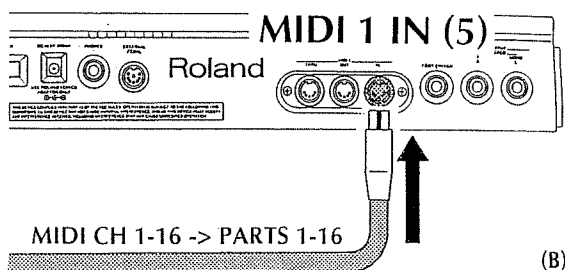
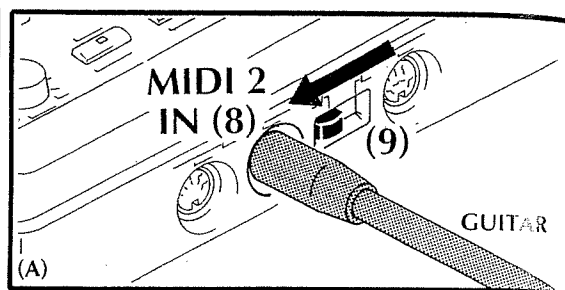

The MIDI 2/RRC switch (9) must be set to the MIDI 2 position.

All notes received by MIDI 2 IN (8), regardless of the channel, will be used to control the arrangement and to play the Upper section (FIG. A).

The notes received by MIDI IN 1 (5) will be sent to the RA-95's internal tone generators on the corresponding MIDI channels (FIG. B).

The Upper section panel status is updated only if the received messages match the MIDI channel 4.

Using a pedal (DP2 or DP6; optional) connected to the FOOT SWITCH jack (6), it is possible to determine whether the notes from the guitar converter will control only the arrangement or the Upper section as well. When the pedal is in the up position, the notes from the guitar converter play the Upper section and control the arrangements.

When the pedal is depressed, the notes only activate the Upper section.

Der MIDI 2/RRC-Schalter (9) muß auf die MIDI 2-Position gesetzt sein.

Alle über MIDI 2 IN (8) empfangenen Notendaten eines beliebigen MIDI-Kanals steuern den Arranger und die Upper-Sektion (FIG. A).

Die über MIDI 1 IN (5) empfangenen Notendaten werden auf den entsprechenden MIDI-Kanälen zur internen Tonerzeugung des RA-95 geleitet (FIG. B).

Die Upper-Sektion wird nur aktualisiert, wenn die empfangenen Meldungen die gleichen sind wie auf MIDI-Kanal "4".

Mit einem an der FOOT SWITCH-Buchse (6) angeschlossenen Pedal können Sie bestimmen, ob die auf der Gitarre gespielten Noten den Arranger und den Klang der Upper-Sektion spielen (das Pedal ist losgelassen) oder nur den Klang der Upper-Sektion spielen (das Pedal ist gedrückt).

La prise MIDI 2/RRC (9) doit être en position MIDI 2. Toutes les notes reçues en MIDI 2 IN (8), quel que soit leur canal, serviront à piloter l'arrangement et à faire jouer la section Upper (FIG. A).

Les notes reçues en MIDI IN 1 (5) seront envoyées au générateur de sons interne du RA-95 sur les canaux MIDI correspondants (FIG. B).

La section Upper n'est mise à jour que si les messages reçus sont ceux du canal MIDI 4.

Avec une pédale (DP2 ou DP6; optionnelle) connectée en prise FOOT SWITCH (6), il est possible de déterminer si les notes du convertisseur pour guitare ne piloteront que l'arrangement ou également la section Upper.

Quand la pédale est relevée, les notes du convertisseur font jouer la section Upper et pilotent les arrangements.

Quand la pédale est enfoncée, les notes n'activent que la section Upper.



È quindi possibile suonare un accordo per controllare l'accompagnamento, premere il pedale e suonare una melodia senza che l'RA-95 cambi l'accordo precedentemente impostato.

Quando invece si commuta lo strumento in modo SONG (FIG. A), la presa MIDI 1 IN (5) permette sempre di ricevere note su tutti i canali MIDI (FIG. B).

Tutti i messaggi MIDI ricevuti sulla presa MIDI 2 IN (8), vengono indirizzati alla parte relativa (FIG. C).

I messaggi ricevuti sui canali MIDI 1 o 4 (a seconda del parametro GM MELODY ASSIGN) vengono indirizzati alla sezione UPPER (FIG. C).

In SONG MODE (27), le variazioni di pannello relative alla sezione UPPER (PG, Volume) vengono inviate sul canale MIDI 1 o 4 specificato dal parametro GM MELODY ASSIGN.

Eventuali messaggi MIDI ricevuti sulle prese MIDI 1 IN (5) o MIDI 2 IN (8) aggiornano la situazione di pannello solamente se ricevuti sul canale MIDI 1 o 4 (a seconda del parametro GM MELODY ASSIGN).

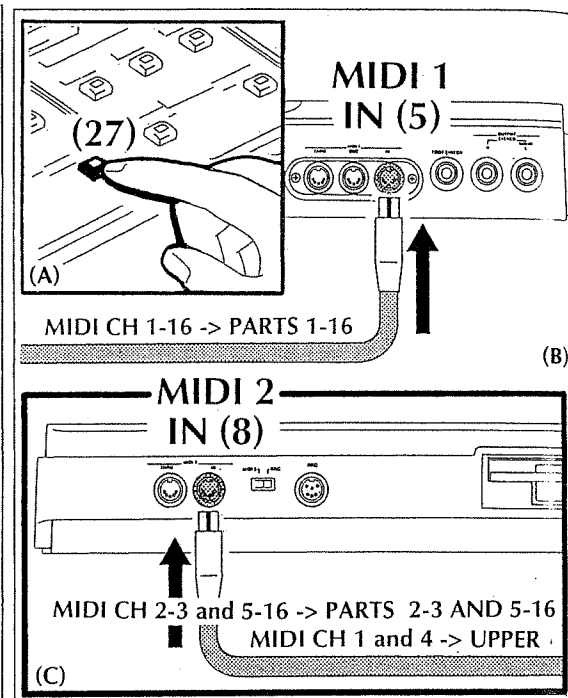

(You can move the pedal as you play to switch from one performance mode to the other!)

When the unit is in the Song Mode (FIG. A), MIDI 1 IN (5) receives notes from every MIDI channel (FIG. B).

All the MIDI messages received by MIDI 1 IN (8) are sent to their corresponding parts (FIG. C).

The messages received on channel 1 or 4 (according to the GM MELODY ASSIGN parameters) are sent to the Upper section (FIG. C).

In the Song Mode (27), the changes relative to the Upper section (Tone and Volume) are sent to channel 1 or 4 as specified by the GM MELODY ASSIGN parameter.

MIDI messages received by MIDI 1 IN (5) or MIDI 2 IN (8) update the panel settings only if they are received on channel 1 or 4 (according to the GM MELODY ASSIGN parameter).

Im Song-Modus (FIG. A) empfängt der RA-95 über die MIDI 1 IN-Buchse (5) Notendaten eines beliebigen MIDI-Kanals (FIG. B).

Alle über MIDI 1 IN (8) empfangenen Meldungen werden an die entsprechenden Parts geleitet (FIG. C).

Die über MIDI-Kanal "1" oder "4" empfangenen Daten (abhängig von der Einstellung des GM MELODY ASSIGN-Parameters) werden an die Upper-Sektion geleitet (FIG. C).

Im Song-Modus (27) werden die Änderungen des Klangs und der Lautstärkewerte für die Upper-Sektion auf Kanal "1" oder "4" gesendet (abhängig von der Einstellung des GM MELODY ASSIGN-Parameters).

Die über MIDI 1 IN (5) oder MIDI 2 IN (8) eingehenden Meldungen aktualisieren die Einstellungen nur, wenn diese auf MIDI-Kanal "1" oder "4" empfangen werden (abhängig von der Einstellung des GM MELODY ASSIGN-Parameters).

(Vous pouvez utiliser la pédale durant le jeu pour passer d'un mode d'interprétation à l'autre!)

Quand l'unité est en mode Song (FIG. A), MIDI 1 IN (5) reçoit les notes sur tous les canaux MIDI (FIG. B).

Tous les messages MIDI reçus en MIDI 1 IN (8) sont envoyés à leurs parties correspondantes (FIG. C).

Les messages reçus sur le canal 1 ou 4 (selon le paramètre GM MELODY ASSIGN) sont envoyés à la section Upper (FIG. C).

En mode Song (27), les changements relatifs à la section Upper (Tone et Volume) sont envoyés sur le canal 1 ou 4 selon le paramètre GM MELODY ASSIGN.

Les messages MIDI reçus en MIDI 1 IN (5) ou MIDI 2 IN (8) ne changent les réglages de façade que s'ils sont reçus sur le canal 1 ou 4 (selon le paramètre GM MELODY ASSIGN).

## Pedali esterni (opzionali)

L'RA-95 permette il collegamento con pedali esterni (opzionali) per attivare diverse funzioni.

La presa posteriore FOOT SWITCH (6) è predisposta per il collegamento di un pedale tipo Roland DP2 - DP6.

Con il pedale optional collegato alla presa FOOT SWITCH (6) è possibile attivare diverse funzioni.

- Sustain	SuS
- Start/Stop	Str
- Play/Rec MIDI File	PLY
- Intro	Int
- Ending	End
- Fill To Orig/Var	Fov
- Basic/Advanced	b-A
- Orig/Variation	O-v
- Revolving Bass	RbS
- Chord Recognition Off	Cro

Per selezionare la funzione associata al pedale collegato alla presa posteriore FOOT SWITCH (6) fare riferimento alla sezione del manuale che spiega la modifica dei parametri a pag. 190 (Parametro Ped).

La presa posteriore EXTERNAL PEDAL (4) permette il collegamento con la pedaliera optional FC7. Questa pedaliera dispone di 7 pedali, ognuno dei quali è predisposto alla attivazione delle seguenti funzioni:

- 1) START/STOP
- 2) INTRO
- 3) ADVANCED
- 4) FILL IN TO VARIATION
- 5) FILL IN TO ORIGINAL
- 6) VARIATION
- 7) ENDING

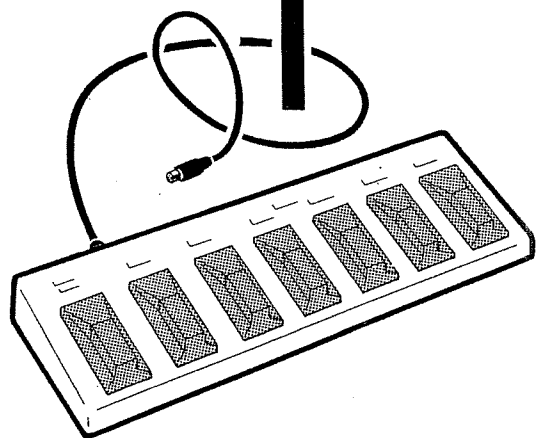
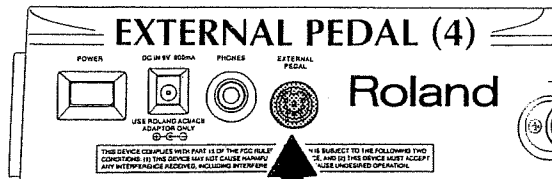
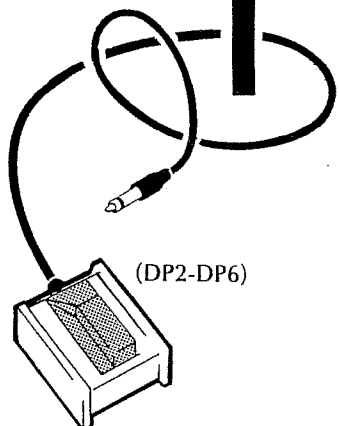
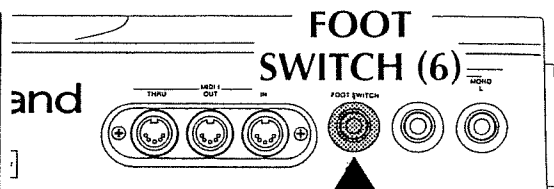

## OPTIONAL PEDALS

A maximum of two external pedals (optional) can be connected to the RA-95 to control a variety of functions.

A Roland DP2/DP6 pedal can be connected to the FOOT SWITCH jack (6).

With a pedal connected to FOOT SWITCH (6) it is possible to activate different functions:

• Sustain	SuS
• Start/Stop	Str
• Play/Rec MIDI File	PLY
• Intro	Int
• Ending	End
• Fill To Orig/Var	Fov
• Basic/Advanced	b-A
• Orig/Variation	O-v
• Revolving Bass	RbS
• Chord Recognition Off	Cro

To select the function to be controlled by the pedal (connected to FOOT SWITCH (6)), please refer to Pedal Parameters on page XX.

The EXTERNAL PEDAL (4) jack allows connection of the FC7 MULTI FOOTSWITCH CONTROLLER Pedal (optional). This pedal board contains 7 pedals controlling the following functions:

- 1) START/STOP
- 2) INTRO
- 3) ADVANCED
- 4) FILL TO VARIATION
- 5) FILL TO ORIGINAL
- 6) VARIATION
- 7) ENDING

## DIE PEDAL-ANSCHLÜSSE

An den RA-95 können max. zwei Pedale (zusätzliches Zubehör) angeschlossen werden, um damit verschiedene Funktionen zu steuern.

An die FOOT SWITCH-Buchse (6) kann ein Roland DP-Pedal oder ein BOSS FS-5U-Pedal (zusätzliches Zubehör) angeschlossen werden.

Mit diesem Pedal können dann folgende Funktionen gesteuert werden:

• Sustain	SuS
• Start/Stop	Str
• Play/Rec MIDI File	PLY
• Intro	Int
• Ending	End
• Fill To Orig/Var	Fov
• Basic/Advanced	b-A
• Orig/Variation	O-v
• Revolving Bass	RbS
• Chord Recognition	Off Cro

Um die Pedal-Funktion auszuwählen, schauen Sie bitte auf Seite XX (die Pedal-Parameter).

An die EXTERNAL PEDAL-Buchse (4) kann ein Roland FC7 MULTI FOOTSWITCH CONTROLLER-Pedal (zusätzliches Zubehör) angeschlossen werden. Das FC-7 besteht aus sieben Einzelpedalen, welche die folgenden Funktionen steuern:

- 1) START/STOP
- 2) INTRO
- 3) ADVANCED
- 4) FILL TO VARIATION
- 5) FILL TO ORIGINAL
- 6) VARIATION
- 7) ENDING

## PEDALES OPTIONNELLES

Un maximum de deux pédales externes (optionnelles) peuvent être connectées au RA-95 pour piloter différentes fonctions.

Une pédale DP2/DP6 peut être connectée à la prise FOOT SWITCH (6).

Avec une pédale connectée en FOOT SWITCH (6) il est possible d'activer différentes fonctions :

• Sustain	SuS
• Start/Stop	Str
• Jeu/Enreg. fichier MIDI	PLY
• Intro	Int
• Ending	End
• Fill To Orig/Var	Fov
• Basic/Advanced	bA
• Orig/Variation	O-v
• Revolving Bass	RbS
• Recon. d'accords	Off Cro

Pour sélectionner la fonction à piloter par la pédale (connectée en FOOT SWITCH (6)), veuillez vous référer aux paramètres de pédale en page XX.

La prise EXTERNAL PEDAL (4) permet la connexion du pédalier FC7 à commandes multiples (optionnel).

Ce pédalier contient 7 pédales pilotant les fonctions suivantes:

- 1) START/STOP
- 2) INTRO
- 3) ADVANCED
- 4) FILL TO VARIATION
- 5) FILL TO ORIGINAL
- 6) VARIATION
- 7) ENDING

## Come attivare la Riproduzione dei Brani Dimostrativi

All'interno dello strumento sono memorizzate 3 canzoni dimostrative che possono essere eseguite per provare la qualità eccellente dei timbri (tones), degli stili musicali e degli effetti dello strumento.

Dopo aver effettuato i collegamenti dello strumento come indicato nel paragrafo "Come selezionare una impostazione base", premere l'INTERRUTTORE GENERALE (1); si accenderanno il visore e varie spie (FIG. A).

A questo punto è possibile ascoltare tutte le 3 canzoni dimostrative o una sola canzone.

1) Per ascoltare tutte le 3 canzoni in successione bisogna: Premere e mantenere premuto, nella sezione MUSIC STYLE, il pulsante DEMO (56) e contemporaneamente premere il pulsante START STOP (67). Verrà attivata l'esecuzione in sequenza di tutte le 3 canzoni dimostrative (FIG. B).

Oppure premere e mantenere premuto il pulsante DEMO (56) e contemporaneamente premere il PULSANTE DI SELEZIONE MUSIC STYLE (55) numero 8. Verrà attivata l'esecuzione in sequenza di tutte le 3 canzoni dimostrative.

2) Per ascoltare una sola canzone premere e mantenere premuto, nella sezione MUSIC STYLE, il pulsante DEMO (56) e contemporaneamente premere uno dei PULSANTI DI SELEZIONE STILE MUSICALE (55/5-6-7). Verrà attivata l'esecuzione della canzone dimostrativa scelta (FIG. C).

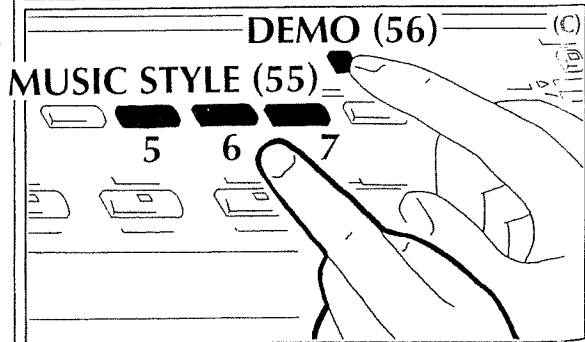
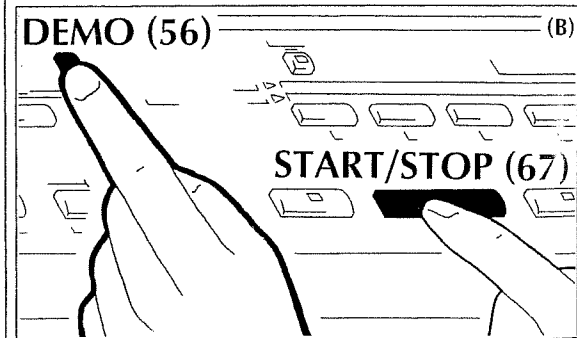
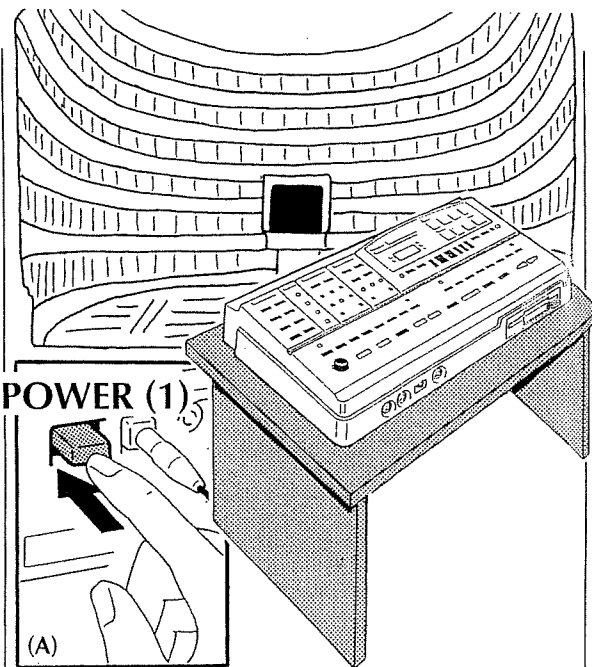

## DEMO SONG PLAYBACK

The RA-95 contains three demonstration songs in its memory.

These songs were written to highlight the unit's great Tones and amazing auto-accompaniment capabilities. You can listen to these songs whenever you wish.

With the AC adaptor properly connected (as described in the paragraph 'How to select a Factory Setting'), press the POWER button (1). The display and a number of LEDs will light as the unit springs to life (FIG. A). Now you can listen to one or all of the RA-95's demo songs.

• To hear all three demo songs in succession:

1) Press and hold the DEMO button (56) in the MUSIC STYLE Select section and then press the START/STOP button (67). Three songs will play one after the other, starting with number one (FIG. B).

• If you only wish to hear a specific song:

2) Press and hold the DEMO button (56) and then press button 5, 6 or 7 in the MUSIC STYLE select section. The corresponding demo song will begin to play (FIG. C). To stop the playback of the demo song, press the START/STOP button or the DEMO button.

## WIEDERGABE DER DEMO SONGS

Der RA-95 beinhaltet drei Demo-Songs im internen Speicher. Diese Songs demonstrieren die Fähigkeiten des RA-95 im Begleitautomatik- und Soloklang-Bereich.

Stellen Sie zunächst sicher, daß der beiliegende Netzadapter korrekt angeschlossen ist, und drücken Sie dann den POWER-Taster (1). Danach leuchten das Display sowie einige LEDs auf (FIG. A).

Sie haben nun die Wahl, entweder einen bestimmten oder alle Demo-Songs abzuspielen:

• um alle drei Songs nacheinander abzuhören:

1) Halten Sie den DEMO-Taster (56) in der MUSIC STYLE-Sektion gedrückt, und drücken Sie dann den START/STOP-Taster (67). Die drei Songs werden nun nacheinander abgespielt, beginnend mit dem ersten Song (FIG. B).

• um einen bestimmten Song abzuspielen:

2) Halten Sie den DEMO-Taster (56) gedrückt, und drücken Sie dann einen der Taster 5, 6 oder 7 in der MUSIC STYLE-Sektion. Der entsprechende Song beginnt zu spielen (FIG. C).

Um die Song-Wiedergabe zu stoppen, drücken Sie einfach den START/STOP- oder den DEMO-Taster.

## JEU DES DEMONSTRATIONS

Le RA-95 contient trois morceaux de démonstration dans sa mémoire.

Ces morceaux ont été écrits pour mettre en valeur les superbes sons (Tones) et les fantastiques fonctions d'accompagnement automatique de l'instrument. Vous pouvez écouter ces morceaux quand vous le désirez.

Avec l'adaptateur secteur correctement connecté (comme décrit dans le paragraphe 'Comment sélectionner un réglage d'usine'), pressez le bouton POWER (1). L'écran et un certain nombre de diodes s'allumeront au "réveil" de l'unité (FIG. A). Maintenant, vous pouvez écouter un ou plusieurs des morceaux de démonstration du RA-95.

• Pour écouter les trois morceaux de démonstration à la suite:

1) Pressez et tenez le bouton DEMO (56) en section MUSIC STYLE puis pressez le bouton START/STOP (67). Trois morceaux joueront l'un après l'autre, en commençant par le premier (FIG. B).

• Si vous ne désirez écouter qu'un morceau spécifique:

2) Pressez et tenez le bouton DEMO (56) puis pressez le bouton 5, 6 ou 7 en section MUSIC STYLE. Le morceau de démonstration correspondant commencera à jouer (FIG. C). Pour stopper la reproduction du morceau de démonstration, pressez le bouton START/STOP ou le bouton DEMO.

Le canzoni dimostrative sono sviluppate dalla ROLAND EUROPE con la collaborazione dei musicisti: Luigi Bruti e Roberto Lanciotti  
Copyright ©1994 Roland Europe

## Come iniziare a Suonare

Per iniziare a suonare basta effettuare i collegamenti come visto nella sezione "Come selezionare una impostazione Base". Selezionare l'impostazione base relativa al tipo di strumento MIDI che si usa come Controllore.

Inserire l'alimentatore nelle presa di corrente e premere l'INTERRUTTORE GENERALE (1).

Sul visore apparirà la scritta "A41" e alcune spie si accenderanno.

Suonando il dispositivo MIDI usato come strumento di controllo collegato alla presa MIDI 2 IN (8), è possibile suonare con un timbro di chitarra e contemporaneamente controllare lo stile di accompagnamento 51=BOSSA 1.

Con il pedale opzionale SUSTAIN (Tipo Roland DP2-DP6), inserito nella presa posteriore FOOT SWITCH (6), è possibile controllare il mantenimento SUSTAIN delle note suonate.

In ogni caso il Vostro RA-95 non si limita qui. Si possono utilizzare moltissime altre funzioni che Vi verranno descritte qui di seguito.

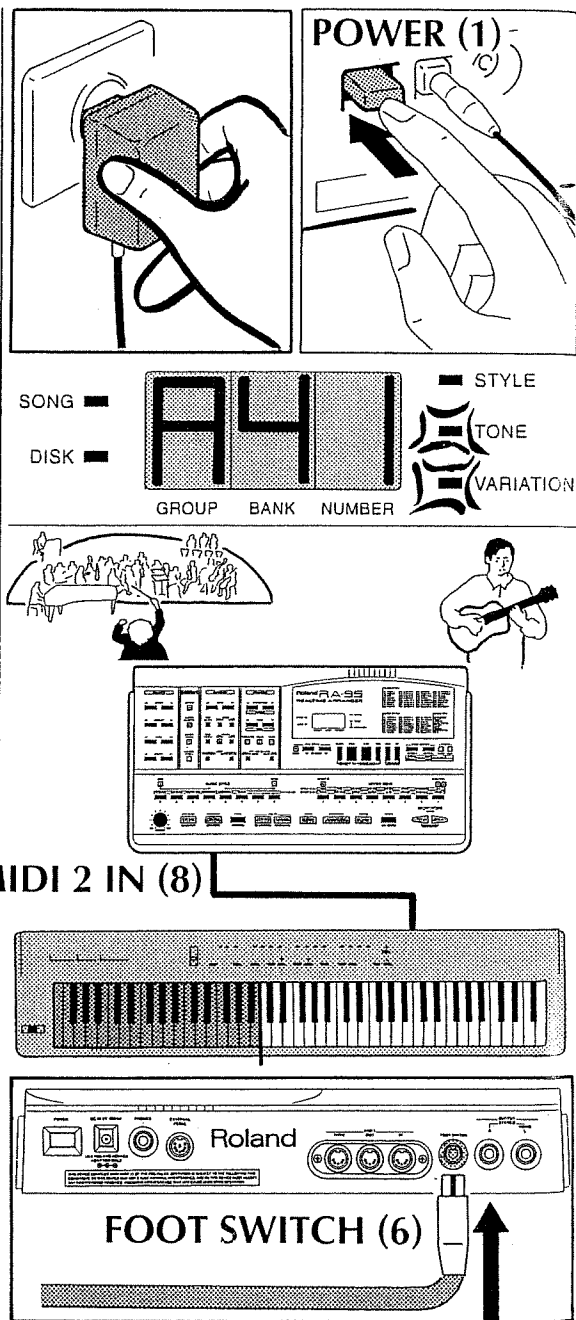

These demonstration songs were produced by Roland Europe in cooperation with LUIGI BRUTI and ROBERTO LANCIOTTI.

Copyright © 1994 Roland Europe. All rights reserved.

## PLAYING THE RA-95

Before you can play the RA-95, you must connect an external MIDI controller to the unit and then select the appropriate Factory Setting for the MIDI controller you are using. Refer to 'How to select a Factory Setting'.

Connect the AC adaptor to a wall outlet and then press the POWER button (1).

A number of LEDs will light and the display will read 'A41'.

Playing your MIDI controller (connected to MIDI 2 IN (8)), you can play using a guitar Tone and at the same time control the accompaniment style 51=BOSSA 1.

With an optional footswitch (Roland DP-2/DP-6) connected to the FOOTSWITCH jack (6) on the rear panel, you can sustain (hold) the notes you play in the Upper section of the keyboard.

This very brief description shows you how to use the RA-95 in only the most basic way. In the following pages we will show you how to take full advantage of the instrument's great sounds and functions.

Die Demo Songs wurden produziert von ROLAND EUROPE in Zusammenarbeit mit LUIGI BRUTI und ROBERTO LANCIOTTI.  
Copyright © 1994 Roland Europe. Alle Rechte vorbehalten.

## SPIELLEN DES RA-95

Schließen Sie zunächst Ihr MIDI-Steuerinstrument an den RA-95 an, und wählen Sie das gewünschte MIDI-Set aus.

Schließen Sie den Netzadapter an, und drücken Sie dann den POWER-Taster (1).

Mehrere LEDs leuchten auf, und im Display erscheint 'A41'.

Über das an der MIDI 2 IN-Buchse (8) angeschlossene MIDI-Steuerinstrument können Sie nun im oberen Notenbereich den Gitarren-Klang in der Upper-Sektion sowie im unteren Notenbereich einen Rhythmus + Begleitautomatik spielen (51=BOSSA 1).

Mit einem an der FOOTSWITCH-Buchse (6) angeschlossenen Pedal können Sie die Sustain (Halte-)Funktion für den Klang der Upper-Sektion auslösen.

Im weiteren Verlauf dieser Anleitung werden die weiteren Bedienschritte ausführlich beschrieben.

Ces morceaux de démonstration ont été produits par Roland Europe en coopération avec LUIGI BRUTI et ROBERTO LANCIOTTI.

Copyright © 1994 Roland Europe. Tous droits réservés.

## JEU AVEC LE RA-95

Avant de jouer avec le RA-95, vous devez connecter un instrument de commande MIDI externe puis choisir un réglage MIDI adapté à l'instrument de commande utilisé. Référez-vous à 'Comment sélectionner un réglage d'usine'.

Connectez l'adaptateur secteur à une prise murale puis pressez le bouton POWER (1). Certaines diodes s'allumeront et l'écran affichera 'A41'.

En jouant sur votre instrument de commande (connecté en MIDI 2 IN (8)), vous pouvez produire un son de guitare et simultanément piloter l'accompagnement (style) 51=BOSSA 1.

Avec une pédale commutateur optionnelle (Roland DP-2/DP-6) connectée en prise FOOTSWITCH (6) de la face arrière, vous pouvez faire tenir (hold ou sustain) les notes jouées en section Upper du clavier.

Cette très brève description montre comment utiliser le RA-95 de la façon la plus élémentaire. Dans les pages suivantes, nous vous montrons comment tirer pleinement parti des sons et fonctions de l'instrument.

## Come selezionare uno dei 241 Timbri (TONES)

Il Vostro RA-95 dispone di una generazione sonora che mette a disposizione 241 timbri di ottima qualità. La sezione Upper, permette di suonare questi timbri con una tastiera MIDI o con un Controllore MIDI esterno.

La scelta del timbro nella sezione UPPER può essere effettuata usando la serie dei pulsanti di selezione timbro.

- Scegliere tramite il pulsante GROUP A/b (57) il gruppo di suoni al quale appartiene il timbro che si intende selezionare.

Il display visualizza nella prima posizione il carattere "A" o il carattere "b", a seconda del gruppo scelto.

Il timbro corrente del gruppo scelto viene subito selezionato.

- Digitare la prima cifra del numero del Timbro (BANK) che si intende richiamare tramite i pulsanti di SELEZIONE TIMBRO (58). Il display visualizza il gruppo, il numero del Bank e un trattino lampeggiante. La spia luminosa TONE (39) è accesa ed indica che si stà selezionando un TIMBRO.

- Digitare la seconda cifra del numero del Timbro (NUMBER) che si intende richiamare tramite i pulsanti di SELEZIONE TIMBRO (58).

A questo punto il timbro è selezionato. Sul display apparirà il numero completo di GROUP, BANK, NUMBER relativo al TIMBRO selezionato.

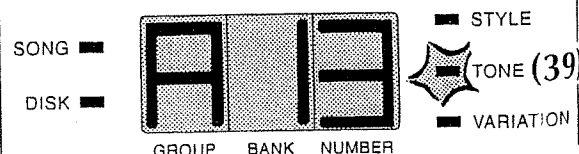
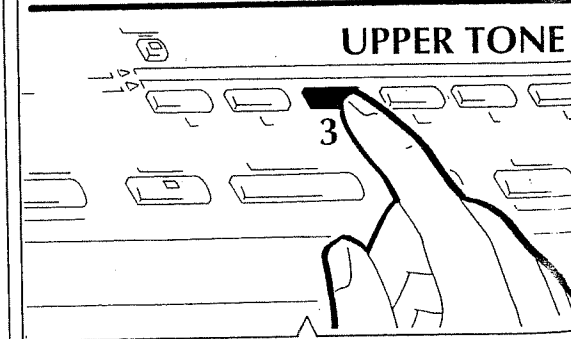
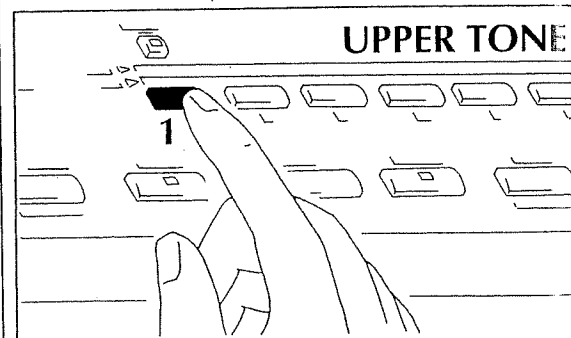
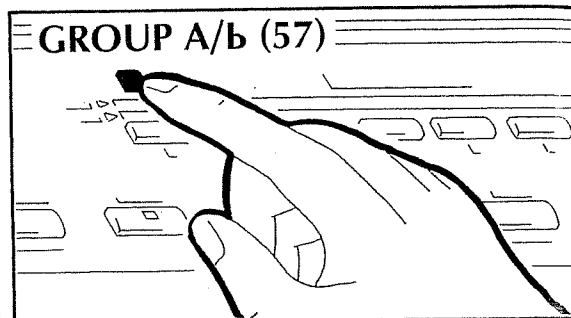
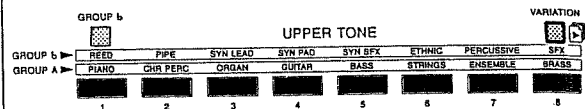

## SELECTING TONES

Your RA-95 contains 241 Tones in memory. The Upper section allows you to play these Tones with a MIDI keyboard or other external MIDI Controller.

To select a different Tone for the Upper section use the select buttons.

- Select the desired Tone group with the GROUP A/b button (57).

Enter the desired BANK number using the TONE SELECTION buttons (58).

The display shows the GROUP, the BANK number and a flashing line.

The TONE LED (39) is lit and indicates that you are selecting a Tone.

Enter the desired TONE number using the TONE SELECTION buttons (58).

Now the Tone is selected. The display will show the GROUP, BANK and NUMBER corresponding to the selected Tone.

## ANWAHL DER KLÄNGE (TONES)

Der RA-95 beinhaltet 241 Tones im internen Speicher, die über die Upper-Sektion angewählt und via MIDI gespielt werden können.

Um verschiedene Klänge anzuwählen, gehen Sie wie folgt vor:

- Wählen Sie die gewünschte Klanggruppe ("Tone Group") mit dem GROUP A/b-Taster (57).

Wählen Sie die gewünschte BANK-Nummer mit den TONE SELECTION-Tastern (58).

Im Display sind nun die GROUP und BANK-Nummer abgebildet, und rechts daneben blinkt eine Linie.

Die TONE LED (39) leuchtet und zeigt an, daß nun ein Klang angewählt wird.

Wählen Sie den gewünschten Klang mit den TONE SELECTION-Tastern (58).

Im Display sind nun die zum GROUP-, BANK- und NUMBER-Anzeigen abgebildet.

## SELECTION DES TONES

Votre RA-95 contient 241 Tones en mémoire. La section Upper permet de piloter ces Tones depuis un clavier MIDI ou un autre instrument MIDI de commande externe.

Pour sélectionner un autre Tone pour la section Upper, utilisez les boutons de sélection.

- Sélectionnez le groupe de Tones désiré avec le bouton GROUP A/b (57).

Programmez le numéro de banque (BANK) à l'aide des boutons de sélection de TONE (58).

L'écran affiche le numéro de GROUPE, de BANQUE et un trait clignotant.

La diode TONE (39) est allumée et indique que vous sélectionnez un Tone.

Programmez le numéro de Tone désiré à l'aide des boutons de sélection de Tone (58).

Maintenant, le Tone est sélectionné. L'écran affichera le GROUPE, la BANQUE et le NUMERO correspondant au Tone sélectionné.

## Selezione di una Variazione del Timbro scelto (VARIATION)

Molti timbri hanno a disposizione alcune variazioni (VARIATION). Per scegliere il timbro desiderato bisogna:

- Fare riferimento alla tabella TONES and VARIATIONS a pag. 203 per identificare un timbro che abbia a disposizione una o più variazioni.

- Selezionare il Timbro: comportarsi come descritto nella sezione "Come selezionare uno dei 241 timbri" a pag. 88

- Premere una o più volte il pulsante VARIATION (59): sul display apparirà il numero della Variation selezionata.

oppure

- Premere il pulsante VARIATION (59) e contemporaneamente premere uno dei pulsanti di SELEZIONE TIMBRI (58 da 1 a 8) relativo alla variazione che si intende selezionare.

Il display visualizza il numero della variazione selezionata.

Dopo qualche secondo il display torna a visualizzare il numero del Timbro selezionato, la spia VARIATION (40) è accesa ed indica che il timbro selezionato è una variazione di quello indicato.

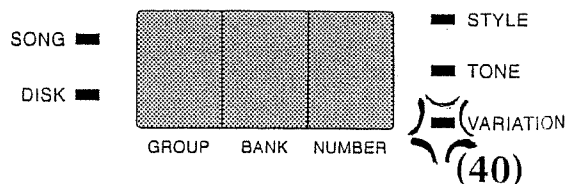
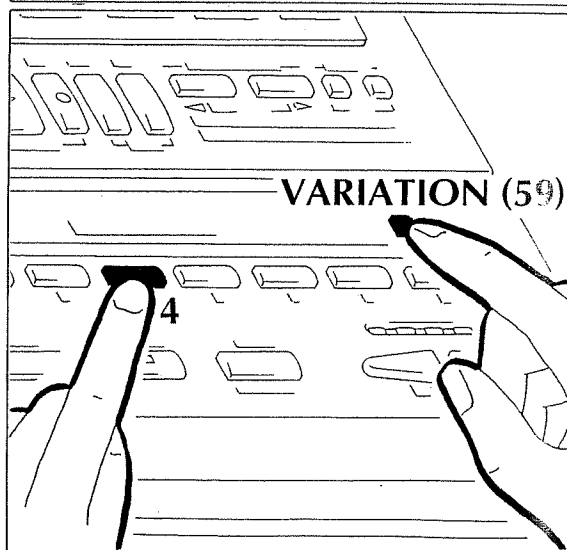
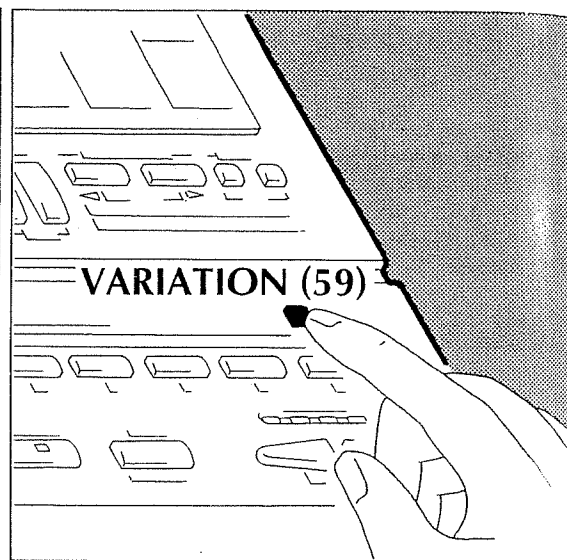

## TONE VARIATIONS

A number of the RA-95's Tones have what we call 'Variations'. These are sounds which are similar to the basic Tone. To select a Tone Variation you must:

- Refer to the TONES and VARIATIONS chart on page 203 to identify a Tone having one or more variations.

- Select a Tone (as indicated on page 88).

- Press the VARIATION button (59) one or more times: the display will show the number of the selected Variation.

or:

- Simultaneously press the VARIATION button (59) and one of the eight (1-8) TONE SELECTION buttons (59) corresponding to the desired Variation.

The display shows the number of the selected Variation.

After a few seconds the display shows the number of the selected Tone; the VARIATION LED (40) is lit and indicates that the selected Tone is a Variation.

## KLANG-VARIATIONEN

Viele Klänge im RA-95 besitzen sog. "Variationen", die zwar zur gleichen Klanggruppe wie der "Haupt"-Sound gehören, aber dennoch anders klingen. Ein Variations-Klang wird wie folgt ausgewählt:

- Schauen Sie zunächst auf Seite 203 dieser Anleitung (TONES + VARIATION-Tabelle), und stellen Sie fest, welcher Klang eine oder mehrere Variations-Klänge besitzt.

- Wählen Sie den gewünschten Haupt-Klang aus (88), welcher laut der Liste auf Seite 203 mindestens einen Variations-Klang besitzt.

- Drücken Sie den VARIATION-Taster (59) einmal oder mehrfach hintereinander. Im Display wird die Nummer des jeweils ausgewählten Variations-Klangs angezeigt.

oder:

- drücken Sie gleichzeitig den VARIATION-Taster (59) und einen der TONE-Taster 1-8 (59).

Im Display wird die Nummer des jeweils ausgewählten Variations-Klangs angezeigt.

Nach kurzer Zeit wird im Display die angewählte Klangnummer angezeigt. Die VARIATION LED (40) leuchtet und zeigt damit an, daß ein Variations-Klang ausgewählt ist.

## VARIATIONS DE TONE

Certains Tones du RA-95 possèdent des 'Variations', proches du Tone de base. Pour sélectionner une variation, vous devez:

- Vous référer au tableau des TONES et VARIATIONS en page 203 pour repérer un Tone ayant une ou plusieurs variations.

- Sélectionner un Tone (comme indiqué en page 88).

- Presser le bouton VARIATION (59) une ou plusieurs fois: l'écran affichera le numéro de la variation sélectionnée.

ou:

- Pressez simultanément le bouton VARIATION (59) et un des huit boutons (1-8) de sélection de Tone (59) correspondant à la Variation désirée.

L'écran affiche le numéro de la variation désirée.

Après quelques secondes, l'écran affiche le numéro du Tone sélectionné; la diode VARIATION (40) est allumée et indique que le Tone sélectionné est une Variation.

## Come selezionare e suonare uno Stile Musicale di Accompagnamento

Il Vostro RA-95 dispone di due modi di funzionamento; - uno denominato ARRANGER, che mette a disposizione una Sezione Arranger con 56 Music Styles e una sezione UPPER con 241 timbri - uno denominato SONG GM-GS che invece rende il Vostro RA-95 un modulo sonoro compatibile GM-GS e contemporaneamente un dispositivo di lettura e play di Standard MIDI Files dotato di Floppy Disk Drive da 3,5".

### MODO ARRANGER

In questa configurazione è possibile controllare la sezione Arranger che genera un accompagnamento orchestrale complesso, impostando in tempo reale la tonalità e il MODO dell'arrangiamento (maggiore, minore, settima), utilizzando una tastiera MIDI o con un qualsiasi Controller MIDI. Quando questo modo è attivato, tramite il pulsante ARRANGER (26), nella tastiera MIDI usata per controllare l'arrangiamento, si possono suonare tutti i tipi di accordi. Tutte le diverse alterazioni e anche i rivolti dell'accordo suonato in questa sezione contribuiscono a modificare il risultato musicale dell'accompagnamento orchestrale.

### 2) MODO SONG

Permette la riproduzione di "song" in formato MIDI FILE (0 oppure 1) usando il Disk Drive da 3,5" incorporato e contemporaneamente mette a disposizione tutte le 16 parti della generazione, compresa una sezione UPPER, utilizzabile in tempo reale e controllabile da pannello per quanto riguarda i Timbri ed il Volume. Ogni impostazione MIDI prevede un funzionamento differente nel MODO SONG e nel MODO ARRANGER.

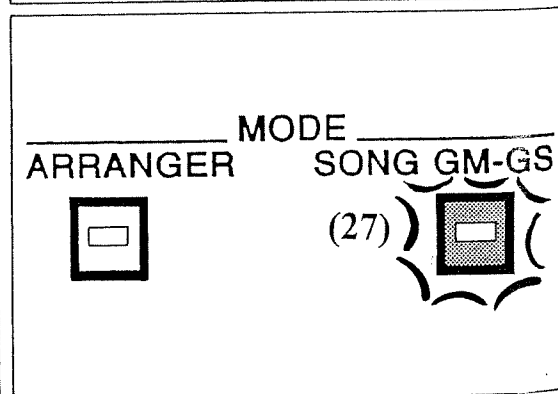
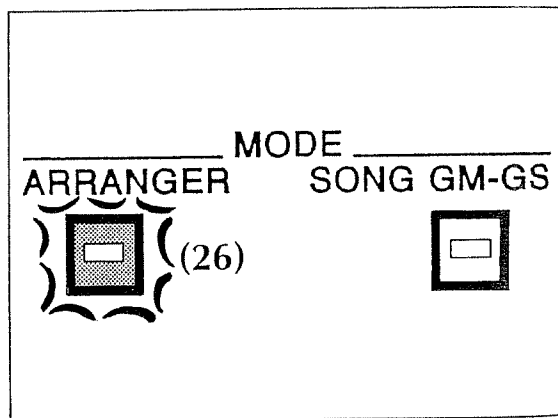
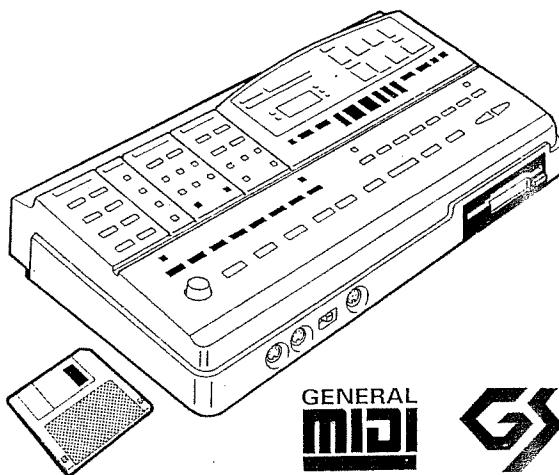

## HOW TO SELECT AND PLAY MUSIC STYLES

Your RA-95 has two MODES:

- The Arranger Mode that gives you a complete Arranger section with 56 Music Styles and an Upper section (with 241 Tones to choose from).

- The SONG GM/GS Mode that provides a complete GM/GS compatible sound module and a MIDI File Player/Recorder equipped with a 3.5 inch floppy disk drive.

### ARRANGER MODE

In the Arranger Mode you can control the Arranger section (which creates a full orchestral accompaniment) and select any Tone you wish (from 241) for the melody part — all from your connected MIDI controller. When this mode is active (by pressing the ARRANGER button (26), all the chords you play on your MIDI controller (including inversions) modify the resulting orchestral accompaniment.

### SONG MODE

SONG MODE: song playback comes from Standard MIDI Files (SMFs) stored on floppy disk.

The 16 parts (max.) of a song, together with the Upper section, can be controlled in real time (Tones and volume).

## AUSWAHL UND SPIELEN VON MUSIC STYLES

Der RA-95 besitzt zwei Betriebsarten:

- den Arranger-Modus, in dem Sie einen der 56 Music Styles sowie einen der 241 Klänge innerhalb der Upper-Sektion spielen können

- den SONG GM/GS Modus, innerhalb dessen SMF-Songdaten über das interne Laufwerk abgespielt bzw. aufgezeichnet werden können. Diese Songdaten werden mit der internen GM/GS-kompatiblen Klang-erzeugung des RA-95 abgespielt.

### ARRANGER-MODUS

Innerhalb des Arranger-Modus können Sie einen der 56 Music Styles sowie einen der 241 Klänge der Upper-Sektion spielen. Nachdem Sie den ARRANGER-Taster (26) gedrückt haben, läßt sich die Begleitautomatik des RA-95 über MIDI steuern.

### SONG-MODUS

Innerhalb des Song-Modus können über das interne Laufwerk auf Disketten gespeicherte Standard MIDI File (SMF)-Songdaten mit der internen GM- und GS-kompatiblen Klangerzeugung abgespielt werden. Dabei können sowohl die Klangauswahl als auch die Lautstärke für die max. 16 Parts und die Upper-Sektion gesteuert werden.

## CHOIX ET JEU DE STYLE MUSICAL

Votre RA-95 a deux MODES :

- Le mode Arranger qui vous donne une section Arrangeur avec 56 styles musicaux et une section Upper (avec 241 Tones parmi lesquels choisir).

- Le mode SONG GM/GS qui vous donne un module de sons compatible GM/GS et un lecteur/enregistreur de fichiers MIDI (MIDI File) avec lecteur de disquette 3,5".

### MODO ARRANGER

En mode Arranger, vous pouvez piloter la section arrangeur (qui crée un accompagnement orchestral complet) et sélectionner n'importe quel Tone (parmi 241) pour la mélodie — tout cela depuis l'instrument de commande MIDI connecté. Quand ce mode est activé (en pressant le bouton ARRANGER (26), tous les accords joués sur votre instrument de commande MIDI (y compris les renversements) modifient l'accompagnement orchestral.

### MODO SONG

La reproduction de morceau se fait depuis des fichiers Standard MIDI Files (SMFs) stockés sur disquette. Les 16 parties (max.) d'un morceau, avec la section Upper, peuvent être pilotées en temps réel (Tones et volume).

## MUSIC STYLE:

il vostro RA-95 è corredato di una sezione ritmica automatica. Sono a Vostra disposizione 56 ritmi (Styles) con arrangiamenti orchestrali. E' inoltre possibile caricare da dischetto fino a 4 ritmi aggiuntivi richiamabili tramite il pulsante DISK (54) e uno dei primi 4 pulsanti della sezione MUSIC STYLES (55). Ogni ritmo include una base di batteria, una linea melodica di basso, due tipi di accompagnamento orchestrale.

Ogni arrangiamento si compone delle seguenti sezioni (Division):

- Introduzione (Intro)
- Originale (Original)
- Passaggio alla variazione (Fill In To Variation)
- Passaggio all'originale (Fill In To Original)
- Variazione (Variation)
- Finale (Ending)

Ogni sezione dell'arrangiamento (Division) è composta da due tipi di orchestrazioni: SEMPLICE e COMPLESSA (ADVANCED).

Lo strumento è predisposto perché all'atto dell'accensione sia già selezionato lo stile 51 = BOSSA 1

Per selezionare un altro ritmo comportarsi come segue:

- Scegliere sulla tabella MUSIC STYLE (41) lo stile desiderato (Es. 48= Charlest).
- Digitare il numero 48 sui PULSANTI DI SELEZIONE STILI MUSICALI (55). Sul visore apparirà il numero 48; la spia STYLE (38) sarà accesa.

Il nuovo stile verrà selezionato automaticamente dallo strumento con il tempo già prefissato.

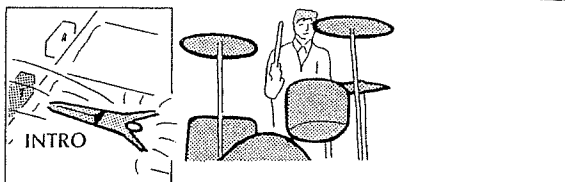
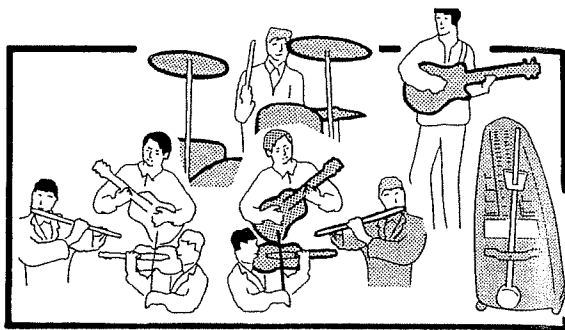

## FILL IN TO VARIATION (64)

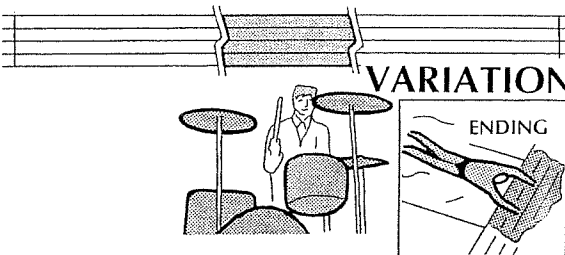

## FILL IN TO ORIGINAL (65)

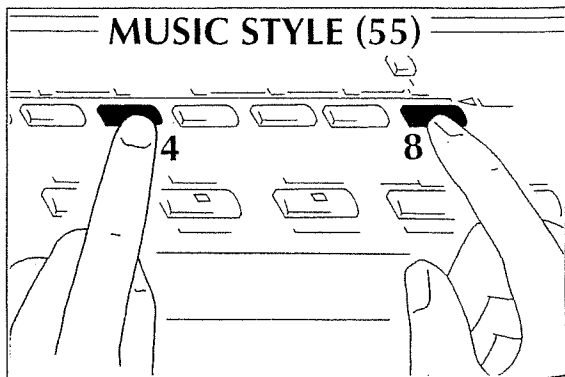
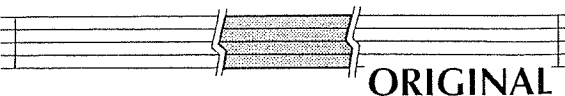

## MUSIC STYLE

The RA-95 contains 56 Music Styles in memory.

Four additional Styles can be loaded from a floppy disk and are accessible using the DISK button (54) and one of the first four buttons in the MUSIC STYLE Section (55). The Music Styles in memory can provide the automatic accompaniment for just about any kind of music you can imagine!

Each Music Style contains a drum part, bass line, and two instrumental accompaniment parts.

Each Music Style contains the following sections:

- An Introduction (Intro)
- An Original Style pattern
- A Fill-in 'To Variation' pattern
- A Fill-in 'To Original' pattern
- A Variation Style pattern
- An Ending

There is a Basic type and an Advanced type for each section.

The Music Style 'BOSSA 1' (51) will be selected each time the RA-95 is turned on.

To select a different Music Style:

- Choose a Music Style from the Music Style Chart (41) printed on the RA-95's front panel. (For example, find '48 Charlest').
- In the MUSIC STYLE select section (55), press the number '4' button and then the '8' button. The number '48' will appear in the display and the STYLE LED (38) will light.

The Music Style 'Charlest' has now been selected.

## MUSIC STYLES

Der RA-95 beinhaltet in seinem internen Speicher 56 fest gespeicherte Music Styles. Bis zu vier weitere Music Styles können von Diskette geladen werden (abhängig von der Speichergröße eines Disketten-Styles kann es vorkommen, daß weniger als vier Styles geladen werden können). Die Disketten-Styles sind abrufbar über den DISK-Taster (54) sowie einen der ersten vier Taster der MUSIC STYLE-Sektion (55).

Jeder Music Style besteht aus einem Drum-Part, einer Bass-Figur sowie zwei weiteren Instrumental-Begleit-Parts. Jeder Music Style beinhaltet die folgenden Rhythmus-Pattern:

- Einleitung (Intro)
- Original-Pattern
- Zwischenspiel mit Überleitung zum Variations-Pattern ("Fill-In To Variation")
- Zwischenspiel mit Überleitung zum Original-Pattern ("Fill-In To Original")
- Variations-Pattern
- Abschluß-Pattern (Ending)

Außerdem gibt es für jedes Pattern eine Grund-Version ("Basic") sowie eine erweiterte Version ("Advanced").

Jedesmal nach Einschalten des RA-95 wird der Music Style 'BOSSA 1' (51) angewählt.

Um einen anderen Music Style anzuwählen, gehen Sie wie folgt vor:

- Wählen Sie zunächst den gewünschten Music Style anhand der auf dem RA-95 aufgedruckten Music Style-Tabelle (41) aus (z.B. '48 Charlest').
- Drücken Sie den Nummern-Taster "4" und danach den Nummern-Taster "8" in der MUSIC STYLE-Sektion (55). Im Display erscheint die Nummer '48', und die STYLE LED (38) leuchtet.

Damit ist der Music Style 'Charlest' angewählt.

## STYLES MUSICAUX

Le RA-95 contient 56 styles musicaux en mémoire.

Quatre styles additionnels peuvent être chargés depuis une disquette et sont accessibles par le bouton DISK (54) et un des quatre premiers boutons en section MUSIC STYLE (55).

Les styles musicaux en mémoire peuvent fournir l'accompagnement automatique pour virtuellement tout genre musical !

Chaque style musical contient une partie batterie, une ligne de basse, et deux parties instrumentales d'accompagnement.

Chaque style musical contient les éléments suivants :

- Introduction (Intro)
- Motif Original
- Fill-in 'To Variation'
- Fill-in 'To Original'
- Variation
- Un final (Ending)

Il y a un type de base et un type "Advanced" pour chaque. Le style musical 'BOSSA 1' (51) est sélectionné à chaque mise sous tension du RA-95.

Pour sélectionner un autre style musical:

- Choisissez un style dans le tableau (41) de la façade du RA-95. (Par exemple, '48 Charlest').

b) En section MUSIC STYLE (55), pressez le bouton '4' puis le bouton '8'. Le numéro '48' s'affichera à l'écran et la diode STYLE (38) s'allumera.

Le style 'Charlest' a maintenant été sélectionné.



Il timbro nella sezione UPPER viene automaticamente scelto in relazione allo stile selezionato, poichè all'accensione viene attivata automaticamente la funzione "ONE TOUCH" (Spia relativa accesa).  
Per disattivare questa funzione premere il pulsante ONE TOUCH (24) (Spia relativa spenta).  
In tal modo potrete scegliere un timbro per la sezione UPPER diverso.

A questo punto é possibile avviare lo stile in 3 modi:

1) Il primo modo é: avviare immediatamente lo stile premendo il pulsante START/STOP (67).

2) Il secondo modo é: premere il pulsante SYNC START (22); la spia si accende.

Per avviare lo stile bisogna premere un tasto nella porzione di tastiera riservata alla sezione ARRANGER.

3) Il terzo modo é: premere il pulsante INTRO (66) o il pulsante ENDING (68).

- Quando si preme il pulsante INTRO (66), la spia relativa si accende e lo stile si avvia con un'introduzione musicale. Al termine dell'introduzione la spia si spegne.

- Quando si preme il pulsante ENDING (68) la spia relativa si accende e viene eseguito un finale al termine del quale lo stile si arresta e la spia si spegne.

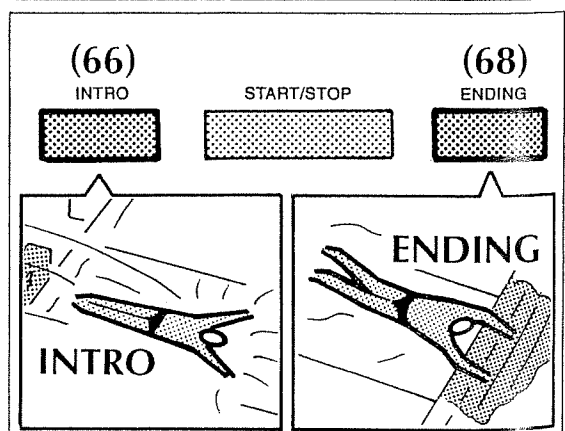
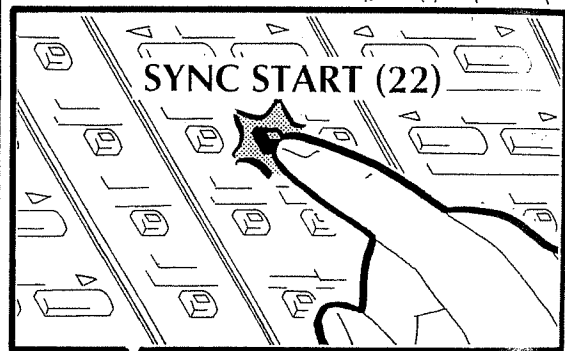
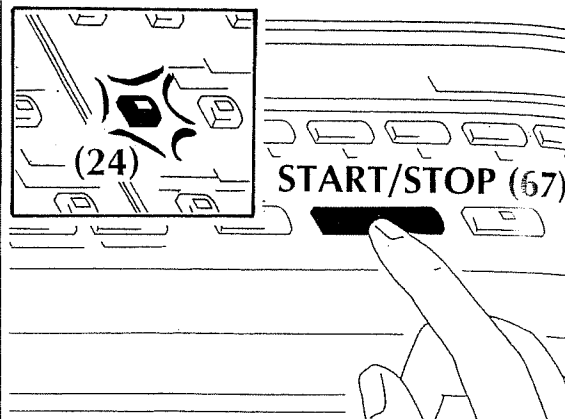

The correct Upper Tone is automatically selected (according to the current Style) as the 'ONE TOUCH' function is active when you turn the unit on (the button LED is lit).

To disable this function, press the ONE TOUCH button (24) (LED off).

By doing this you can choose a different Tone for the Upper section.

There are three ways in which you can start this Style playing:

1) Press the START/STOP button (67) and the Music Style will start to play.

2) Press and hold the SYNC/START (22) button until the LED lights.

To start the Style you must press a key in the ARRANGER section.

3) Press the INTRO (66) or ENDING (68) button.

When the INTRO button (66) is pressed, the LED will remain lit while the Style Intro plays. When the Intro is complete, the LED will turn off.

When the ENDING button (68) is pressed, the corresponding LED will remain lit while the Style Ending plays. When the ending is complete, the style will stop and the LED will turn off.

Ein zum angewählten Rhythmus passender Klang für die Upper-Sektion wird automatisch angewählt, wenn die 'ONE TOUCH'-Funktion aktiviert ist (bzw. wenn die ONE TOUCH-LED leuchtet).  
Um die ONE TOUCH-Funktion auszuschalten, drücken Sie den ONE TOUCH-Taster (24), so daß die LED erlischt.  
Danach können Sie einen anderen Klang für die Upper-Sektion auswählen.

Es gibt drei Möglichkeiten, den ausgewählten Music Style zu starten:

1) Drücken Sie den START/STOP-Taster (67). Der Music Style startet sofort.

2) Halten Sie den SYNC/START (22)-Taster gedrückt, bis dessen LED leuchtet.

Um den Music Style zu starten, müssen Sie eine Note innerhalb der Notenbereiches für die ARRANGER-Sektion spielen.

3) Drücken Sie den INTRO-(66) oder den ENDING (68)-Taster.

Wenn der INTRO-Taster (66) gedrückt wird, leuchtet dessen LED solange, wie die Einleitungs-Phrase abgespielt wird. Danach erlischt die INTRO-LED.

Wenn der ENDING-Taster (68) gedrückt wird, leuchtet dessen LED solange, wie die Abschluß-Phrase abgespielt wird. Danach erlischt die ENDING-LED, und der Music Style wird gestoppt.

Le Tone Upper correct est automatiquement sélectionné (en fonction du Style) car la fonction 'ONE TOUCH' est active à la mise sous tension (la diode du bouton est allumée).

Pour désactiver cette fonction, pressez le bouton ONE TOUCH (24) (la diode s'éteint). Ainsi, vous pouvez choisir un autre Tone pour la section Upper.

Il y a trois façons de lancer ce style :

1) Pressez le bouton START/STOP (67) et le style jouera.

2) Pressez et tenez le bouton SYNC/START (22) jusqu'à ce que la diode s'allume.

Pour lancer le style, vous devez jouer une note en section ARRANGER.

3) Pressez le bouton INTRO (66) ou ENDING (68).

Quand le bouton INTRO (66) est pressé, la diode reste allumée pendant le jeu de l'intro. Quand l'intro est terminée, la diode s'éteint.

Quand le bouton ENDING (68) est pressé, la diode correspondante reste allumée pendant le jeu du final. Quand le final est terminé, le style s'arrête et la diode s'éteint.

L'avviamento con il pulsante INTRO (66) o con il pulsante ENDING (68) può essere eseguito insieme alla funzione SYNC START:

- a) Premere il pulsante SYNC START (22), la spia relativa si accende.
- b) Premere il pulsante INTRO (66) o il pulsante ENDING (68) e la spia relativa inizia a lampeggiare.

Premendo un tasto nella porzione di tastiera riservata alla sezione ARRANGER, lo stile si avvia con l'introduzione o con il finale.

Mentre lo stile é in esecuzione le spie luminose TEMPO (70) lampeggiano indicando rispettivamente:

1ª Spia: Battere della misura musicale.

2ª Spia: Secondo movimento della misura musicale.

3ª Spia: Terzo movimento della misura musicale.

4ª Spia: Quarto movimento della misura musicale.

A seconda che lo Stile abbia un tempo di 4/4 - 3/4 - 2/4, le spie luminose si accendono secondo lo schema a fianco.

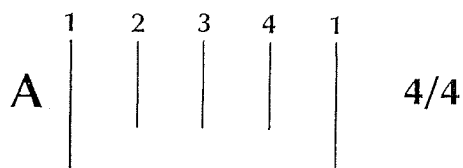
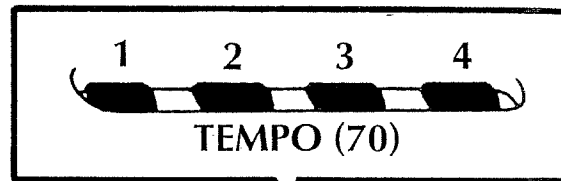
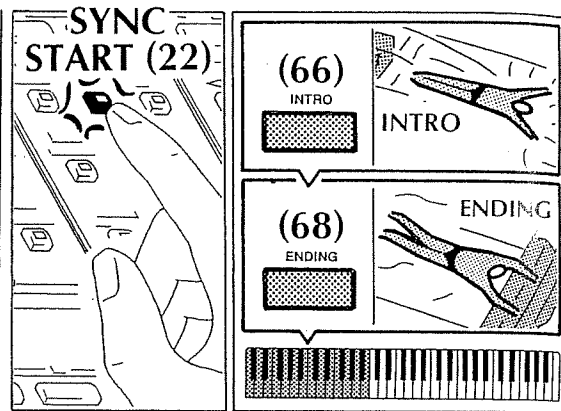

•••• •••• •••• •••• ••••

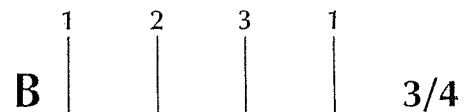

•••• •••• •••• ••••

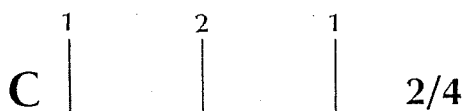

•••• •••• ••••

The Intro/Ending can also be started in conjunction with the Sync Start function:

- a) Press the SYNC START button (22); the corresponding LED lights.
- b) Press the INTRO button (66) or the ENDING button (68); the LED will begin to flash.

By pressing a key in the ARRANGER section, the style begins with an Intro or Ending.

While the Style is playing, the TEMPO LEDs (70) will flash in tempo:

1st LED: Indicates the first beat (the 'downbeat') of the measure.

2nd LED: Indicates the second beat of the measure

3rd LED: Indicates the third beat of the measure (if there is one)

4th LED: Indicates the fourth beat of the measure (if there is one)

The flashing pattern of the LEDs also indicates the time signature of the Music Style:

- The LEDs will flash in the pattern shown in figure 4/4 to indicate a Music Style in 4/4 Time.
- The LEDs will flash in the pattern shown in figure 3/4 to indicate a Music Style in 3/4 Time.
- The LEDs will flash in the pattern shown in figure 2/4 to indicate a Music Style in 2/4 time.

Das Intro/Ending kann auch in Zusammenhang mit der Sync Start-Funktion angewandt werden:

- a) Drücken Sie den SYNC START-Taster (22); die LED leuchtet.
- b) Drücken Sie den INTRO-Taster (66) oder den ENDING-Taster (68); die entsprechende LED beginnt zu blinken.

Spielen Sie eine Note innerhalb des Noten-bereiches der ARRANGER-Sektion. Der Music Style startet mit der Intro- bzw. der Ending-Phrase.

Während des Spielens des Music Styles blinken die TEMPO LEDs (70) synchron zum eingestellten Tempo:

1. LED: bezeichnet den ersten Taktschlag

2. LED: bezeichnet den zweiten Taktschlag

3. LED: bezeichnet den dritten Taktschlag (soweit vorhanden)

4. LED: bezeichnet den vierten Taktschlag (soweit vorhanden)

Die Blink-Sequenz der TEMPO-LEDs zeigt außerdem die Taktart des ausgewählten Music Styles an:

- Die LEDs blinken für einen 4/4-Takt wie bei Figur "4/4" angezeigt.
- Die LEDs blinken für einen 3/4-Takt wie bei Figur "3/4" angezeigt.
- Die LEDs blinken für einen 2/4-Takt wie bei Figur "2/4" angezeigt.

Les motifs Intro/Ending peuvent aussi être lancés en conjonction avec la fonction Sync Start :

- a) Pressez le bouton SYNC START (22); la diode correspondante s'allume.
- b) Pressez le bouton INTRO (66) ou le bouton ENDING (68); la diode commencera à clignoter.

En jouant une note en section ARRANGER, vous lancez le style avec Intro ou Ending.

Pendant que le style joue, les diodes de TEMPO (70) clignent en mesure:

1ère : Indique premier temps (temps fort) de la mesure.

2ème : Indique le deuxième temps de la mesure.

3ème : Indique le troisième temps de la mesure (s'il y en a un).

4ème: Indique le quatrième temps de la mesure (s'il y en a un).

Le clignotement des diodes indique aussi le type de mesure du style :

- Les diodes clignent comme dans le schéma 4/4 pour indiquer une mesure 4/4.
- Les diodes clignent comme dans le schéma 3/4 pour indiquer une mesure 3/4.
- Les diodes clignent comme dans le schéma 2/4 pour indiquer une mesure 2/4.

## Style Disks

Sono disponibili, presso il Vostro rivenditore Roland, dei ritmi addizionali su dischi opzionali (MUSIC STYLE DISKS della serie Roland MSD).

I Disk Styles sono Stili Musicali che possono essere letti da disco e depositati in un'area interna dello strumento.

### ATTENZIONE

Lo strumento, all'accensione, non contiene Disk Styles.

Occorre sempre caricarne qualcuno prima di effettuare la selezione altrimenti l'RA-95 non Vi permetterà questa operazione.

La zona di Memoria dell'RA-95 che contiene i Disk Styles è una zona di memoria volatile, ciò significa che ogni volta che lo strumento viene spento il contenuto della memoria Disk Styles viene perduto e alla successiva accensione bisogna effettuare nuovamente la lettura dal disco.

I Disk Styles vengono cancellati dalla memoria interna anche se si eseguono procedure di Song Copy o Disk Copy.

## Come caricare e suonare gli Stili del Disco

Unitamente all'RA-95 viene fornito un disco addizionale (MSD-101) contenente 66 nuovi ritmi (Styles). Vedi elenco a pag. 205.

a) Inserire il disco di stili (MSD-101) nell'alloggiamento per FLOPPY DISK (11) posto sul pannello anteriore dell'RA-95.

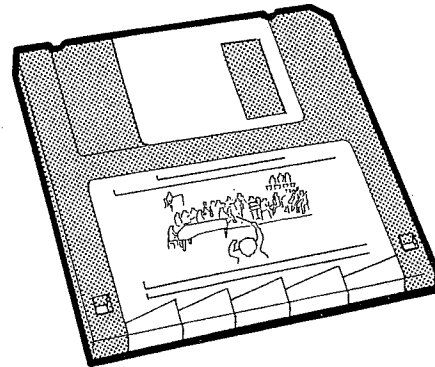

MUSIC STYLE DISK

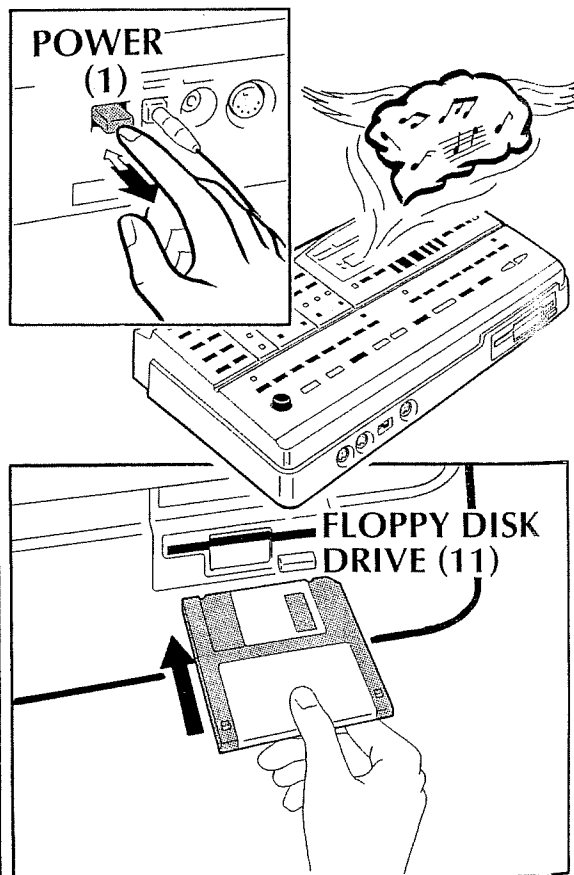

## STYLE DISKS

Although the RA-95 contains 56 great Music Styles in its internal memory, additional Styles are available with the use of Music Style Disks (MSDs). (Roland MSDs are available from your Roland retailer.)

The Disk Styles are Music Styles that can be read from a floppy disk and loaded into a temporary memory area in the unit.

### CAUTION:

The temporary memory area of the RA-95 is volatile meaning that anything in this area will be erased the instant the unit is switched off. To recover the lost Styles it will be necessary to load them from floppy disk again.

## USING STYLES FROM A MUSIC STYLE DISK

Your RA-95 comes with a Music Style Disk (MSD-101) containing 66 additional Styles (see list on page 205)

a) Insert the Music Style Disk (MSD-101) into the disk drive (11) on the front panel.

## DIE MUSIC STYLE-DISKETTEN

Bis zu vier Disketten-Styles können in den freien internen Speicher des RA-95 über Diskette geladen werden (Music Style-Disketten der Roland MSD-Serie - zusätzliches Zubehör).

Abhängig von der Speichergröße eines Disketten-Styles kann es vorkommen, daß weniger als vier Styles von einer Diskette geladen werden können. Die geladenen Disketten-Styles befinden sich solange im Arbeitsspeicher des RA-95, wie das Instrument eingeschaltet bleibt.

### WICHTIGER HINWEIS

Nach Ausschalten des RA-95 werden alle im internen Arbeitsspeicher befindlichen Disketten-Styles gelöscht.

## LADEN EINES MUSIC STYLES VON EINER DISKETTE

Dem RA-95 liegt eine Music Style-Diskette bei (MSD-101), welche 66 Styles beinhaltet (siehe Liste auf Seite 205).

a) Legen Sie die MSD-101 Music Style-Diskette in das Laufwerk (11) an der Vorderseite des RA-95.

## DISQUETTES DE STYLES

Bien que le RA-95 contient déjà 56 superbes styles en mémoire interne, d'autres styles sont disponibles sur disquettes (MSDs). (Les disquettes MSD Roland sont disponibles chez votre revendeur Roland.)

Ces styles peuvent être lus depuis une disquette et chargés en mémoire temporaire de l'instrument

### ATTENTION:

La mémoire temporaire du RA-95 est volatile, ce qui signifie que son contenu s'efface quand on éteint l'appareil. Pour retrouver les styles ainsi perdus, il est nécessaire de les recharger depuis la disquette.

## EMPLOI DE STYLES D'UNE DISQUETTE

Votre RA-95 est livré avec une disquette de styles (MSD-101) contenant 66 styles supplémentaires (voir liste en page 205)

a) Insérez la disquette (MSD-101) dans le lecteur (11) en façade.

b) Premere il pulsante LOAD (42) della sezione DISK STYLE. La spia relativa inizia a lampeggiare e il display visualizza la lettera "d" (disk) seguita da un numero progressivo che indica il numero del primo stile presente sul dischetto.

Se si desidera abbandonare l'operazione di caricamento a questo punto, premere nuovamente il pulsante LOAD (42). Il display torna a visualizzare l'informazione di STYLE o TONE corrente.

Se nel disco non sono presenti MUSIC STYLES, il display visualizza tre trattini lampeggianti.

Se nessun disco è inserito, il display visualizza la dicitura "nod" (No Disk).

Dopo qualche secondo il display torna a visualizzare lo stile o il timbro corrente.

c) Tramite la pressione dei tasti SEARCH (43) della sezione DISK STYLE, selezionare il numero dello stile che si intende caricare.

d) Premere il pulsante relativo alla posizione nella quale si intende caricare lo stile selezionato dal dischetto (55 1-4). La fase di caricamento viene avviata.

Durante la fase di caricamento la spia DISK (36) lampeggia e la spia LOAD (42) si accende in maniera fissa. Al termine dell'operazione di caricamento la spia DISK (36) si spegne e la spia LOAD (42) riprende a lampeggiare.

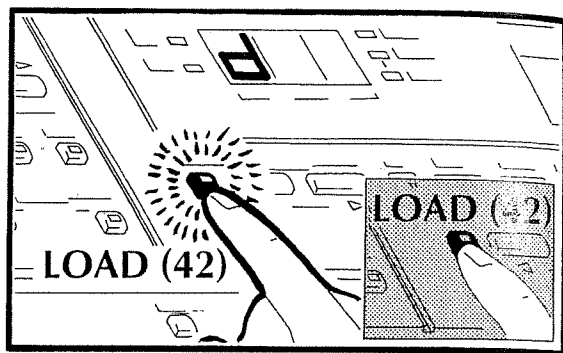

### DISK STYLE SEARCH (43)

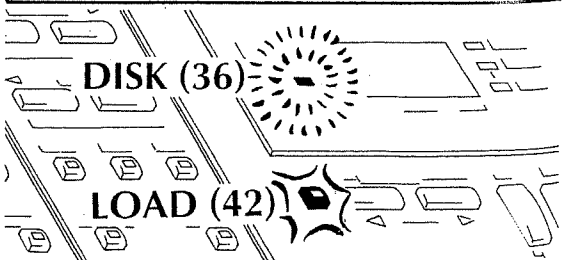
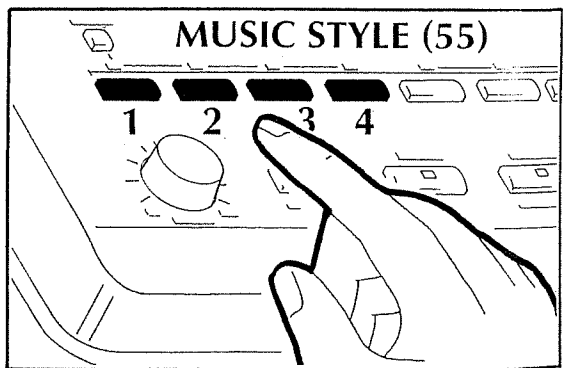
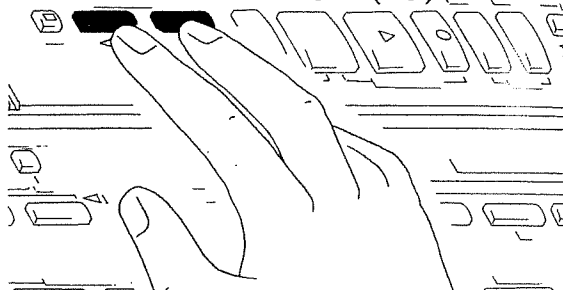

b) Press the LOAD button (42) in the DISK STYLE section. The LED begins to flash and the display will show the letter 'd' (disk) and the number of the first Style on the disk.

If you wish to exit the Loading operation, press the LOAD button (48) again. The display will again indicate the current Style or Tone.

If no Music Styles are on the disk, three flashing lines will appear in the display.

If no disk has been inserted, the display will read 'nod' (No Disk).

In a few seconds the current Style or Tone will be shown again.

c) Press SEARCH (43) in the DISK STYLE section to locate the number of the Style you wish to load.

d) Press the button (1-4) in the MUSIC STYLE section (55) which corresponds to the internal memory position (1-4) where you wish to load the selected Music Style. Loading begins

During loading, the DISK LED (36) will flash and the LOAD LED (42) will light. When the loading operation is complete, the DISK LED (36) will go out and the LOAD LED (42) will begin flashing again.

b) Drücken Sie den LOAD-Taster (42) in der DISK STYLE-Sektion. Die LED beginnt zu blinken, und im Display erscheint ein 'd' (= "disk") sowie die Nummer des ersten Music Styles auf der Diskette.

Um den Lade-Vorgang abzubrechen, drücken Sie einfach nochmals den LOAD-Taster (48).

Im Display wird dann wieder die Nummer des aktuell angewählte Music Styles oder Klangs angezeigt. Wenn sich auf der eingelegten Diskette keine Music Styles für den RA-95 befinden, blinken drei Linien im Display.

Wenn sich keine Diskette im Laufwerk befindet, erscheint die Anzeige 'nod' ("no disk").

Danach wird wieder die Nummer des aktuell angewählte Music Styles oder Klangs angezeigt.

c) Drücken Sie SEARCH (43) in der DISK STYLE-Sektion, um die Nummer des zu ladenden Music Styles auszuwählen.

d) Drücken Sie einen der Taster "1" bis "4" in der MUSIC STYLE-Sektion (55), um den Music Style in einen der Speicher-plätze "1" bis "4" zu laden.

Während des Lade-Vorgangs blinkt die DISK LED (36), und die LOAD LED (42) leuchtet. Nach Abschluß des Lade-Vorgangs erlischt die DISK LED (36), und die LOAD LED (42) beginnt wieder zu blinken.

b) Pressez le bouton LOAD (42) en section DISK STYLE. La diode commence à clignoter et l'écran affiche la lettre 'd' (disquette) et le numéro du premier style de la disquette.

Pour sortir de la procédure de chargement, pressez à nouveau le bouton LOAD (48). L'affichage revient alors au style ou Tone sélectionné.

S'il n'y a pas de style sur la disquette, trois lignes clignotantes apparaissent dans l'afficheur.

Si aucune disquette n'a été insérée, l'écran affiche 'nod' (No Disk).

Quelques secondes après, l'affichage revient au style ou Tone sélectionné.

c) Pressez SEARCH (43) en section DISK STYLE pour localiser le numéro du style à charger.

d) Pressez le bouton (1-4) en section MUSIC STYLE (55) qui correspond à l'emplacement de mémoire interne (1-4) où vous désirez charger le style choisi. Le chargement commence.

Durant le chargement, la diode DISK (36) clignotera et la diode LOAD (42) s'allumera. Quand la procédure de chargement est terminée, la diode DISK (36) s'éteindra et la diode LOAD (42) recommencera à clignoter.

Durante la fase di caricamento possono essere richiamati tutti gli STYLES tranne quello che si sta caricando.

Se si tenta di caricare uno Style da dischetto, selezionando la posizione interna di un DISK STYLE che sta suonando, viene visualizzata la dicitura "noP" che indica che l'operazione non è possibile.

Analogamente, se si sta caricando un DISK STYLE, non è possibile selezionarlo durante la fase di caricamento.

Se si verifica un errore durante la fase di caricamento il display visualizza la dicitura "dEr".

Se si tenta di selezionare un DISK STYLE senza averlo prima caricato dal disco, lo STYLE non viene richiamato ed il display visualizza "NO".

Se lo spazio in memoria non è sufficiente a caricare lo stile richiesto, il display visualizza la dicitura "MEM" (Memory Full = Memoria Piena).

Per poter caricare altri DISK STYLES in memoria è necessario cancellare eventuali DISK STYLES inutilizzati usando la procedura di seguito descritta.

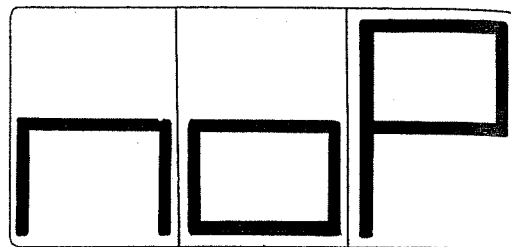

GROUP BANK NUMBER

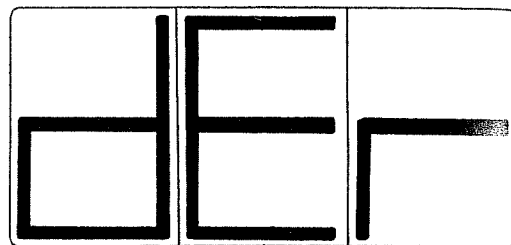

GROUP BANK NUMBER

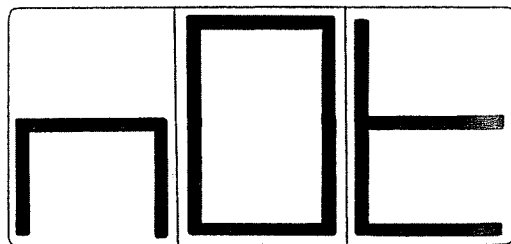

GROUP BANK NUMBER

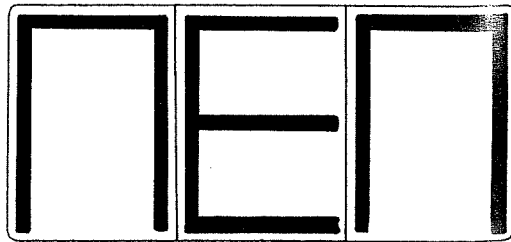

GROUP BANK NUMBER

During loading, all the Styles can be selected except for the DISK STYLE currently being loaded.

If you try loading a Style from disk and select the internal position of the DISK STYLE currently being played, the message 'noP' (NO LOAD) will appear in the display, indicating that the operation is not possible.

Likewise, when loading a DISK STYLE it is not possible to select it during loading.

When an error is made during the loading operation the display will read 'dEr'.

If you try selecting a DISK STYLE from a disk before loading it into memory, the message 'NO' will appear in the display.

If there is not enough memory for loading the requested Style, the display will read 'MEM' (Memory Full).

Prior to loading other DISK STYLES, erase the unnecessary ones using the following procedure.

Während des Lade-Vorgangs können alle Music Styles angewählt werden, außer dem Style der Diskette, der gerade geladen wird.

Wenn Sie einen Music Style von der Diskette in einen Speicherplatz laden möchten, dessen Music Style gerade abgespielt wird, erscheint die Meldung 'noP' (NO LOAD), um anzuzeigen, daß dieser Vorgang z. Zt. nicht möglich ist.

Während ein Music Style von einer Diskette geladen wird, ist es nicht möglich, diesen Speicherplatz während des Lade-Vorgangs anzuwählen.

Wenn während des Lade-Vorgangs ein Fehler auftritt, erscheint die Meldung 'dEr' (Disk Error).

Wenn Sie einen Music Style einer Diskette anwählen möchten, der noch nicht komplett in den internen Speicher geladen wurde, erscheint die Meldung 'NO'.

Wenn der interne Speicherplatz für das Laden eines weiteren Music Styles nicht mehr ausreicht, erscheint die Meldung 'MEM' (Memory Full).

In diesem Fall müssen Sie zunächst einen der vorher von Diskette geladenen Music Styles löschen, um Speicherplatz freizugeben.

Durant le chargement, tous les styles peuvent être appelés sauf celui de la disquette en cours de chargement.

Si vous essayez de charger un style de la disquette et sélectionnez comme emplacement mémoire interne celui d'un style de la disquette actuellement reproduit, le message 'noP' (NO LOAD) s'affiche, indiquant que cette procédure n'est pas possible.

Pareillement, quand vous chargez un style de disquette, il n'est pas possible de le sélectionner avant qu'il ne soit totalement chargé.

Si une erreur se produit durant la procédure de chargement, l'écran affiche 'dEr'.

Si vous essayez de faire jouer un style de disquette avant de l'avoir chargé, le message 'NO' s'affiche.

S'il ne reste pas suffisamment de mémoire pour charger le style demandé, l'écran affiche 'MEM' ("Memory Full", soit mémoire saturée).

Avant de charger d'autres styles de la disquette, effacez ceux qui sont inutiles avec la procédure suivante.

## Cancellazione di uno Stile dalla Memoria Interna

1) Premere e mantenere premuto il pulsante DISK (54) della sezione MUSIC STYLE (55);

Il display visualizza la lettera "d" (Disk).

2) Premere e mantenere premuto uno dei pulsanti (1-4) corrispondente al DISK STYLE che si intende cancellare.

3) Premere il pulsante SONG SELECT PREV/ERASE (50); lo stile selezionato viene cancellato dalla memoria.

**ATTENZIONE**  
Alcuni DISK STYLES creati con strumenti dotati di maggior quantità di memoria, potrebbero risultare troppo grandi per poter essere caricati nella memoria dell'RA-95, anche quando nessun DISK STYLE è caricato in memoria.

## Impostazione della Velocità di uno Stile (TEMPO)

Mentre lo stile è in STOP la prima spia luminosa rossa TEMPO (70) lampeggia e indica la sequenza dei movimenti del ritmo selezionato alla velocità (tempo) impostata.

a) Per cambiare la velocità di esecuzione (tempo) è necessario agire sui pulsanti TEMPO (71).

Ogni volta che viene modificata la velocità di esecuzione (tempo), il visore mostrerà per qualche secondo il valore del tempo impostato.

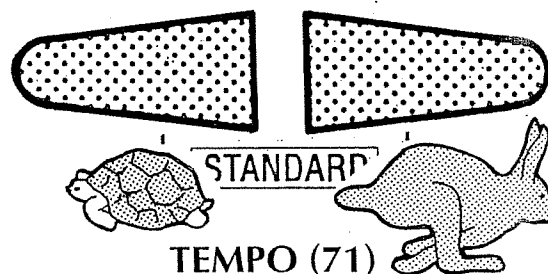
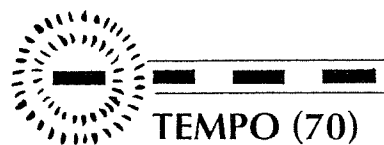
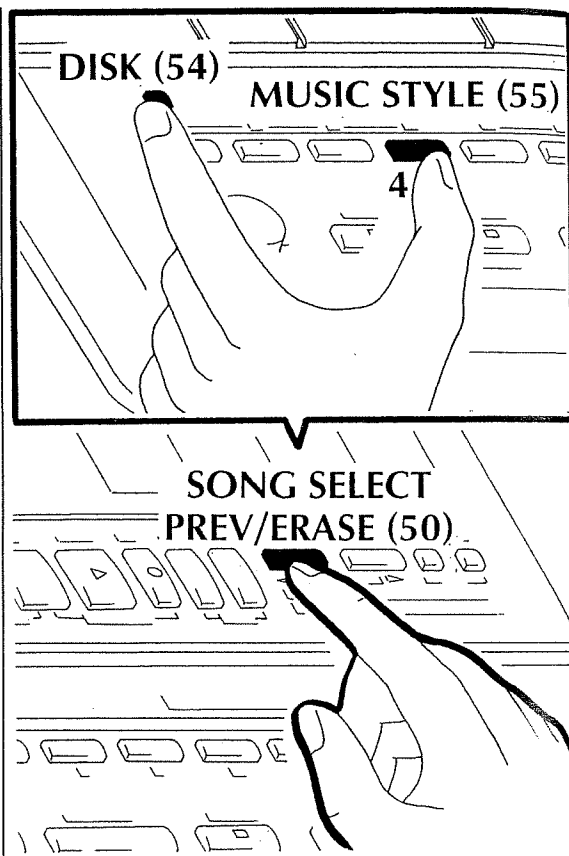

## ERASING STYLES FROM INTERNAL MEMORY

1) Press and hold the DISK button (54) in the MUSIC STYLE section (55). The display will read 'd' (Disk).

2) Press and hold one of the buttons (1-4) corresponding to the DISK STYLE you want to erase.

3) Press the SONG SELECT ERASE button (50); the selected Style is erased from memory.

**NOTE:**  
DISK STYLES created by devices with greater memory capacity than the RA-95 could result in Styles too large for the RA-95's internal memory. However, you will have no problems when loading the Styles from the supplied disk or from optional Music Style disks (Roland MSD series).

## SETTING THE MUSIC STYLE TEMPO

When the Music Style is stopped (not playing), the first TEMPO LED [red] (70) flashes at the current tempo setting.

a) To change the playback tempo, press either TEMPO button (71). Every time you press a TEMPO button, the new tempo value (in beats per minute) is briefly displayed.

## LÖSCHEN VON MUSIC STYLES AUS DEM INTERNEN SPEICHER

1) Halten Sie den DISK-Taster (54) in der MUSIC STYLE-Sektion (55) gedrückt. Im Display erscheint ein 'd' (Disk).

2) Halten Sie zusätzlich einen der Taster "1"-4" gedrückt, dessen Music Style Sie löschen möchten.

3) Drücken Sie den SONG SELECT ERASE-Taster (50); der ausgewählte Music Style wird aus dem internen Speicher gelöscht.

**ANMERKUNG:**  
Es kann vorkommen, daß ein mit anderen Instrumenten oder Computern erstellter Music Style mit hohem Speicherbedarf nicht in den RA-95 geladen werden kann. Mit den Disketten der Roland MSD-Serie sollte dieses Problem nicht auftreten.

## EINSTELLEN DES MUSIC STYLE-TEMPOS

Wenn der Music Style gestoppt ist, blinkt die erste TEMPO LED [rot] (70) im aktuell eingestellten Tempo.

a) Um das Tempo zu verändern, drücken Sie einfach einen der beiden TEMPO-Taster (71). Bei jedem Drücken eines TEMPO-Tasters wird der neu eingestellte Wert im Display kurz angezeigt.

## EFFACEMENT DES STYLES DE LA MEMOIRE INTERNE

1) Pressez et tenez le bouton DISK (54) en section MUSIC STYLE (55). L'écran affichera 'd' (Disquette).

2) Pressez et tenez un des boutons (1-4) correspondant au style de disquette que vous désirez effacer.

3) Pressez le bouton SONG SELECT ERASE (50); le style sélectionné sera effacé de la mémoire.

**REMARQUE :**  
Les styles sur disquette créés à partir d'instruments dont la capacité mémoire est supérieure à celle du RA-95 peuvent ne pas tenir dans la mémoire interne du RA-95. Vous n'aurez cependant aucun problème à charger les styles de la disquette fournie ou des disquettes de styles optionnelles (série Roland MSD).

## REGLAGE DU TEMPO DU STYLE MUSICAL

Quand le style musical est arrêté (ne joue pas), la première diode TEMPO [rouge] (70) clignote à la vitesse du tempo.

a) Pour changer le tempo de reproduction, pressez l'un des boutons TEMPO (71). Chaque fois que vous pressez un bouton TEMPO la nouvelle valeur de tempo (en battements par minute) s'affiche brièvement.

Il tempo di esecuzione di uno Stile può essere fissato anche usando la funzione di Tap Tempo.

b) Mentre lo stile è fermo, premere il pulsante RESET/TAP TEMPO (69) con il tempo in cui si desidera eseguire lo stile, in modo analogo allo scandire del tempo dato dalla bacchetta del direttore di orchestra.

Il numero sul display che indica il tempo, cambia automaticamente al nuovo valore fissato ed è possibile iniziare l'esecuzione dello stile in uno dei 3 modi precedentemente descritti. (Vedi Avviamento dello Stile).

La procedura di Tap Tempo non può essere effettuata quando lo stile è in esecuzione.

Per riportare la velocità dello stile al valore standard, premere contemporaneamente i due pulsanti TEMPO (71).

## Introduzione o Finale di uno Stile

Mentre lo Stile non è in esecuzione, se si preme il pulsante INTRO (66) (spia accesa), lo stile inizia con una introduzione musicale la cui lunghezza dipende dallo stile selezionato.

Durante la fase di introduzione la spia INTRO è accesa in maniera fissa e si spegne al completamento dell'introduzione.

Se si preme il tasto INTRO (66) mentre si suona uno stile, viene eseguita l'introduzione e poi si ritorna allo stile corrente.

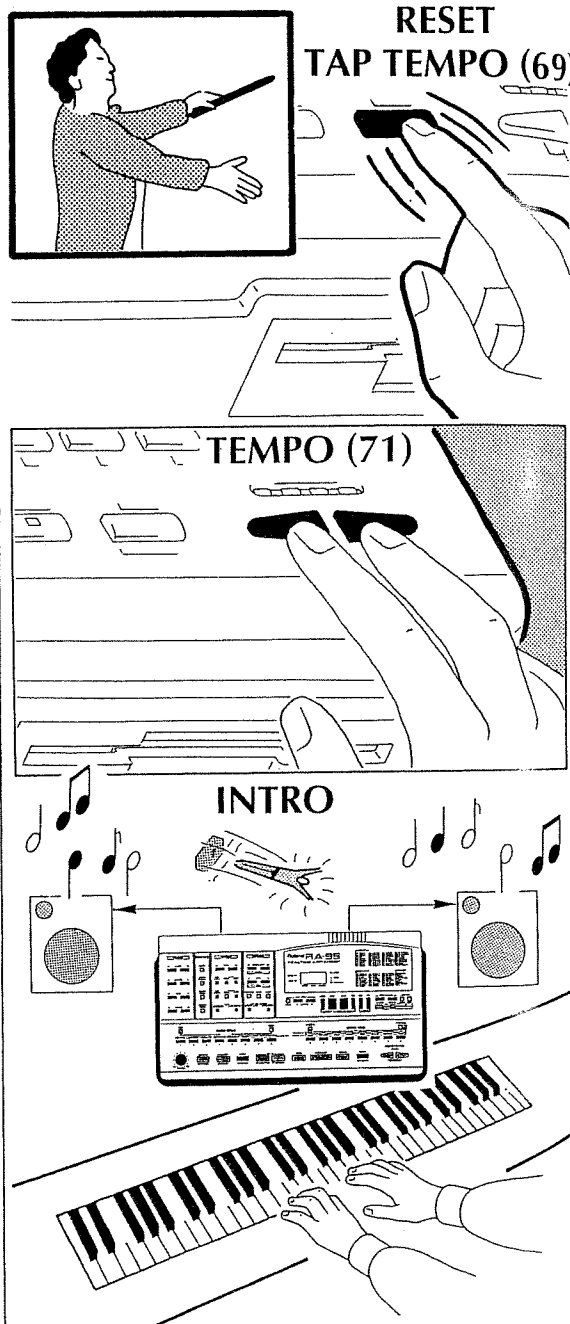

A Music Style's tempo can also be set using the Tap Tempo function.

b) While the Music Style is stopped, tap the desired tempo on the TAP TEMPO button (69). (If one measure of the Music Style contains four beats, then tap the button at least four times. If the selected Style contains two beats, tap the button at least two times.)

The new tempo (in beats per minute) will be displayed for a few seconds. You can then start the Music Style again using one of the three methods previously described (see STARTING THE STYLE). Note that the Tap Tempo function cannot be used while the Style is playing. To instantly re-select the Music Style's standard (preset) tempo, simply press both TEMPO buttons (71) simultaneously.

## INTRO & ENDING

When the Music Style is stopped and the INTRO button (66) is pressed (so the LED lights), the Style will begin playing with its Intro phrase. (The length of the Intro varies from Style to Style). While the Intro is playing, the INTRO LED will be lit. When the Intro is finished (and the regular part of the Style is playing), the button LED will go out. If the INTRO button is pressed (66) while the Style is playing, the Intro phrase will start playing. When it is finished, the current Style will resume.

Das Tempo eines Music Styles kann auch mit der "Tap Tempo" Funktion eingegeben werden.

b) Stoppen Sie zunächst den Music Style. Tippen Sie dann im gewünschten Tempo auf den TAP TEMPO-Taster (69), und zwar bei einem 4/4-Takt viermal und bei einem 2/4-Takt zweimal.

Das neu eingestellte Tempo wird für kurze Zeit im Display abgebildet. Danach können Sie den Music Style starten (wie unter STARTEN DES MUSIC STYLES beschrieben).

Die Tap Tempo-Funktion kann nicht angewandt werden, während der Music Style läuft.

Um sofort wieder das Standard-Tempo eines Music Styles abzurufen, drücken Sie einfach beide TEMPO-Taster (71) gleichzeitig.

## INTRO & ENDING

Wenn der Music Style gestoppt ist und der INTRO-Taster (66) gedrückt wird, so daß die LED leuchtet, startet der Music Style mit seiner Einleitungs-Phrase (die Länge des Intros ist unterschiedlich, abhängig vom angewählten Music Style). Während das Intro abgespielt wird, leuchtet die INTRO-LED. Nach Abschluß des Intros erlischt die INTRO-LED. Wenn der INTRO-Taster (66) gedrückt wird, während der Music Style läuft, wird die Intro-Phrase abgespielt. Danach wird wieder das vorherige Pattern des Music Styles abgespielt.

Le tempo de style musical peut aussi être réglé par la fonction Tap Tempo.

b) Quand le style musical est stoppé, marquez le tempo désiré sur le bouton TAP TEMPO (69). (Pour un style à quatre temps, tapez au moins quatre fois le bouton. Pour un style à deux temps, tapez le bouton au moins deux fois.)

Le nouveau tempo (en battements par minute) s'affichera quelques secondes. Vous pouvez alors relancer le style musical à l'aide d'une des trois méthodes ci-dessus (voir LANCEMENT DU STYLE).

Notez que la fonction Tap Tempo ne peut pas servir pendant que le style joue. Pour instantanément revenir au tempo standard (preset) d'un style, pressez simultanément les deux boutons TEMPO (71).

## INTRO & ENDING

Quand le style musical est stoppé et que le bouton INTRO (66) est pressé (pour que la diode s'allume), le Style commencera à jouer sa phrase d'introduction. (La longueur de l'introduction varie d'un style à l'autre). Quand l'intro joue, la diode INTRO est allumée.

Quand l'intro est terminée (et que le style lui-même joue), la diode du bouton s'éteint. Si le bouton INTRO est pressé (66) alors que le style joue, la phrase d'intro commence à jouer. Quand elle est terminée, le style reprend.

Mentre lo stile è in esecuzione, se si preme il pulsante ENDING (68), (spia accesa), viene eseguito un finale la cui lunghezza dipende dallo stile selezionato al termine del quale lo stile si arresta.

Se lo stile non è in esecuzione premendo il pulsante ENDING (68) lo stile si avvia con un finale al termine del quale lo stile si arresta.

Questa funzione risulta utile per creare piccoli stacchi musicali.

## Variazione dello Stile

Se si preme il pulsante STYLE VARIATION (63) (spia accesa) si ottiene una variazione dell'arrangiamento dello stile.

Per tornare all'arrangiamento dello stile di base (Original), preme di nuovo il pulsante STYLE VARIATION (63) e la spia si spegne.

## Inserimento Battute di Intermezzo

Mentre si suona uno stile si può inserire una battuta di intermezzo.

Premere il pulsante FILL IN TO ORIGINAL (65).

Ciò da luogo all'esecuzione di una misura di intermezzo ed al completamento di essa: si passa allo stile di base (Original).

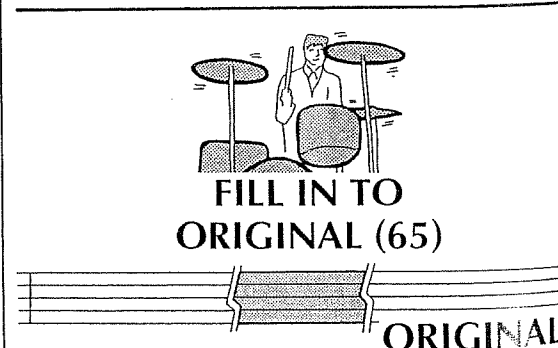
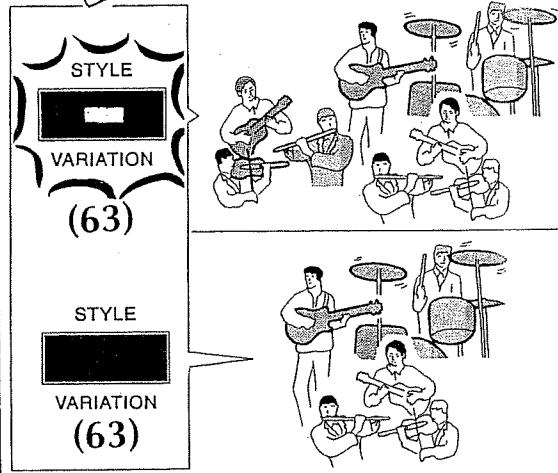
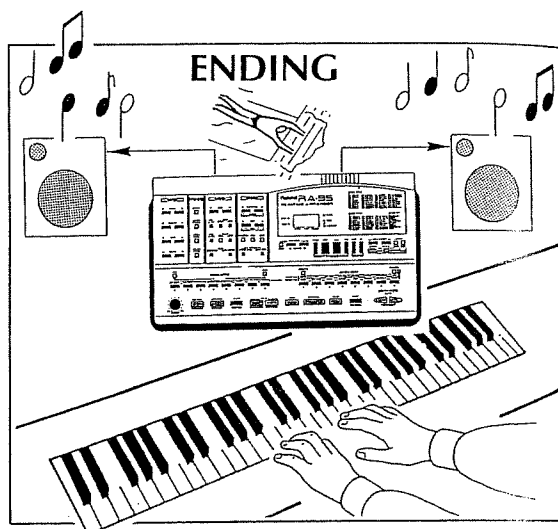

If the ENDING button (68) is pressed (so the LED lights) while the Style is playing, the Ending phrase will start (the length of the Ending varies from Style to Style). When the Ending is finished the Style will stop.

If the ENDING button (68) is pressed while the Style is stopped, the Ending phrase will start playing. When it is finished, the Style will stop.

This function is useful when you wish to create musical breaks.

## MUSIC STYLE VARIATION

Pressing the STYLE VARIATION button (63) (so the LED lights) will cause the Music Style to switch to its Variation pattern (a variation of the Original pattern).

To return to the Original pattern, press the STYLE VARIATION button (63) again (so the LED goes out).

## FILL-IN MEASURES

A Fill-in is a kind of 'break' in a Music Style pattern.

Fill-ins are often used at the end of musical phrases and as a transition from one section of a song to another.

To add a fill-in to the Music Style that is playing, press the FILL IN : TO ORIGINAL button (65).

This will result in a one measure fill-in pattern being played. After that, the Original pattern will continue.

Wenn der ENDING-Taster (68) gedrückt wird, so daß die LED leuchtet, während der Music Style läuft, wird die Abschluß-Phrase des Music Styles abgespielt (die Länge des Endings ist unterschiedlich, abhängig vom angewählten Music Style). Nach Abschluß des Endings stoppt der Music Style.

Wenn der ENDING-Taster (68) gedrückt wird, während der Music Style gestoppt ist, wird die Ending-Phrase abgespielt. Nach Abschluß des Endings stoppt der Music Style.

## MUSIC STYLE VARIATION

Nach Drücken des STYLE VARIATION-Tasters (63) (so daß die LED leuchtet) springt der RA-95 in das Variations-Pattern des Music Styles.

Um wieder zum Original-Pattern zurückzukehren, drücken Sie nochmals den STYLE VARIATION-Taster (63) (so daß die LED erlischt).

## FILL-INS

Ein "Fill-In" ist ein Zwischen-spiel, welches als Überleitung innerhalb der Original/Variation-Patterns dient.

Um einen Fill-In während des laufenden Music Styles abzurufen, drücken Sie einfach einen der FILL-IN-Taster, in diesem Fall den FILL IN : TO ORIGINAL-Taster (65).

Nach Abschluß des Fill-In wird wieder das Original-Pattern abgespielt.

Si le bouton ENDING (68) est pressé (pour que la diode s'allume) alors que le style joue, la phrase Ending commence (sa durée varie d'un style à l'autre). Une fois terminée, le style s'arrête.

Si le bouton ENDING (68) est pressé alors que le style est stoppé, la phrase Ending commence à jouer. Une fois terminée, le style s'arrête.

Cette fonction est utile pour créer des breaks musicaux.

## VARIATION DE STYLE MUSICAL

Presser le bouton STYLE VARIATION (63) (pour que la diode s'allume) fera passer le style musical à son motif Variation (une variation du motif Original).

Pour retourner au motif Original, pressez à nouveau le bouton STYLE VARIATION (63) (pour que la diode s'éteigne).

## FILL-IN

Un Fill-in est une transition, un 'break', dans un motif de style musical.

Les Fill-ins sont souvent utilisés en fin de phrase musicale comme transition d'une section de morceau à une autre.

Pour ajouter un fill-in au style musical en cours de jeu, pressez le bouton FILL IN : TO ORIGINAL (65).

Cela donnera un break d'une mesure. Après cela, le motif Original reprend.



Se si preme il pulsante **FILL IN TO VARIATION (64)**, si ottiene l'esecuzione di una misura di intermezzo ed al completamento di essa si passa alla variazione dello stile (Variation).

## Controllo dell'Arranger

Selezionando il modo **ARRANGER** ogni accordo suonato nella porzione della tastiera del Controller riservata all'**ARRANGER**, serve come informazione per l'esecuzione dello Stile selezionato.

In questo modo la porzione all'**ARRANGER** rimane inattiva sino a quando non si avvia il ritmo.

## Memorizzazione di un Accordo per l'Arranger

Normalmente quando si controlla l'arrangiamento, usando una tastiera esterna, occorre mantenere premuto l'accordo utilizzato per controllare l'arrangiamento. Se si rilascia l'accordo, il Basso e gli accompagnamenti smettono di suonare (solo la batteria continua). Quando la funzione di **CHORD MEMORY (17)** è attivata, anche rilasciando l'accordo utilizzato per controllare l'arrangiamento, tutti gli strumenti continuano a suonare nella totalità e nel modo impostati dall'accordo appena rilasciato.

Quando un nuovo accordo viene composto, il vecchio viene cancellato e sostituito dal nuovo. L'arrangiamento chiaramente si adegua al nuovo accordo suonato. Questa funzione risulta utilissima per poter suonare gli accompagnamenti senza fare eccessiva attenzione al rilascio degli accordi nella sezione Arranger.

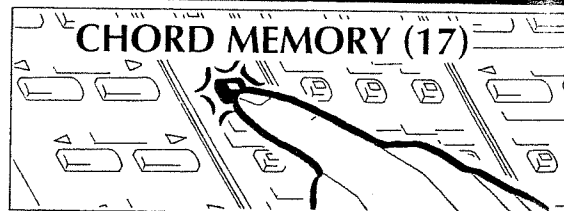
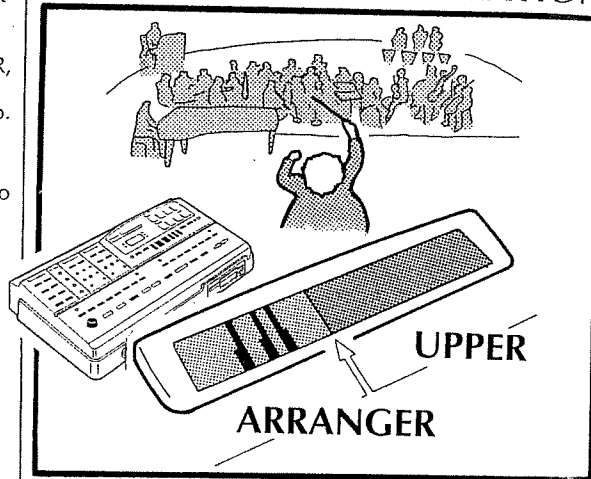
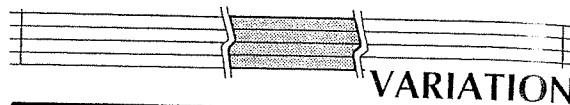

If you press the **FILL IN : TO VARIATION button (61)**, a fill-in pattern will be played, and then the Music Style will automatically change to its Variation pattern.

## ARRANGER CONTROL

The Arranger is that part of the RA-95 that actually plays the Music Style data. This section describes how to control the Arranger's functions.

If the Arranger Mode is selected (the Arranger LED lit), each note or chord you play in the Arranger section of the keyboard (controller) will be used to control the performance of the selected Music Style. (With this setting, the Arranger section will only produce sound when the Style is playing.)

## HOLD ARRANGER SECTION

Usually, when you control the arrangement using an external keyboard, you have to hold a chord to control the accompaniment.

If you release the chord, the Bass and accompaniment will stop. However, when the **CHORD MEMORY function (17)** is activated, the accompaniment will continue even if you do release the chord. The accompaniment will change, however, the instant you play a new chord. This function is very useful as it can free up your left hand for other things.

Wenn Sie den **FILL IN : TO VARIATION-Taster (61)** drücken, wechselt der RA-95 nach Abschluß des Fill-In in das Variation-Pattern.

## DIE ARRANGER-KONTROLL-FUNKTIONEN

Der Arranger ist die Begleitautomatik des RA-95, welche die einzelnen Parts des Music Styles gemeinsam abspielt. Die nachfolgenden Abschnitte beschreiben die verschiedenen Funktionen des Arrangers. Wenn der Arranger Mode iaktiviert ist (die Arranger-LED leuchtet), wird über jede gespielte Note innerhalb des Noten-bereiches des Arrangers der zu spielende Akkord festgelegt. Der Arranger ist nur hörbar, wenn der Music Style gestartet wurde.

## DIE CHORD MEMORY-FUNKTION

Normalerweise müssen Sie, damit die Begleitautomatik gespielt wird, die Noten des gespielten Akkordes halten. Damit der Arranger auch dann mit dem gespielten Akkord weiterläuft, wenn Sie z.B. die Tasten des Steuerkeyboards loslassen, müssen Sie die **CHORD MEMORY-Funktion (17)** aktivieren. Durch Spielen eines anderen Akkordes wird auch der Akkord der Begleitung verändert.

Si vous pressez le bouton **FILL IN : TO VARIATION (61)**, un fill-in sera joué, puis le style musical passera au motif de Variation.

## CONTROLE DE L'ARRANGEUR

L'arrangeur est la partie du RA-95 qui joue les accompagnements. Cette section décrit comment piloter les fonctions de l'arrangeur.

Si le mode Arranger est sélectionné (la diode Arranger est allumée), chaque note ou accord joué en section Arranger du clavier de commande servira à piloter le style musical sélectionné. (Avec ce réglage, la section Arranger ne produit du son que si le style joue.)

## MAINTIEN DE L'ARRANGEUR

Habituellement, quand vous pilotez l'arrangement depuis un clavier externe, vous devez tenir un accord pour que l'accompagnement se poursuive. Si vous relâchez l'accord, la basse et l'accompagnement s'arrêtent.

Toutefois, quand la fonction **CHORD MEMORY (17)** est activée, l'accompagnement se poursuit même si vous relâchez l'accord. L'accompagnement changera, toutefois, dès que vous jouerez un nouvel accord.

Cette fonction est très utile car elle libère votre main gauche pour d'autres tâches.

## Accordi Semplificati

Il Vostro RA-95 riconosce qualsiasi tipo di accordo, l'importante è sapere che necessitano almeno tre note per riconoscere un accordo completo.

Quando la funzione CHORD INTELL (18) è attivata, vengono riconosciuti anche accordi composti da meno di tre note. A pag. 206 troverete una tabella che indica le posizioni facilitate per comporre la maggior parte degli accordi completi.

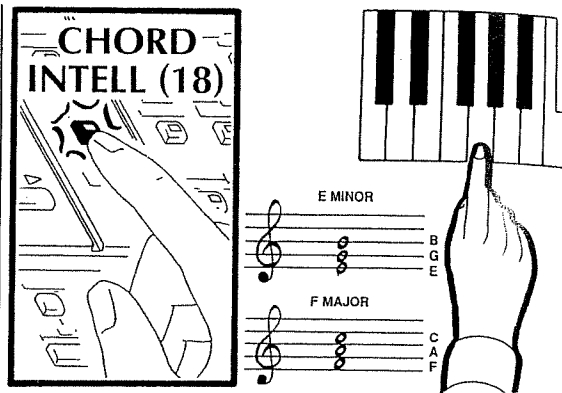

## Controcanto Intelligente

Attivando questa funzione con il pulsante MELODY INTELLIGENCE (19) (spia accesa) si aggiunge automaticamente un controcanto musicale alle singole note suonate nella sezione Upper, in funzione dell'accordo eseguito nella sezione Arranger.

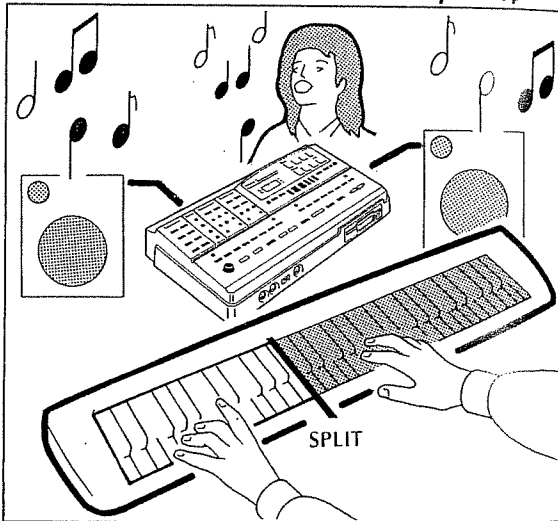

## Predisposizione automatica (One Touch)

a) Premere il pulsante ONE TOUCH (24); si accende la relativa spia luminosa.

b) Selezionare lo stile desiderato con i PULSANTI DI SELEZIONE STILE MUSICALE (55).

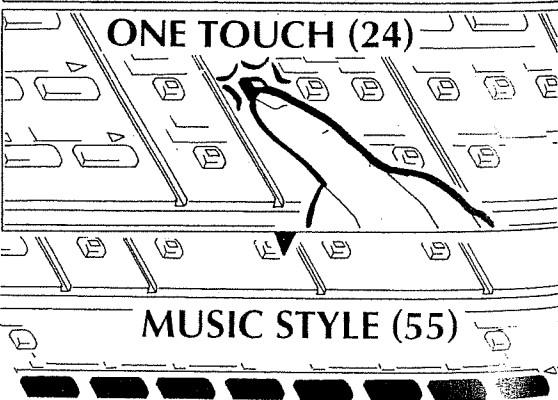

## CHORD INTELLIGENCE

You can play any chord in your RA-95 keeping in mind that a full chord is composed of at least three notes. When CHORD INTELL (18) is activated, it produces full chords from one or two notes! Refer to the 'Intelligent Chord' examples on page 206.

## MELODY INTELLIGENCE

Melody Intelligence is a function which automatically creates a harmony part for the single-note melodies you play. To activate this function, press the MELODY INTELLIGENCE button (19) so the LED lights. The harmony part that results is actually based upon the chords you play in the Arranger section of the keyboard (controller).

## ONE TOUCH PROGRAMMING

The ONE TOUCH PROGRAMMING function is active when you turn on the unit.

a) Press the ONE TOUCH PROGRAM button (24) so the LED lights.

b) Select the desired Music Style with the buttons in the MUSIC STYLE section (55).

## DIE CHORD INTELLIGENCE-FUNKTION

Mit der CHORD INTELL-Funktion (18) können Sie vollständige Akkorde mit nur einem oder zwei Fingern spielen (siehe die Akkordbeispiele auf Seite 206). Um diese Funktion zu aktivieren, drücken Sie den CHORD INTELL-Taster (18), so daß die LED leuchtet.

## DIE MELODY INTELLIGENCE-FUNKTION

Mit der Melody Intelligence-Funktion wird der im Upper-Bereich gespielten Note automatisch eine zweite Melodiestimme hinzugefügt, abhängig vom gespielten Akkord im Arranger-Bereich.

Um diese Funktion zu aktivieren, drücken Sie den MELODY INTELLIGENCE-Taster (19), so daß die LED leuchtet.

## DIE ONE TOUCH PROGRAM-FUNKTION

Die ONE TOUCH PROGRAM-Funktion ist immer aktiv, nachdem der RA-95 eingeschaltet wurde.

a) Drücken Sie den ONE TOUCH PROGRAM-Taster (24), so daß die LED leuchtet.

b) Wählen Sie den gewünschten Music Style in der MUSIC STYLE-Sektion (55).

## CHORD INTELLIGENCE

Vous pouvez jouer n'importe quel accord sur votre RA-95 en gardant à l'esprit qu'un accord complet est composé d'au moins trois notes.

Quand CHORD INTELL (18) est activée, cela donne des accords complets à partir de seulement une ou deux notes ! Référez-vous au tableau d'accords simplifiés en page 206.

## MELODY INTELLIGENCE

Melody Intelligence est une fonction qui crée automatiquement un contrechant harmonique pour les lignes mélodiques monophoniques que vous jouez.

Pour activer cette fonction, pressez le bouton MELODY INTELLIGENCE (19) pour que la diode s'allume. La partie harmonique résultante est en fait basée sur les accords joués en section Arranger du clavier de commande.

## PROGRAMMATION SIMPLIFIEE

La fonction ONE TOUCH est activée à la mise sous tension de l'instrument

a) Pressez le bouton ONE TOUCH (24) pour allumer sa diode.

b) Sélectionnez le style musical désiré avec les boutons de la section MUSIC STYLE (55).

Automaticamente lo strumento imposta tutto quello che prima abbiamo fatto manualmente, cioè:

- 1) Timbro consigliato per la sezione Upper.
- 2) Chord Memory (Memoria dell'accordo).
- 3) Funzione Sync Start.
- 4) Effetto Chorus, se necessario.

Questa funzione viene attivata automaticamente all'accensione dello strumento.

## Come bilanciare separatamente i Volumi dell'Accompagnamento e della Melodia

a) Per incrementare o per diminuire il volume della sezione Upper premere i pulsanti Balance UPPER (12) (FIG. A).

Ogniqualvolta si preme uno dei due pulsanti, il display visualizza per qualche secondo il volume della sezione Upper.

Per disattivare rapidamente la sezione Upper è sufficiente premere contemporaneamente i pulsanti Balance UPPER (12) (FIG. B).

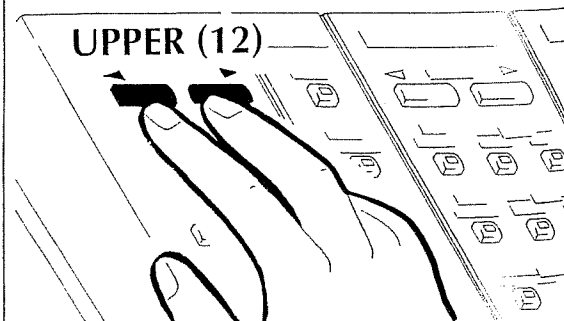
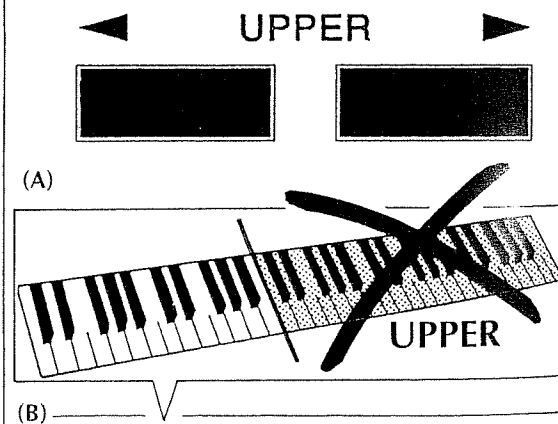
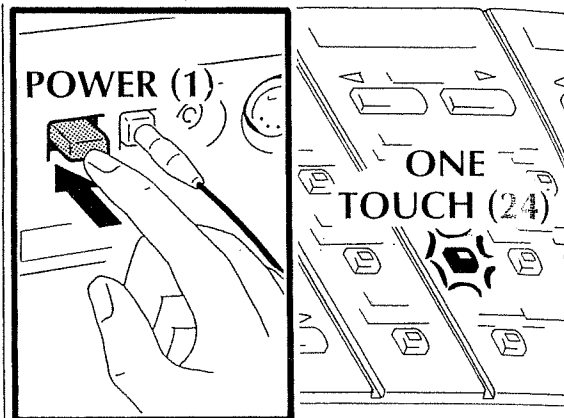

The RA-95 will automatically make the best settings for your performance; settings that you would otherwise have to make manually. The RA-95 will automatically select:

- 1) The best Upper Tone (for the solo part)
- 2) Chord Memory
- 3) The Sync Start function
- 4) Digital effects (Chorus/Reverb)

## VOLUME BALANCE

a) To adjust the volume of the Upper Tone, use the pair of buttons marked UPPER (12) in the BALANCE section (FIG. A): the ◀ button raises the volume, and the ▶ button lowers it.

To turn the Upper Tone off, press both buttons simultaneously (FIG. B).

Every time an UPPER button is pressed, the display will indicate the volume level (Off/1-127) for a few seconds.

Der RA-95 wählt bei Anwahl des Music Styles automatisch die folgenden dazu passenden Einstellungen an:

- 1) den Klang für die Upper-Sektion
- 2) die Chord Memory-Einstellung
- 3) die Sync Start-Funktion
- 4) die Digitaleffekte (Chorus/Reverb)

## DIE LAUTSTÄRKE-BALANCE

Mit den ▶-Tastern wird die Lautstärke erhöht, mit den ◀-Tastern verringert.

a) Um die Lautstärke für den Klang der Upper-Sektion einzustellen, verwenden Sie die UPPER-Taster (12) in der BALANCE-Sektion (FIG. A). Um die Upper-Sektion komplett ab- bzw. wieder einzuschalten, drücken Sie beide Upper-Taster gleichzeitig (FIG. B).

Jedesmal, wenn einer dieser Taster gedrückt wird, erscheint der aktuell eingestellte Wert (Off/1-127) kurz im Display.

Le RA-95 fera automatiquement les meilleurs réglages pour votre interprétation; les autres réglages nécessaires devront être faits manuellement. Le RA-95 sélectionnera automatiquement:

- 1) Le meilleur Tone Upper (pour la partie solo)
- 2) Le maintien d'accord (Chord Memory)
- 3) La fonction Sync Start
- 4) Les effets numériques (Chorus/Reverb)

## BALANCE DE VOLUME

a) Pour régler le volume du Tone Upper, utilisez la paire de boutons marqués UPPER (12) en section BALANCE (FIG. A): le bouton ▶ mont le volume, et le bouton ◀ le baisse. Pour couper le Tone Upper, pressez les deux boutons simultanément (FIG. B).

Chaque fois qu'un bouton UPPER est pressé, l'écran indique le niveau de volume (Off/1-127) durant quelques secondes.

b) Per incrementare o per diminuire il volume dell'accompagnamento premere i pulsanti Balance ACCOMP (13) (FIG. A).

Ogniquale volta si preme uno dei due pulsanti, il display visualizza per qualche secondo il volume dell'accompagnamento.

Per disattivare rapidamente l'accompagnamento è sufficiente premere contemporaneamente i pulsanti Balance ACCOMP (13) (FIG. B).

c) Per incrementare o per diminuire il volume del contrabbasso di accompagnamento e della sezione Bass premere i pulsanti Balance BASS (14) (FIG. C).

Ogniquale volta si preme uno dei due pulsanti, il display visualizza per qualche secondo il volume impostato.

Per disattivare rapidamente il contrabbasso di accompagnamento e la sezione Bass è sufficiente premere contemporaneamente i pulsanti Balance BASS (14) (FIG. D).

d) Per incrementare o per diminuire il volume della batteria di accompagnamento premere i pulsanti Balance DRUMS (15) (FIG. E).

Ogniquale volta si preme uno dei due pulsanti, il display visualizza per qualche secondo il volume della batteria di accompagnamento.

Per disattivare rapidamente la batteria di accompagnamento è sufficiente premere contemporaneamente i pulsanti Balance DRUMS (15) (FIG. F).

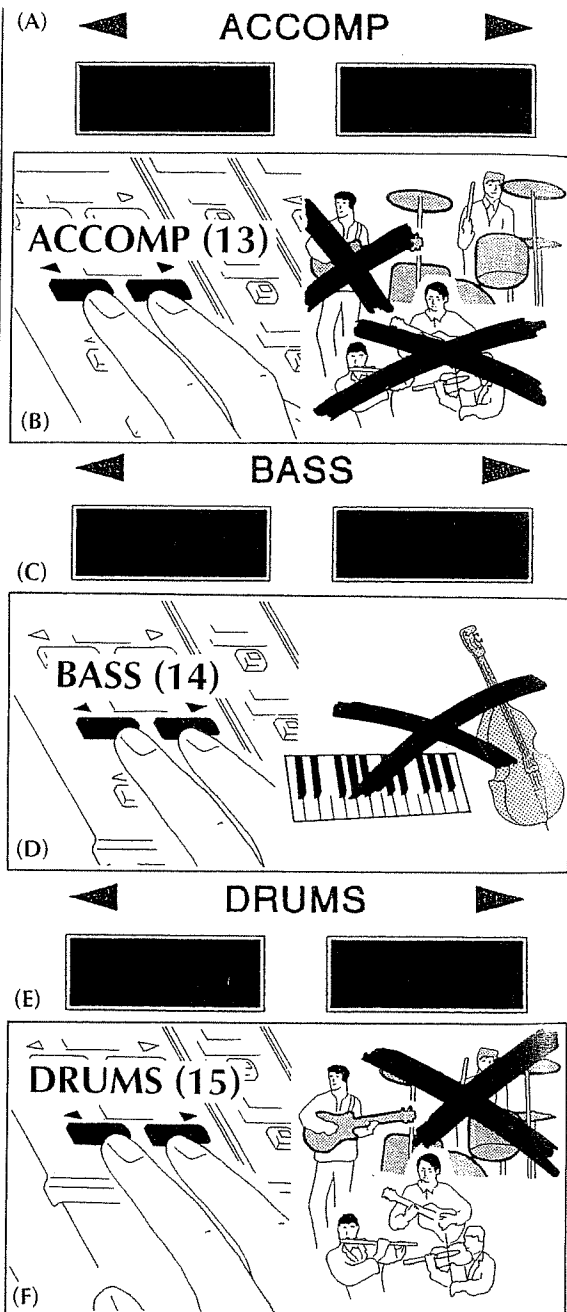

b) To adjust the volume of the Accompaniment, use the pair of buttons marked ACCOMP (13) in the BALANCE Section. To turn the Accompaniment off, press both ACCOMP buttons (13) simultaneously (FIG. B).

Every time an ACCOMP button is pressed, the display will indicate the volume level (Off/1-127) for a few seconds.

c) To adjust the volume of the Bass (A. Bass and M. Bass), use the pair of buttons marked BASS (14) in the BALANCE section (FIG. C). To turn off the bass, press both BASS buttons (14) simultaneously.

Every time a BASS button is pressed, the display will indicate the volume level (Off/1-127) for a few seconds.

d) To adjust the volume of the Accompaniment Drums, use the pair of buttons marked DRUMS (15) in the BALANCE section (FIG. E). To turn off the accompaniment drums, press both DRUMS buttons (15) simultaneously.

Every time a DRUMS button is pressed, the display will indicate the volume level (Off/1-127) for a few seconds.

b) Um die Lautstärke für die Begleit-Sektion einzustellen, verwenden Sie die ACCOMP-Taster (13) in der BALANCE-Sektion. Um die ACCOMP-Sektion komplett ab- bzw. wieder einzuschalten, drücken Sie beide ACCOMP-Taster (13) gleichzeitig (FIG. B).

Jedesmal, wenn einer dieser Taster gedrückt wird, erscheint der aktuell eingestellte Wert (Off/1-127) kurz im Display.

c) Um die Lautstärke für den Klang der A-Bass und M-Bass-Sektion einzustellen, verwenden Sie die BASS-Taster (14) in der BALANCE-Sektion (FIG. C). Um die BASS-Sektion komplett ab- bzw. wieder einzuschalten, drücken Sie beide BASS-Taster (14) gleichzeitig.

Jedesmal, wenn einer dieser Taster gedrückt wird, erscheint der aktuell eingestellte Wert (Off/1-127) kurz im Display.

d) Um die Lautstärke für die Schlagzeug-Begleitung einzustellen, verwenden Sie die DRUMS-Taster (15) in der BALANCE-Sektion (FIG. E). Um die DRUMS-Sektion komplett ab- bzw. wieder einzuschalten, drücken Sie beide BASS-Taster (14) gleichzeitig (FIG. F).

Jedesmal, wenn einer dieser Taster gedrückt wird, erscheint der aktuell eingestellte Wert (Off/1-127) kurz im Display.

b) Pour régler le volume de l'accompagnement, utilisez la paire de boutons marqués ACCOMP (13) en section BALANCE.

Pour couper l'accompagnement, pressez simultanément les deux boutons ACCOMP (13) (FIG. B).

Chaque fois qu'un bouton ACCOMP est pressé, l'écran indique le niveau de volume (Off/1-127) durant quelques secondes.

c) Pour régler le volume de la basse (automatique et manuelle), utilisez la paire de boutons marqués BASS (14) en section BALANCE (FIG. C).

Pour couper la basse, pressez simultanément les deux boutons BASS buttons (14).

Chaque fois qu'un bouton BASS est pressé, l'écran indique le niveau de volume (Off/1-127) durant quelques secondes.

d) Pour régler le volume de la batterie d'accompagnement, utilisez la paire de boutons marqués DRUMS (15) en section BALANCE (FIG. E).

Pour couper la batterie d'accompagnement, pressez simultanément les deux boutons DRUMS (15) (FIG. F).

Chaque fois qu'un bouton DRUMS est pressé, l'écran indique le niveau de volume (Off/1-127) durant quelques secondes.

## Come trasporre lo Strumento

Premere il pulsante TRANSPOSE ► (28) per alzare la tonalità dello strumento; sul display viene visualizzato il numero di semitoni relativo al valore della trasposizione.

Premere il pulsante TRANSPOSE ◀ (28) per abbassare la tonalità dello strumento; sul display viene visualizzato il numero di semitoni relativo al valore della trasposizione.

Lo strumento può essere trasposto di 12 semitoni verso l'alto e 12 semitoni verso il basso.

La trasposizione può intervenire in modi differenti a seconda di come viene selezionato il parametro TRANSPOSE MODE (TrP) della sezione PARAMETER.

Con il parametro TRANSPOSE MODE in MIDI FILE PLAYER (MFP) la trasposizione interviene solo sulle note ricevute dal MIDI FILE PLAYER.

Con il parametro TRANSPOSE MODE in MIDI (Mid) la trasposizione interviene solo sulle note ricevute da MIDI.

Con il parametro TRANSPOSE MODE in All (All) la trasposizione interviene sulle note ricevute da MIDI e sulle note provenienti dal MIDI FILE PLAYER.

## Come accordare lo Strumento

L'accordatura principale dello strumento può essere modificata usando i pulsanti TUNE ◀ ► (20).

Ciascun pulsante può essere premuto una sola volta per modificare l'accordatura di una unità.

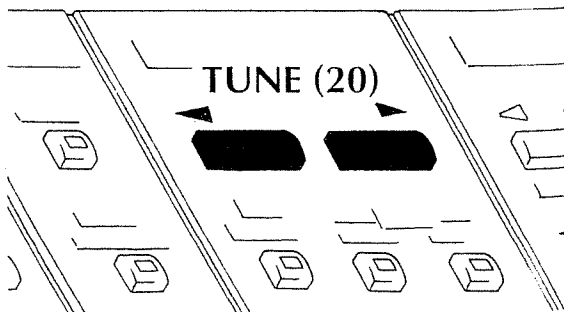
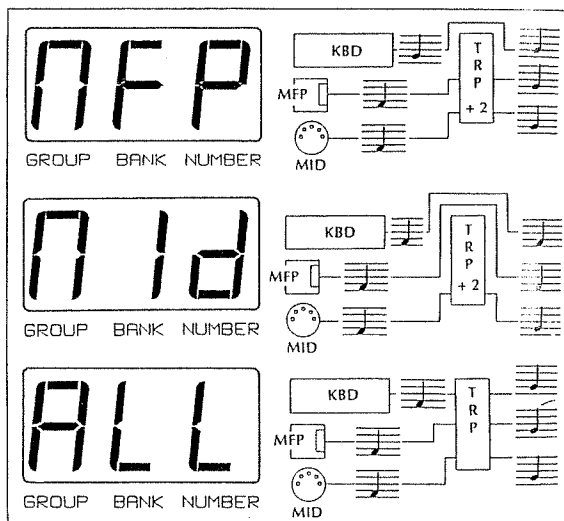
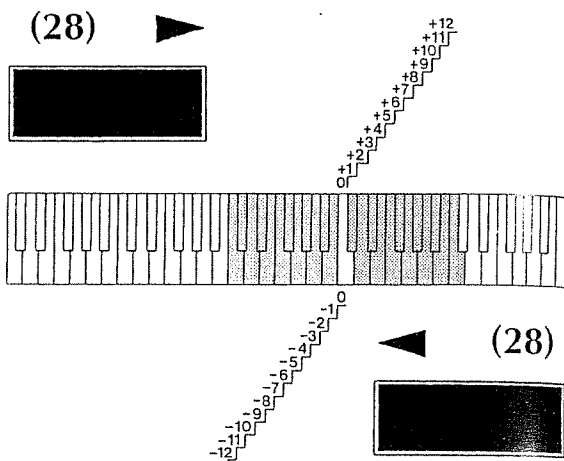

## TRANSPOSE FUNCTION

The transpose function allows you to change (transpose) the pitch of the RA-95 so that you can play in any key using the fingering of the C major scale. To transpose the pitch:

Press the TRANSPOSE ► button (28); this will raise the pitch by one semitone. The display will briefly indicate the transposition in semitone steps.

Press the TRANSPOSE ◀ button (29); this will lower the pitch by one semitone. The display will briefly indicate the transposition in semitone steps.

The pitch of your RA-95 can be transposed by +/- 12 semitones.

The transpose function can work in different ways depending on the selected MIDI TRANSPOSE MODE parameter (TrP).

**MIDI File Player (MFP):**  
When this setting is selected, the transposition will affect only those notes arriving from the MIDI File Player.

**MIDI (Mid):**  
When this setting is selected, the transposition will affect only those notes arriving via a MIDI IN connector.

**All (All):**  
When this setting is selected, the transpose setting will affect all notes played, regardless of where they came from or where they're going to.

## MASTER TUNING

The Master Tuning function allows you to 'tune' the RA-95 to match the pitch of other instruments.

## DIE TRANSPOSE-FUNKTION

Mit der Transpose-Funktion kann die Tonhöhe des RA-95 in Halbtonschritten nach unten bzw. oben versetzt werden, um z.B. auch Stücke in schwierigen Tonarten mit dem leichten C-Dur-Fingersatz spielen zu können.

Die Tonhöhe wird wie folgt transponiert:

durch Drücken des TRANSPOSE ►-Tasters (28); die Tonhöhe wird bei jedem Drücken um einen Halbton nach oben verschoben. Im Display wird der aktuelle Wert kurz angezeigt.

durch Drücken des TRANSPOSE ◀-Tasters (29); die Tonhöhe wird bei jedem Drücken um einen Halbton nach unten verschoben. Im Display wird der aktuelle Wert kurz angezeigt.

Die maximal mögliche Transponierung ist 1 Oktave (bzw. 12 Halbtöne) abwärts und aufwärts.

Die Transpose-Funktion kann auf verschiedene Bereiche wirken, abhängig von der Einstellung des MIDI TRANSPOSE MODE-Parameters ("TrP"). Folgende Einstellungen sind möglich:

**MIDI File Player (MFP):**  
- die Transponierung wirkt sich nur auf die vom internen MIDI File Player gespielten Noten aus.

**MIDI (Mid):**  
- die Transponierung wirkt sich nur auf die über MIDI IN empfangenen Noten aus.

**All (All):**  
- die Transponierung wirkt sich auf alle mit dem RA-95 gespielten Noten aus.

## DAS MASTER TUNING

Das Master Tuning bestimmt die Gesamtstimmung des RA-95, um diese an die Tonhöhe eines akustischen Instrumentes (z.B. Trompete) anpassen zu können.

## TRANSPOSITION

La fonction de transposition vous permet de changer (transposer) la hauteur du RA-95 pour que vous puissiez jouer dans n'importe quelle tonalité avec un doigté de do majeur.

Pour transposer la hauteur: Pressez le bouton TRANSPOSE ► (28); cela augmente la hauteur d'un demi-ton. L'écran affichera brièvement la transposition en demi-tons.

Pressez le bouton TRANSPOSE ◀ (29); cela diminue la hauteur d'un demi-ton. L'écran affichera brièvement la transposition en demi-tons.

La hauteur de votre RA-95 peut être transposée de +/- 12 demi-tons.

La fonction de transposition peut fonctionner différemment selon le réglage du paramètre "Mode de transposition MIDI" (TrP).

**Lecteur de fichiers MIDI (MFP):** Quand ce réglage est sélectionné, la transposition n'affectera que les notes venant du lecteur de fichier MIDI.

**MIDI (Mid):** Quand ce réglage est sélectionné, la transposition n'affectera que les notes venant de la prise MIDI IN.

**Tout (All):** Quand ce réglage est sélectionné, la transposition affectera toutes les notes jouées, quelles que soient leur origine et leur destination.

## ACCORD GENERAL

La fonction d'accord général (Master Tune) vous permet d'accorder le RA-95 sur la hauteur d'autres instruments.

Mantenendolo premuto, l'accordatura principale si modifica continuamente. L'estensione disponibile va da -99 a +99.

Ogniquale volta si preme uno dei pulsanti TUNE ◀ ▶ (20) il display visualizza per qualche secondo un valore da -99 a 99 "cents" (- o + un semitono) rispetto alla accordatura standard dello strumento.

Per un veloce ritorno dello strumento all'accordatura principale standard (LA = 440,0 Hz) premere contemporaneamente i due pulsanti TUNE ◀ ▶ (20).

Il valore standard viene indicato sul display con 0.

## Come ottenere Accordature diverse (Keyboard Scale)

È possibile ottenere per la sezione UPPER una scala musicale diversa da quella ben temperata.

Questa funzione è particolarmente utile per eseguire brani con accordatura di tipo orientale.

Si può abbassare l'accordatura di ciascun semitono della scala di un valore pari a 50 Cents (1/4 di tono).

1) Per abbassare di 1/4 di tono una determinata nota occorre:

a) Premere e mantenere premuto il pulsante KBD SCALE (21) (FIG. A).

Dopo qualche secondo la relativa spia inizia a lampeggiare ed il display visualizza la dicitura "SCt".

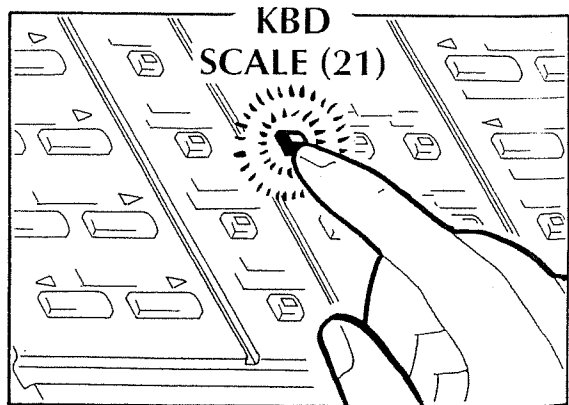
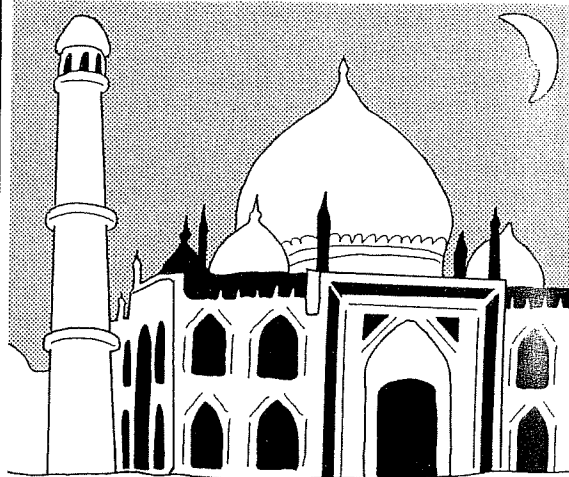
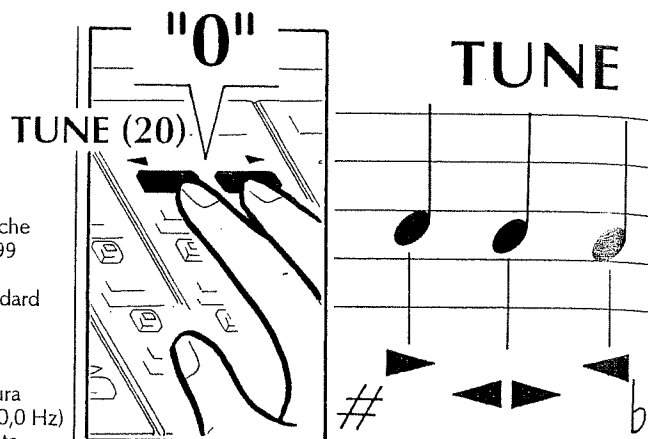

tuning can be achieved by pressing one of the TUNE buttons (20).

Pressing the ▶ button of the pair will raise the pitch, and pressing the ◀ button will lower it.

Each time a TUNE button is pressed, the pitch will rise/fall by 1 'cent' (1/100th of a semitone). If you hold either button, the pitch will rise/fall continuously (until it reaches its limit).

Every time a TUNE button (20) is pressed, the display will indicate a value from -99 to 99 cents; this is the deviation from standard pitch.

The adjustable pitch range of the RA-95 is between 415.5 and 465.9 Hz. The instrument's standard pitch (A=440.0 Hz) can be instantly set by pressing both TUNE buttons (20) simultaneously.

When the number '0' appears in the display, the RA-95 is set to standard pitch.

## CREATING DIFFERENT TUNINGS KEYBOARD SCALE

This function allows you to create tunings other than equal temperament (the 12-tone 'Western' scale). (This will apply to the Upper Tone.) This function is extremely useful to perform songs which require a non-standard tuning.

1) To lower one or more notes by a quarter tone (50 cents) in pitch:

a) Press and hold the KBD SCALE button (21) (FIG. A). In a few seconds, the LED will begin to flash and the display will show 'SCt'.

Die Änderung der Gesamtstimmung wird mit den TUNE-Tastern (20) durchgeführt.

Mit dem ▶-Taster wird die Tonhöhe erhöht, mit dem ◀-Taster wird die Tonhöhe verringert.

Jedesmal, wenn ein TUNE-Taster (20) gedrückt wird, wird die Tonhöhe um 1 'Cent' nach unten bzw. nach oben verschoben (maximaler Bereich: -99 bis 99 ausgehend von der Standard-Tonhöhe).

1 Cent entspricht 1/100tel eines Halbtons.

Der einstellbare Tonhöhenbereich des RA-95 liegt zwischen 415.5 and 465.9 Hz. Die Standard-Tonhöhe (A=440.0 Hz) wird wieder erreicht, wenn Sie beide TUNE-Taster (20) gleichzeitig drücken (im Display erscheint dafür die Anzeige '0').

## EINSTELLEN UNTERSCHIEDLICHER STIMMUNGEN. DIE SCALE-FUNKTION

Mit der Scale-Funktion kann die Stimmung für den Klang der Upper-Sektion verändert werden.

Damit lassen sich andere Temperierungen als die "Normal"-Stimmung erreichen, um verschiedene internationale Skalierungen spielen zu können.

1) Um eine Note um einen Viertelton (= 50 Cents) zu erniedrigen, gehen Sie wie folgt vor:

a) Halten Sie den KBD SCALE-Taster (21) gedrückt (FIG. A). Nach einigen Sekunden blinkt die LED, und im Display erscheint die Anzeige 'SCt'.

L'accord peut être obtenu en pressant un des boutons TUNE (20).

Presser le bouton ▶ montera la hauteur, et presser ◀ la baissera.

Chaque fois qu'un bouton TUNE est pressé, la hauteur monte/descend d'un centième de demi-ton. Si vous tenez l'un des boutons, la hauteur monte/descend (jusqu'à sa limite).

Quand un bouton TUNE (20) est pressé, l'écran affiche une valeur de -99 à 99 centièmes; c'est le décalage par rapport à la hauteur standard.

La plage de réglage de la hauteur du RA-95 va de 415.5 à 465.9 Hz. La hauteur standard de l'instrument (la=440.0 Hz) peut instantanément être rappelée en pressant simultanément les deux boutons TUNE (20).

Quand la valeur '0' apparaît à l'écran, le RA-95 est à sa hauteur standard.

## CREER DIFFERENTS TEMPERAMENTS : KBD SCALE

Cette fonction vous permet de créer des tempéraments autres que le tempérament égal (la gamme occidentale à 12 notes). (Cela s'appliquera au Tone Upper.)

Cette fonction est très utile pour interpréter des morceaux nécessitant un tempérament non standard.

1) Pour baisser une ou plusieurs notes d'un quart de ton (50 centièmes):

a) Pressez et tenez le bouton KBD SCALE (21) (FIG. A). Dans quelques secondes, la diode commencera à clignoter et l'écran affichera 'SCt'.

b) Continuando a mantenere premuto questo pulsante, premere sulla tastiera il tasto relativo al grado della scala da abbassare di 1/4 di tono (FIG. A).

La prima volta che si preme il tasto della tastiera il relativo grado della scala viene abbassato di 1/4 di tono e il display visualizza "-50".

Premendolo nuovamente, l'intonazione del grado della scala relativo al tasto premuto, torna ad essere normale, il display visualizza "OFF".

c) Effettuata questa operazione, rilasciare il tasto KBD SCALE (21). Le note selezionate con la procedura sopra descritta risulteranno intonate 1/4 di tono più in basso rispetto alla scala ben temperata.

Se si intende modificare l'intonazione di un grado della scala di un valore diverso da "-50", usare il pulsante TUNE ◀ ▶ (20) per determinare il valore di "Detuning".

Tutte le note selezionate in una ottava sono automaticamente impostate per tutte le ottave dello strumento (FIG. B).

2) Per attivare o disattivare temporaneamente l'accordatura impostata:

a) Premere il pulsante KBD SCALE (21) e la spia si accende ad indicare l'attivazione della funzione di KBD SCALE (FIG. C).

A questo punto se si desidera estendere la variazione di intonazione a tutte le sezioni (UPPER + 14 parti ad eccezione della parte Drum), modificare nella sezione "Parameter" il parametro SCL impostando il valore su "ALL" (FIG. D).

L'estensione della variazione d'intonazione a tutte le sezioni, rimane memorizzata anche spegnendo lo strumento.

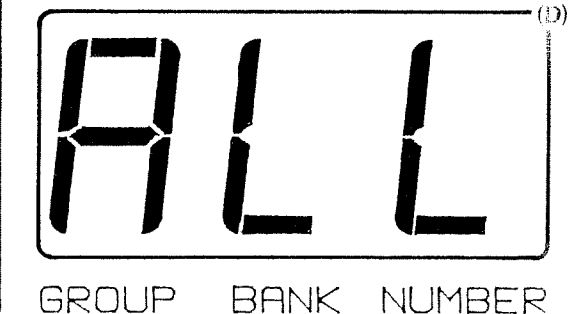
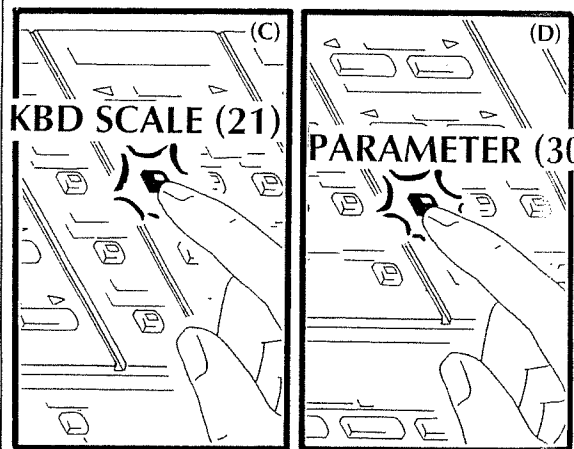
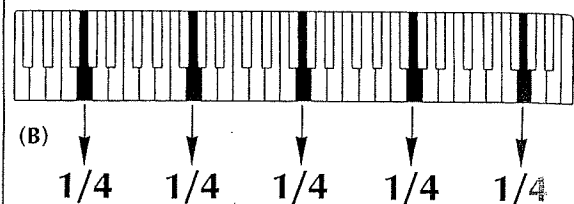
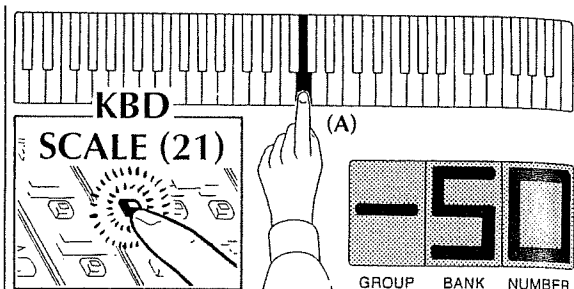

b) While continuing to hold the button, press the keyboard key(s) you wish to lower by a quarter tone (50 cents) in pitch (FIG. B).

The first time you press the key, you lower the pitch by a quarter tone and the display reads '-50'.

Press it again and the pitch of the key returns to normal and the display reads 'OFF'.

c) Release the KBD VELOCITY/SCALE button (44) until the LED begins to flash.

Note that the pitch changes made for one note will be duplicated in every octave of your keyboard (even those in the highest octave).

If you intend to modify the pitch of a note by more (or less) than 50 cents, use the TUNE buttons (20) (FIG. B).

2) To temporarily turn your custom tuning on and off:

a) Press and hold the KBD SCALE button (21) and the LED will start flashing indicating that the KBD SCALE (FIG. C) has been activated.

If you want to extend the tuning changes to all sections (Upper + 14 parts; except for the Drum part), change the SCL parameter in the 'Parameter' section to 'ALL' (FIG. D).

The pitch changes made will be extended to all parts and will be retained in memory even after the unit is turned off.

b) Halten Sie den KBD SCALE-Taster weiterhin gedrückt, und spielen Sie die Note(n), deren Tonhöhe um einen Viertelton erniedrigt werden soll (FIG. B). Wenn Sie die Taste einmal anschlagen, wird die Tonhöhe um einen Viertelton herabgesetzt (im Display erscheint '-50').

Wenn Sie die Taste ein zweitesmal anschlagen, wird die Tonhöhe wieder auf ihren normalen Wert gesetzt (im Display erscheint 'OFF').

c) Lassen Sie den KBD VELOCITY/SCALE-Taster (44) los (die LED beginnt zu blinken).

Beachten Sie bitte, daß die veränderte Tonhöhe für eine Taste für alle gleichnamigen Noten aller Oktaven gilt.

Wenn Sie die Tonhöhe einer Note um mehr (oder weniger) als 50 Cent verändern möchten, verwenden Sie die TUNE-Taster (20) (FIG. B).

2) Um die vorgenommenen Einstellungen ein- bzw. abzuschalten, gehen Sie wie folgt vor:

a) Halten Sie den KBD SCALE-Taster (21) gedrückt. Wenn die LED blinkt, ist die KBD SCALE-Funktion aktiviert (FIG. C). Wenn die veränderten Tonhöhen der Noten für alle Sektionen (Upper + 14 Parts; außer dem Drum-Part) gelten soll, stellen Sie den SCL-Parameter in der 'Parameter'-Sektion auf 'ALL' (FIG. D).

In diesem Fall wirken die Tonhöhenveränderungen auf alle Parts und bleiben auch nach Ausschalten des RA-95 erhalten.

b) En gardant le bouton enfoncé, pressez les touches du clavier que vous désirez abaisser d'un quart de ton (50 centièmes) (FIG. B).

La première fois que vous pressez la touche, vous baissez la hauteur d'un quart de ton et l'écran affiche '-50'.

Pressez-la à nouveau et la hauteur redevient normale, l'écran affichant 'OFF'.

c) Relâchez le bouton KBD VELOCITY/SCALE (44) jusqu'à ce que la diode commence à clignoter.

Notez que le changement de hauteur demandé pour une note sera dupliqué sur toutes les octaves de votre clavier (même la plus haute).

Pour modifier la hauteur d'une note de plus (ou moins) que 50 centièmes, utilisez les boutons TUNE (20) (FIG. B).

2) Pour temporairement activer ou désactiver votre tempérament personnel:

a) Pressez et tenez le bouton KBD SCALE (21) et la diode commencera à clignoter, indiquant que la fonction KBD SCALE (FIG. C) est activée.

Pour étendre le changement de tempérament à toutes les sections (Upper + 14 parties; excepté pour la partie batterie), réglez sur 'ALL' le paramètre SCL de la section 'Parameter' (FIG. D).

Les changements de hauteur effectués seront étendus à toutes les parties et mémorisés même après extinction.

Quando si passa in modo SONG la variazione di intonazione interessa solamente la sezione "UPPER", indipendentemente dalla posizione del parametro SCL.

Ad una successiva accensione dello strumento l'accordatura torna ad essere quella di tipo normale (scala ben temperata). L'accordatura precedentemente impostata resta, però, in memoria e può essere riattivata premendo il pulsante KBD SCALE (21).

All'accensione, l'RA-95 fornisce un KBD SCALE che comprende il MI e il SI abbassati di 50 cents.

Per riportare l'RA-95 alla condizione originale (KBD SCALE solo su UPPER) modificare nella sezione Parameter il parametro SCL impostando il valore su "UP".

## Controllo delle Zone di Split (EXTERNAL KEYBOARD CANCEL)

Questa sezione del pannello è dedicata al controllo dello Split della tastiera esterna utilizzata per suonare il Vostro RA-95.

Quando per controllare l'RA-95 si utilizza una tastiera che trasmette su un solo canale MIDI, il Vostro RA-95 vi permette di dividerla in due parti.

La parte a sinistra serve a controllare gli arrangiamenti dell'RA-95, la parte a destra è invece dedicata alla sezione "UPPER".

Normalmente la tastiera utilizzata per controllare l'RA-95 viene forzata in modo LOCAL OFF così che la generazione interna non suoni.

MODE  
ARRANGER SONG GM-GS

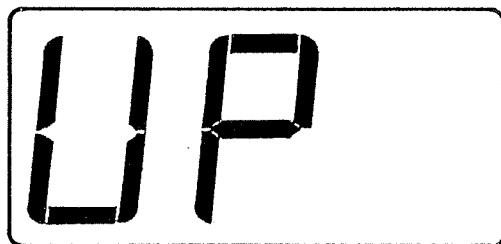
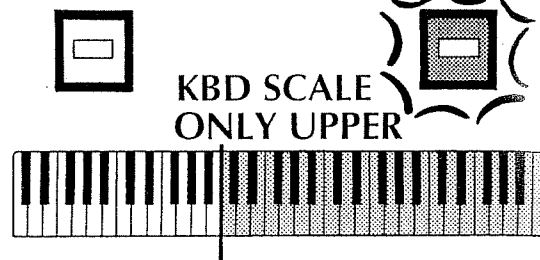

GROUP BANK NUMBER

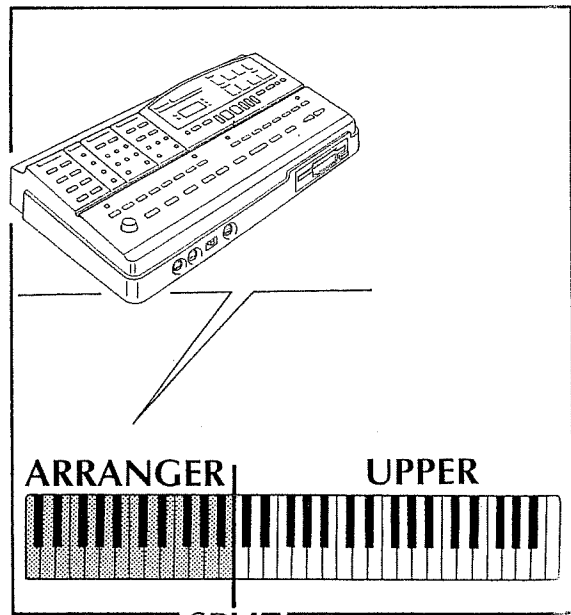

126

In the Song Mode, the pitch variation applies only to the Upper section, regardless of how the SCL parameter is set.

Whenever the RA-95 is turned on, the standard 12-tone scale will be in effect.

The previously set tuning is stored in memory and can be recalled by pressing the KBD SCALE button (21).

When turning on the RA-95, the KBD SCALE default value provides an E and a B lowered by a quarter tone (50 cents).

To reset the RA-95 to its original condition (KBD SCALE only on Upper), change the SCL parameter to 'UP'.

## EXTERNAL KEYBOARD CANCEL

This panel section is used to control the external keyboard Split function.

When controlling your RA-95 with a keyboard transmitting on a single MIDI channel, your RA-95 allows you to 'split' the keyboard into two parts.

The left (lower) part of the keyboard is used to control the RA-95 arrangements; the right (upper) part is used for the Upper section.

In this situation you'll likely want to set the keyboard to the 'Local Off' setting (refer to your keyboard manual).

Im Song-Modus wirkt diese Tonhöhenänderung nur auf die Upper-Sektion, unabhängig von der Einstellung des SCL-Parameters.

Wenn der RA-95 eingeschaltet wird, ist zunächst immer die Standard-Stimmung aktiviert.

Die zuletzt eingestellte Skalierung kann sofort durch Drücken des KBD SCALE-Taster (21) abgerufen werden.

Wenn der RA-95 eingeschaltet wird, sind die Noten "E" und "H" nach Aktivieren der KBD SCALE-Funktion um einen Viertelton erniedrigt.

Um die KBD SCALE-Funktion wieder nur auf die Upper-Sektion wirken zu lassen (Normaleinstellung), stellen Sie den SCL-Parameter wieder auf 'UP'.

## DIE EXTERNAL KEYBOARD CANCEL-FUNKTION

Wenn der RA-95 mit einem Steuerinstrument gespielt wird, welches nur auf einem MIDI-Kanal senden kann, kann dieses in zwei Zonen aufgeteilt (gesplittet) werden.

Über den linken (unteren) Notenbereich wird der Arranger gesteuert, über den rechten (oberen) Notenbereich wird der Klang der Upper-Sektion des RA-95 gespielt.

In diesem Fall empfiehlt es sich, die "Local"-Funktion des Steuer-Keyboards auf "Off" zu setzen.

En mode Song, la variation de hauteur ne s'applique qu'à la section Upper, quel que soit le réglage du paramètre SCL.

Quand le RA-95 est mis sous tension, le tempérament standard à 12 demi-tons est actif.

Le tempérament préalablement réglé est en mémoire et peut être rappelé en pressant le bouton KBD SCALE (21).

A la mise sous tension du RA-95, la fonction KBD SCALE donne un mi et un si abaissés d'un quart de ton (50 centièmes).

Pour ramener le RA-95 à sa condition originale (KBD SCALE actif uniquement sur Upper), réglez le paramètre SCL sur 'UP'.

## EXT KBD CANCEL

Cette section de la façade sert à piloter la fonction de split du clavier externe.

Même en pilotant votre RA-95 depuis un clavier n'émettant que sur un seul canal MIDI, votre RA-95 vous permet de diviser ('split') le clavier en deux parties.

La partie gauche (basse ou Lower) du clavier sert à piloter les arrangements du RA-95; la partie droite (haute ou Upper) sert à la section Upper.

Dans ce cas, vous désirez sans doute régler votre clavier en mode 'Local Off' (voir le mode d'emploi de votre clavier).

127



Le diverse combinazioni dei due pulsanti che stiamo descrivendo permettono diverse configurazioni di suoni tra: Arrangiamenti, Generazione RA-95 e Generazione Tastiera di Controllo.

Le note che vengono suonate nella parte a sinistra del punto di SPLIT, vengono ricevute dall'RA-95 e utilizzate come informazioni di controllo dell'arrangiatore.

## Chord Zone Cancel

### NOTA

I pulsanti CHORD ZONE CANCEL (33) e SOLO ZONE CANCEL (34) sono attivi solamente nella configurazione MIDI Digital Piano and Synth.

Se vengono premuti quando è selezionata un'altra configurazione MIDI, il display visualizza la dicitura "nOP".

Se la spia CHORD ZONE CANCEL (33) è accesa, le note suonate in questa zona di tastiera non vengono rispedite sul MIDI OUT alla generazione della tastiera di controllo e quindi questa zona di tastiera non emette alcun suono, ma serve esclusivamente al controllo degli arrangiamenti.

Se la spia CHORD ZONE CANCEL (33) è spenta, le note suonate in questa zona di tastiera vengono rispedite sul MIDI OUT alla generazione della tastiera di controllo e quindi questa zona di tastiera suona con i suoni della generazione interna della tastiera di controllo.

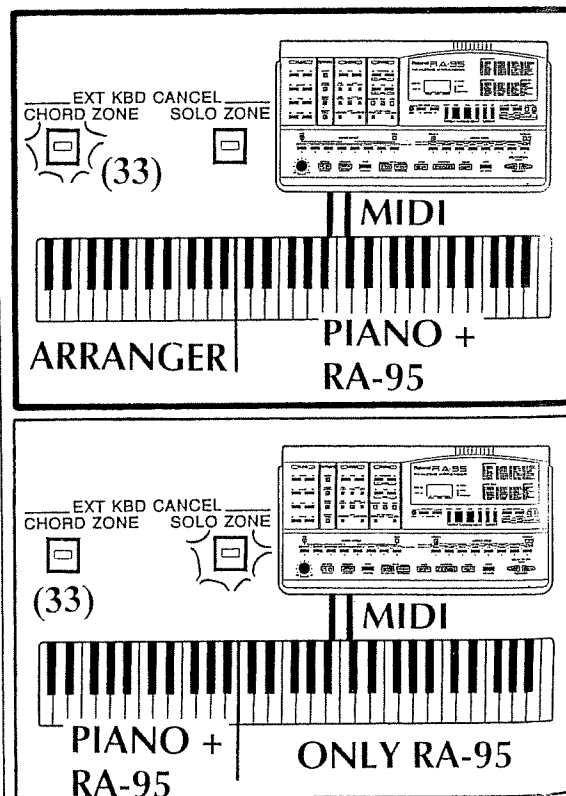

The different combinations of the two buttons allow for different sounds:

Arrangements, RA-95 Tone generation or the Keyboard controller's Tone generation (if it has a sound source section).

The notes played to the left of the SPLIT point are received by the RA-95 and used as control information for the Arranger.

## CHORD ZONE CANCEL

If the CHORD ZONE CANCEL LED (33) is lit, the notes played in this section are not sent back from the MIDI OUT to the keyboard's sound source. This part of the keyboard does not generate any sound but is exclusively used to control the arrangements.

If the CHORD ZONE CANCEL LED (33) is dark, the notes played in this section are sent back from the MIDI OUT to the sound generator of the keyboard controller.

Die verschiedenen Kombinationen der CHORD ZONE- und SOLO ZONE-Taster erlaubt unterschiedliche Ansteuerungs-Möglichkeiten: den Arranger des RA-95, den Upper-Klang des RA-95 oder die Klangerzeugung des Steuer-Keyboards (soweit vorhanden).

Die Noten, die auf der linken Seite des Split-Punktes gespielt werden, steuern die Akkordfolge des RA-95-Arrangers.

## DIE CHORD ZONE CANCEL-FUNKTION

Wenn die CHORD ZONE CANCEL-LED (33) leuchtet, werden die in diesem Bereich gespielten Noten nicht wieder über MIDI OUT des RA-95 ausgegeben, um die Tonerzeugung des Steuer-Keyboards zu spielen. Über die gespielten Noten des unteren Notenbereiches wird ausschließlich der Arranger des RA-95 gesteuert.

Wenn die CHORD ZONE CANCEL-LED (33) erloschen ist, werden die in diesem Bereich gespielten Noten wieder über MIDI OUT des RA-95 ausgegeben, um zusätzlich die Tonerzeugung des Steuer-Keyboards spielen zu können.

Les différentes combinaisons des deux boutons permettent différents sons : arrangements, sons du RA-95 ou sons du clavier (s'il a une source sonore).

Les notes jouées à gauche du point de SPLIT sont reçues par le RA-95 et servent d'informations de commande pour l'arrangeur.

## CHORD ZONE (ANNULATION DE ZONE D'ACCORDS)

Si la diode CHORD ZONE (33) est allumée, les notes jouées dans cette section ne sont pas renvoyées par la prise MIDI OUT à la source sonore du clavier. Cette partie du clavier ne génère aucun son mais sert exclusivement à piloter les arrangements.

Si la diode CHORD ZONE (33) est éteinte, les notes jouées dans cette section sont renvoyées par la MIDI OUT au générateur de sons du clavier de commande.

## Solo Zone Cancel

Se la spia SOLO ZONE CANCEL (34) è spenta, le note suonate in questa zona di tastiera vengono rispedite sul MIDI OUT alla generazione della tastiera di controllo e quindi questa zona di tastiera può suonare suoni provenienti dalla generazione dell'RA-95 insieme a suoni provenienti dalla generazione della tastiera utilizzata per il controllo.

Se la spia SOLO ZONE CANCEL (34) è accesa, le note suonate in questa zona di tastiera non vengono rispediti sul MIDI OUT alla generazione della tastiera di controllo e quindi questa zona di tastiera suona solamente con i suoni della generazione interna dell'RA-95.

### NOTA

Per suonare nella zona UPPER solamente con i suoni provenienti dalla generazione della tastiera di controllo, occorre selezionare la spia SOLO ZONE CANCEL (34) spenta e poi disattivare la sezione UPPER dell'RA-95 mediante la pressione contemporanea dei pulsanti BALANCE UPPER ◀ ▶ (12).

## Disk Recorder

Il Vostro RA-95 è dotato anche di un fantastico MIDI FILE RECORDER che può leggere e scrivere Songs in formato Standard MIDI File. Esso può anche suonare MIDI File Songs create con altri MIDI Sequencer.

Il Vostro MIDI File Player fa uso di dischi magnetici da 3,5" HD (come supporto di memorizzazione). Qui di seguito sono descritte alcune precauzioni necessarie per garantire una lunga durata e il corretto funzionamento del Vostro MIDI File Player.

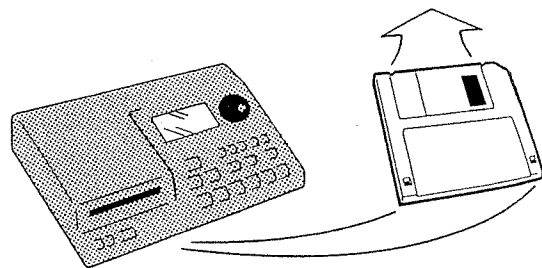
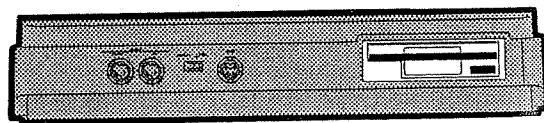
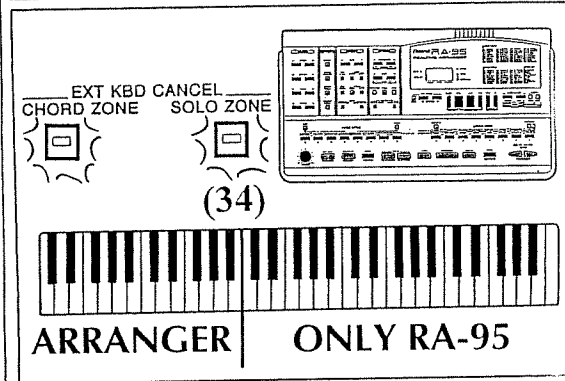
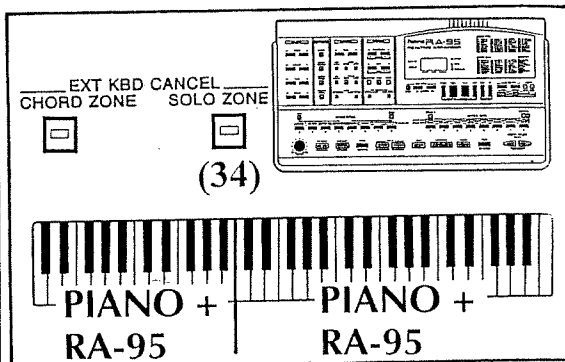

## SOLO ZONE CANCEL

### NOTE

The CHORD ZONE CANCEL (33) and SOLO ZONE CANCEL (34) functions work only in Digital Piano/ Synth mode.

If they are pressed when another MIDI configuration is selected, the display reads 'nOP'.

If SOLO ZONE CANCEL (34) is off, the notes played in this part of the keyboard are sent from the MIDI OUT to the tone generator of the keyboard. This part of keyboard can play sounds coming from the RA-95's tone generator together with sounds coming from the keyboard itself. If the SOLO ZONE CANCEL LED (34) is lit, the notes played in this part are not sent from MIDI OUT to the keyboard's tone generator so this part of the keyboard plays only the RA-95's internal sounds.

### NOTE

To play in the Upper zone with sounds coming only from the keyboard, the SOLO ZONE CANCEL LED (34) must be off, and the Upper section of the RA-95 must be turned off by simultaneously pressing both the UPPER buttons (12).

## DISK RECORDER

Your RA-95 contains a MIDI FILE RECORDER that can read and write songs in Standard MIDI File (SMF) format.

It can also play Standard MIDI File songs created by other MIDI sequencers.

Your MIDI File Recorder/Player uses 3.5 inch floppy disks.

The following contains useful information regarding the correct use of your MIDI File Player.

## SOLO ZONE CANCEL

Die CHORD ZONE CANCEL-Funktion (33) ist nur im Digital Piano/ Synth-Modus aktiv. Wenn der Taster innerhalb eines anderen MIDI-Sets gedrückt wird, erscheint im Display der Hinweis 'nOP'. DIE SOLO ZONE CANCEL-FUNKTION: Wenn die SOLO ZONE CANCEL-Funktion (34) ausgeschaltet ist, werden die in diesem Notenbereich gespielten Noten wieder über MIDI OUT des RA-95 ausgegeben und können die Tonerzeugung des Steuer-Keyboards spielen. Damit ist es möglich, die Klänge der Upper-Sektion des RA-95 und des Steuer-Keyboards zu mischen. Wenn die SOLO ZONE CANCEL-LED (34) leuchtet, werden die in diesem Notenbereich gespielten Noten nicht wieder über MIDI OUT des RA-95 ausgegeben. Es wird nur der Klang der Upper-Sektion des RA-95 gespielt.

Die SOLO ZONE CANCEL-Funktion (34) ist nur im Digital Piano/ Synth-Modus aktiv. Wenn der Taster innerhalb eines anderen MIDI-Sets gedrückt wird, erscheint im Display der Hinweis 'nOP'. Wenn Sie im oberen Notenbereich nur den Klang des Steuer-Keyboards spielen möchten müssen Sie - die SOLO ZONE CANCEL-LED (34) ausschalten und - die Upper-Sektion des RA-95 durch gleichzeitiges Drücken beider UPPER-Taster (12) in der BALANCE-Sektion ausschalten.

## DISK RECORDER

Der RA-95 besitzt einen MIDI FILE PLAYER/ RECORDER, der in der Lage ist, Songdaten im herstellerübergreifenden Standard MIDI File (SMF)-Format direkt von einer SMF-Diskette zu lesen bzw. aufzuzeichnen.

Der MIDI File Player/ Recorder verwendet 3.5"-Disketten. Die folgenden Abschnitte erläutern die korrekte Anwendung des MIDI File Players/Recorders.

## ANNULATION DE ZONE SOLO)

### REMARQUE

Les fonctions CHORD ZONE (33) et SOLO ZONE (34)

n'agissent qu'en mode Dig Piano (piano numérique et synthé). Si ces boutons sont pressés alors qu'une autre configuration MIDI est activée, l'écran affiche 'nOP'.

Si SOLO ZONE (34) est sur off, les notes jouées dans cette partie de clavier sont envoyées par la MIDI OUT au générateur de sons du clavier. Cette partie de clavier peut donc faire jouer à la fois des sons du RA-95 et du clavier lui-même. Si la diode SOLO ZONE (34) est allumée, les notes jouées dans cette partie ne sont pas envoyées par la MIDI OUT au générateur de sons du clavier aussi cette partie de clavier ne fait-elle jouer que les sons du RA-95.

### REMARQUE

Pour ne faire jouer en zone Upper que les sons du clavier, la diode SOLO ZONE (34) doit être éteinte et la section Upper du RA-95 doit être coupée en pressant simultanément les deux boutons UPPER (12).

## ENREGISTREUR SUR DISQUETTE

Votre RA-95 contient un enregistreur de fichier MIDI (MIDI FILE) qui peut lire et écrire des morceaux au format Standard MIDI File (SMF).

Il peut aussi jouer des séquences Standard MIDI File songs créées par d'autres séquenceurs MIDI. Il utilise des disquettes 3,5". Ci-après se trouvent des informations utiles pour sa bonne utilisation.

1) Installate il Vostro RA-95 su una superficie piana e che non sia soggetta a vibrazioni.

2) Posizionate il Vostro RA-95 in modo che il Floppy Disk Drive (11) presente nel pannello frontale sia il più possibile orizzontale (+20° -20°).

3) Non estrarre mai un disco dal Floppy Disk Drive mentre è in funzione (spia rossa Disk (36) accesa). Potrebbero essere danneggiati sia il disco che il Floppy Disk Drive (11).

4) Rimuovere sempre il disco dal Drive prima di accendere o spegnere l'RA-95.

I Vostri Floppy Disks contengono internamente un disco di plastica ricoperto di particelle magnetiche.

Osservate le seguenti precauzioni quando maneggiate i vostri dischi:

Non esporre i dischi a temperature estreme (es. all'interno di autoveicoli esposti al sole etc.). Il range di temperatura raccomandato va da 10° a 50°.

I Vostri Floppy Disks sono dotati di un interruttore meccanico di protezione dalla scrittura per evitare cancellazioni accidentali.

Si raccomanda di mantenere questo interruttore sulla posizione PROTECT e muoverlo su WRITE solamente quando si ha realmente la necessità di scrivere nuovi dati sul disco.

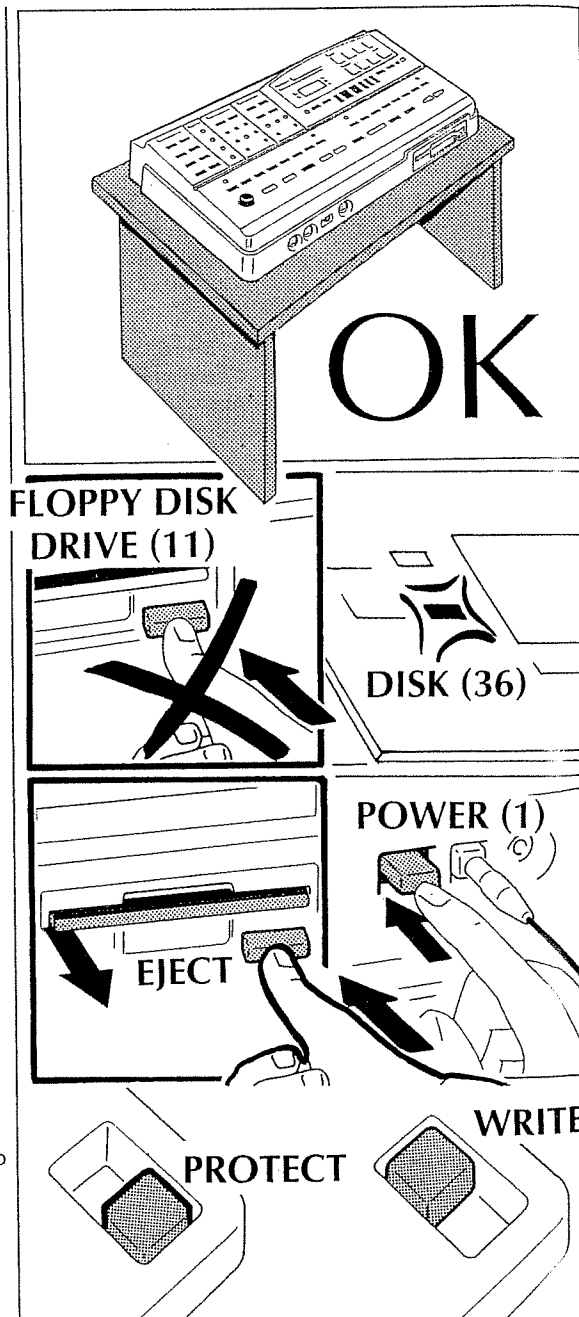

1) Install your RA-95 on a solid, level surface in an area free from vibration.

2) If the unit must be installed at an angle, be sure that the installation falls within this range: upward: +20°; downward: -20°.

3) Never attempt to remove a disk from the drive while the drive is operating [DISK LED (36) is red]: damage could result to both the disk and the drive (4).

4) Unless instructed to do otherwise, remove any disk from the drive before powering up or down.

Floppy disks contain a plastic disc coated with magnetic particles; this is the magnetic storage medium.

Observe the following when handling disks:

Do not subject floppy disks to temperature extremes (e.g., direct sunlight in an enclosed vehicle). Recommended temperature range: 10° to 50° C.

Floppy disks contain a 'write protect' tab which can protect the disk from accidental erasure.

It is recommended that the tab be kept in the PROTECT position and moved to the WRITE position only when you wish to write new data onto the disk.

1) Stellen Sie den RA-95 auf eine ebene, vibrationsfreie Oberfläche.

2) Wenn der RA-95 angewinkelt wird, achten Sie darauf, daß der Neigungswinkel innerhalb eines Bereiches von +20°/-20° liegt.

3) Nehmen Sie nie eine Diskette aus dem Laufwerk, solange dieses noch arbeitet (dabei leuchtet die DISK-LED (36) rot). Ansonsten können sowohl die Diskette als auch das Laufwerk (4) beschädigt werden.

4) Soweit nicht anders angegeben, nehmen Sie immer die Diskette aus dem Laufwerk, bevor der RA-95 ein- bzw. ausgeschaltet wird.

Bitte beachten Sie die folgenden Hinweise zur Handhabung von Disketten: Floppy Disks besitzen eine magnetische Plastikscheibe, auf der die Daten gespeichert werden. Berühren Sie nicht die Oberfläche dieser Plastikscheibe.

Setzen Sie die Diskette keinen extremen Temperaturen oder direkter Lichteinstrahlung (z.B. direkte Sonnenstrahlen) aus. Empfohlener Temperaturbereich: zwischen 10° und 50° C.

Floppy Disks besitzen einen 'Write Protect'-Schalter, welcher verhindert, daß versehentlich Daten von der Diskette gelöscht werden.

Belassen Sie diesen Schalter möglichst immer in der PROTECT-Position. Nur wenn Sie Daten speichern oder überschreiben möchten, müssen Sie diesen Schalter auf die WRITE-Position setzen.

1) Installez votre RA-95 sur une surface plane et stable à l'abri de toute vibration.

2) Si l'instrument doit être incliné, ne dépassez pas 20° vers le haut ou le bas.

3) N'essayez jamais de retirer une disquette du lecteur quand ce dernier fonctionne [la diode DISK (36) est rouge]: des dommages pourraient en résulter à la fois pour la disquette et pour le lecteur (4).

4) A moins qu'il ne le vous soit demandé expressément, retirez toute disquette du lecteur avant mise sous/hors tension.

Les disquettes contiennent un disque plastique recouvert de particules magnétiques: le support de stockage magnétique.

Observez les conseils suivants lors du maniement des disquettes:

Ne soumettez pas les disquettes à des températures extrêmes (comme au soleil dans un véhicule fermé). Plage de température recommandée: 10 à 50° C.

Les disquettes contiennent un taquet de protection contre l'écriture pour éviter l'effacement accidentel de la disquette.

Il est recommandé de laisser ce taquet en position PROTECT et de ne le glisser en position WRITE que lorsque vous désirez écrire de nouvelles données sur la disquette.

## Riproduzione (Playback)

Ora Vi spiegheremo come iniziare a suonare alcuni MIDI FILE.

### - Inserimento del Disco

Inserire il dischetto contenente le songs MIDI FILE nel Floppy Disk Drive (11) posizionato sul pannello frontale dell'RA-95.

Fare attenzione ad inserire il disco nel verso giusto.

### - Rimozione del Disco dal Floppy Disk Drive

**ATTENZIONE**  
Non estraete mai un dischetto dal Floppy Disk Drive se è in funzione (assicurarsi che il MIDI File Disk Recorder non stia suonando).

Premere quindi il pulsante EJECT del Disk Drive (11) presente nel pannello frontale.

Se il MIDI File Disk Recorder sta suonando, premere il pulsante STOP (45) e poi EJECT. L'indicatore DISK (36) visualizza lo stato del Disk Drive: se è acceso significa che il Drive sta funzionando.

### - Inizio della Riproduzione

Premere brevemente uno dei pulsanti SONG SELECT NEXT (51) o PREV (50); il Display visualizza il numero della prima song presente nel dischetto. La spia SONG (35) si accende ed indica che il dato visualizzato sul display si riferisce al numero della song correntemente selezionata.

Tramite i pulsanti SONG SELECT PREV (50) o NEXT (51) selezionare la song che si desidera ascoltare.

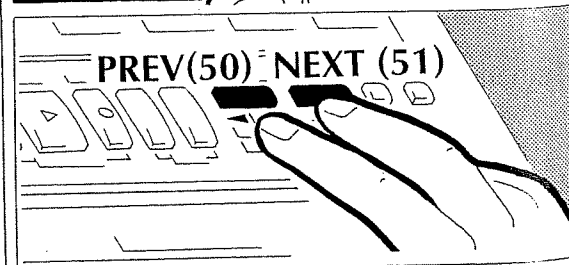
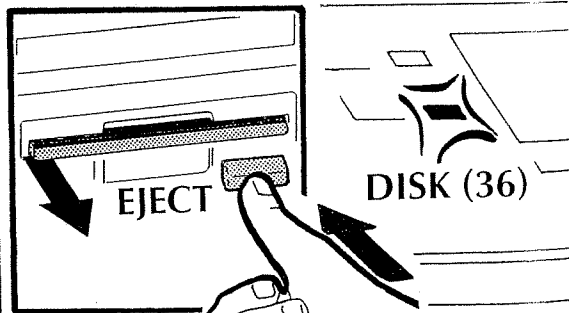
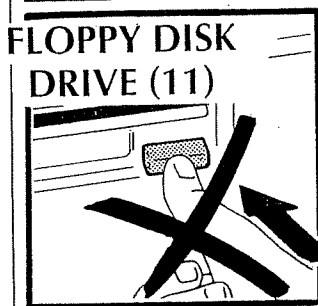
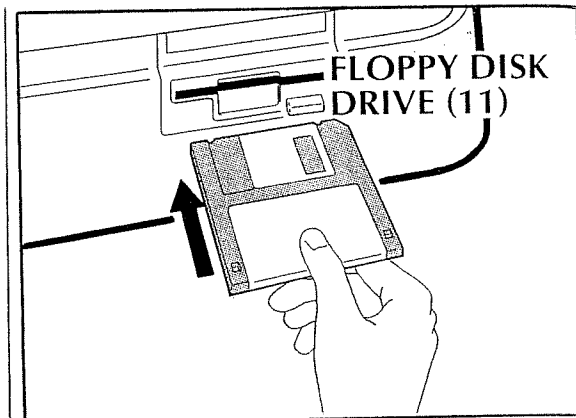

## PLAYBACK

The following explains how to play Standard MIDI Files.

### INSERTING THE DISK

Insert the disk containing the MIDI songs files into the disk drive (11) on the front panel of your RA-95.

Be sure to insert the disk correctly.

### REMOVING A DISK FROM THE DRIVE:

**CAUTION**  
Never attempt to remove a disk from the drive while the drive is operating.

Be sure that the MIDI File Disk Recorder is not operating and then press the EJECT button located on the drive (11).

First press STOP (45) and then the EJECT button (36) if the drive is operating. The DISK LED will indicate the Disk drive condition: when it is lit, the drive is operating.

**STARTING PLAYBACK**  
Press the SONG SELECT NEXT (51) or PREV (50) button and the display shows the first song contained on the disk. The SONG LED (35) will light.

Select the song you wish to play using the SONG SELECT PREV (50) or NEXT button (51).

## WIEDERGABE VON SONGDATEN

In den folgenden Abschnitten wird erläutert, wie mit dem RA-95 SMF-Songdaten abgespielt werden.

**EINLEGEN DER DISKETTE**  
Schieben Sie die Diskette mit den SMF-Songs in das Laufwerk (11) an der Vorderseite des RA-95.

Achten Sie darauf, daß sich das Disketten-Label oben befindet. Herausnehmen der Diskette aus dem Laufwerk

**ACHTUNG**  
Nehmen Sie nie eine Diskette aus dem Laufwerk, solange dieses noch arbeitet (in diesem Fall leuchtet die Laufwerk-Anzeige)!

Stellen Sie sicher, daß der MIDI File Player/ Recorder nicht mehr aktiv ist, und drücken Sie dann den EJECT-Taster (36), um die Diskette auswerfen zu lassen.

Wenn der MIDI File Player/ Recorder noch läuft, drücken Sie zunächst STOP (45) und dann den EJECT-Taster (36).

**STARTEN DER SONG-WIEDERGABE**  
Drücken Sie den SONG SELECT NEXT (51)- oder PREV (50)-Taster. Im Display wird der erste Song auf der Diskette angezeigt. Die SONG-LED (35) leuchtet.

Wählen Sie nun mit den SONG SELECT PREV (50)- und NEXT-Tastern (51) den gewünschten Song auf der Diskette aus.

## REPRODUCTION

Ce qui suit explique comment faire jouer les fichiers Standard MIDI Files.

### INSERTION DE LA DISQUETTE

Insérez la disquette contenant les fichiers de morceaux MIDI dans le lecteur (11) en face avant du RA-95.

Veillez à insérer correctement la disquette.

### RETRAIT D'UNE DISQUETTE DU LECTEUR:

**ATTENTION**  
N'essayez jamais de retirer une disquette du lecteur quand ce dernier fonctionne.

Vérifiez que l'enregistreur de fichier MIDI ne fonctionne pas et pressez le bouton EJECT situé sur le lecteur (11).

Pressez d'abord STOP (45) puis le bouton EJECT (36) si le lecteur fonctionne. La diode DISK donne le statut du statut du lecteur : quand elle est allumée, le lecteur fonctionne.

**LANCEMENT DE LA REPRODUCTION**  
Pressez le bouton SONG SELECT NEXT (51) ou PREV (50) et l'écran affichera le premier morceau contenu par la disquette. La diode SONG (35) s'allumera.

Sélectionnez le morceau à jouer avec le bouton SONG SELECT PREV (50) ou NEXT (51).

Se uno dei pulsanti PREV (50) o NEXT (51) viene mantenuto premuto più a lungo, la selezione delle Song scorre velocemente.

Premere a questo punto il pulsante PLAY (46), la riproduzione si avvia dall'inizio della song selezionata.

Per attivare la riproduzione di tutte le Song presenti sul dischetto a partire da quella selezionata, premere e mantenere premuto il pulsante SONG UTILITY (52) e contemporaneamente premere il pulsante PLAY (46), la spia Play lampeggia ad indicare lo stato di Play Link (Riproduzione in sequenza).

#### - Arresto della Riproduzione

Quando viene premuto il pulsante STOP (45) la riproduzione viene interrotta e successivamente potrà riprendere dalla stessa posizione nella quale è stata interrotta.

Con il pulsante RESET (44) la riproduzione incomincerà dall'inizio.

#### - Come aggiustare il Tempo

Premere i pulsanti TEMPO (71) per modificare la velocità di riproduzione.

Mentre si imposta la velocità, sul display viene visualizzato il valore corrente (i valori possibili vanno da 20 a 250 BPM).

Dopo qualche secondo il display torna a visualizzare il dato che visualizzava precedentemente.

#### - Selezione di una Song

Usare i pulsanti SONG SELECT PREV (50) o NEXT (51) per selezionare la song da riprodurre. Il numero della song selezionata viene visualizzato sul display e la spia SONG (35) si accende.

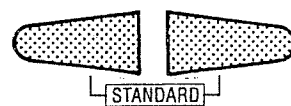
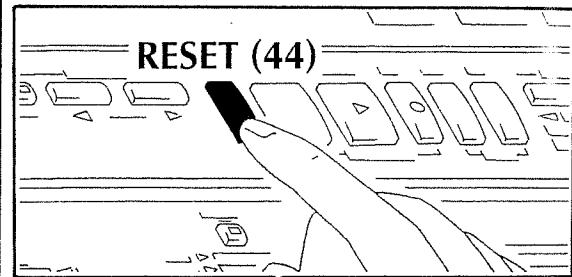
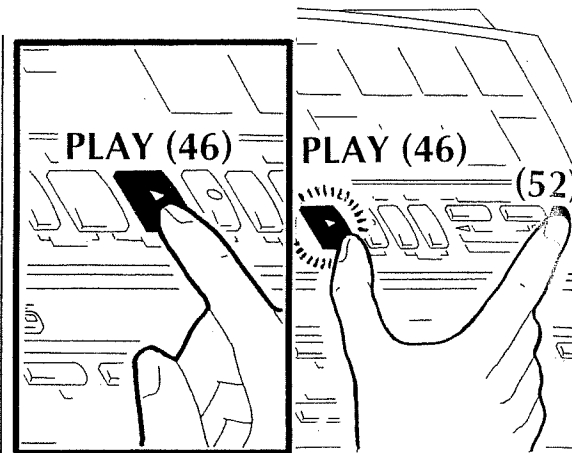

TEMPO (71)

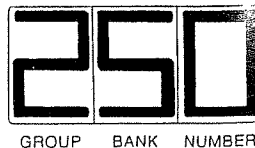
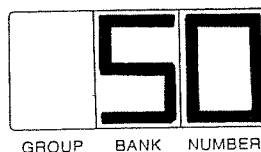

If you hold one of the two buttons PREV (50) or NEXT (51), the song selection is quicker.

Now press the PLAY button (46): playback of the selected song will start from the beginning.

To start playback of all the songs contained on the disk (starting with the one selected), press and hold the SONG UTILITY button (52) and then press the PLAY button (46). The PLAY LED flashes to indicate the Play Link mode.

#### STOPPING PLAYBACK

When the STOP button (45) is pressed, playback stops immediately. Playback can be resumed from that point.

Pressing the RESET button (44) will cause playback to start again.

#### TEMPO SETTING

Press the TEMPO buttons (71) to change the playback tempo.

While you are setting the tempo, the display indicates the current value. Possible values range from 5 to 250 BPM (beats per minute); in a few seconds, the previous display will return.

#### SELECTING A SONG

Select the song you want played using the SONG SELECT PREV (50) or NEXT button (51).

The number of the song selected will be shown in the display (the SONG LED (35) will be lit).

Wenn Sie einen der Taster PREV (50) oder NEXT (51) gedrückt halten, wird die Songanwahl beschleunigt.

Drücken Sie nun den PLAY-Taster (46): nach kurzer Zeit startet der angewählte Song ab dessen Anfang.

Um alle Songs der Diskette nacheinander abzuspielen, halten Sie den SONG UTILITY-Taster (52) gedrückt, und drücken Sie dann den PLAY-Taster (46). Die PLAY-LED blinkt und zeigt dadurch an, daß der "Play Link"-Modus (= alle Songs werden aufeinanderfolgend abgespielt) aktiv ist.

#### STOPPEN DER WIEDERGABE

Wenn der STOP-Taster (45) gedrückt wird, stoppt die Song-Wiedergabe sofort. Wenn Sie danach wieder den PLAY-Taster (46) drücken, wird die Wiedergabe ab der Stop-Position fortgesetzt ("Continue").

Durch Drücken des RESET-Tasters (44) wird wieder die Songanfangs-Position angewählt.

DIE TEMPO-EINSTELLUNG  
Mit den TEMPO-Tastern (71) kann das Tempo der Song-Wiedergabe verändert werden. Im Display erscheint kurz der aktuell eingestellte Wert (möglicher Einstellbereich: 5 bis 250 BPM (beats per minute); danach erscheint wieder die vorherige Anzeige.

#### ANWAHL EINES SONGS

Wählen Sie den gewünschten Song mit dem SONG SELECT PREV (50)- oder NEXT-Taster (51) aus.

Die angewählte Songnummer erscheint im Display, und die SONG-LED (35) leuchtet.

Si vous tenez un des deux boutons PREV (50) ou NEXT (51), la sélection de morceau est plus rapide.

Pressez maintenant le bouton PLAY (46): la reproduction du morceau sélectionné reprendra à son début.

Pour lancer la reproduction de tous les morceaux contenus par la disquette (en commençant par celui sélectionné), pressez et tenez le bouton SONG UTILITY (52) puis pressez le bouton PLAY (46). La diode PLAY clignote pour indiquer le mode d'enchaînement des morceaux.

#### ARRÊT DE LA REPRODUCTION

Quand le bouton STOP (45) est pressé, la reproduction s'arrête immédiatement. Elle peut reprendre depuis ce point.

Presser le bouton RESET (44) relancera la reproduction.

#### RÉGLAGE DU TEMPO

Pressez les boutons TEMPO (71) pour changer le tempo de reproduction. Quand vous réglez le tempo, l'écran affiche la valeur actuelle. Les valeurs possibles vont de 5 à 250 BPM (battements par minute); après quelques secondes, l'affichage précédent revient.

SÉLECTION D'UN MORCEAU  
Sélectionnez le morceau à jouer avec le bouton SONG SELECT PREV (50) ou NEXT (51).

Le numéro du morceau sélectionné s'affichera (la diode SONG (35) s'allumera).

Una song può essere selezionata quando il MIDI FILE PLAYER non è in funzione (STOP).

Quando il MIDI FILE PLAYER è in PLAY i pulsanti PREV (50) e NEXT (51) servono per visualizzare la Song corrente.

### - Come suonare Songs create con altri Computers o Sequencers

Usando il MIDI File Player presente nel Vostro RA-95, potete riprodurre songs create con altri computers o sequencers purchè salvate in formato STANDARD MIDI FILE (SMF).

Lo STANDARD MIDI FILE è un formato di memorizzazione creato affinché i dati presenti in una song siano compatibili su dispositivi diversi ma che siano in grado di leggere e scrivere il formato STANDARD MIDI FILE.

\* I sequencers ROLAND MC-300, MC500, MC50, MC-500 MKII, sono in grado di convertire songs in formato MIDI File usando il software di conversione ROLAND MRM 500.

\* I ROLAND MV-30 o MC-50 MKII possono invece convertire e salvare i propri dati in formato MIDI File usando la funzione di SAVE MIDI File.

Salvate lo Standard MIDI File su un dischetto formattato dal Vostro RA-95. L'RA-95 potrebbe non leggere dischetti formattati con altri sistemi.

Cambiate l'estensione del Vostro MIDI File con "MID" se nel Vostro MIDI File risulta diversa.

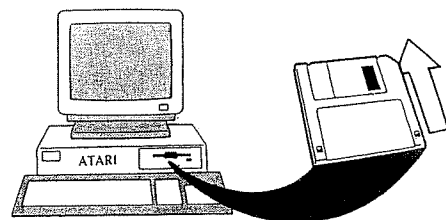
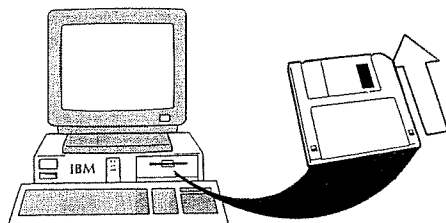
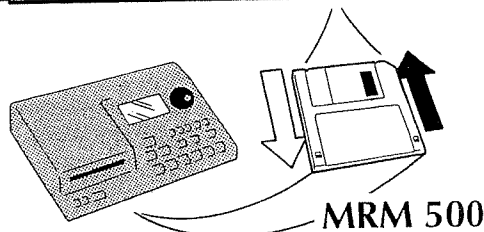
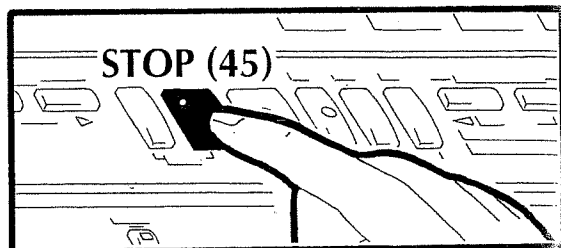

You can select a song only when the MIDI File Player is not operating.

When the MIDI File Player is not operating, the PREV (50) and NEXT (51) buttons can be used to select a new song.

### PLAYING SONGS CREATED BY COMPUTERS OR SEQUENCERS

Songs created by computer systems or MIDI sequencers can be reproduced by the MIDI File Player of your RA-95 provided they are saved in the Standard MIDI File (SMF) format.

A Standard MIDI File is a storage format developed to maintain data compatibility among different devices complying with the Standard MIDI File format.

\*Roland Sequencers (MC-300, MC-500, MC-50, MC-500 MKII) can convert songs into the SMF format using Roland's MRM 500 conversion software.

\*Roland's MV-30 or MC-500 MKII can convert and save its own data into Standard MIDI File format using the SAVE MIDI File function.

\*Save the SMF onto a disk formatted by your RA-95. Your instrument might not be able to read disks formatted by other systems. Change your MIDI File extension to 'MIDI' if necessary.

Ein Song kann mit den PREV (50)- und NEXT (51)-Tastern nur dann ausgewählt werden, wenn der MIDI File Player gestoppt ist.

### ABSPIELEN VON SONGS, DIE MIT ANDEREN COMPUTERN ODER SEQUENZERN ERSTELLT WURDEN

Wenn die auf einem Computer oder Sequenzer programmierten Songs auf der Diskette im Standard MIDI File-Format gespeichert wurden, können diese Songs mit dem MIDI File Player des RA-95 direkt abgespielt werden.

\*Die Sequenzer Roland MV-30 und MC-50 MKII besitzen eine SAVE MIDI FILE-Funktion.

\*Um sicherzugehen, sollten Sie die Songdaten des Computers/ Sequenzers auf Disketten sichern, die mit dem Laufwerk des RA-95 formatiert wurden. Ansonsten ist es möglich, daß ein fremdes Diskettenformat vom RA-95 nicht erkannt wird. Verändern Sie, soweit notwendig, den Extender der Datei auf ".MID".

Vous ne pouvez sélectionner un morceau que si le lecteur de fichiers MIDI n'est pas actif.

Quand ce lecteur ne fonctionne pas, les boutons PREV (50) et NEXT (51) servent à sélectionner un nouveau morceau.

### REPRODUCTION DE MORCEAUX CRES PAR ORDINATEURS OU SEQUENCEURS

Les morceaux créés par des ordinateurs ou séquenceurs MIDI peuvent être joués par le lecteur de fichiers MIDI du RA-95 s'ils sont enregistrés au format Standard MIDI File (SMF).

Un fichier Standard MIDI File a un format de stockage développé pour assurer une compatibilité entre appareils se conformant aux caractéristiques Standard MIDI File.

\*Les séquenceurs Roland (MC-300, MC-500, MC-50, MC-500 MKII) peuvent convertir leurs séquences au format SMF grâce au logiciel de conversion MRM 500 Roland.

\*Le MV-30 et le MC-500 MKII Roland peuvent convertir leurs propres données au format Standard MIDI File par la fonction SAVE MIDI File.

\*Sauvegardez les fichiers SMF sur une disquette formatée par votre RA-95. Votre instrument peut en effet ne pas lire des disquettes formatées par d'autres systèmes. Changez l'extension de votre fichier MIDI en 'MIDI' si nécessaire.

\* Standard MIDI File creati su computer MACINTOSH: salvate lo Standard MIDI File su un dischetto formattato dal Vostro RA-95. Il Vostro RA-95 potrebbe non leggere dischi formattati dal Vostro dispositivo. Nel caso disponiate di Macintosh equipaggiati con Apple Super Drive usate il software Apple File Exchange o PC Exchange per archiviare i dati sul disco convertendoli in dati formato MS DOS.

Macintosh è un marchio registrato dalla APPLE COMPUTER Inc.

MS-DOS è un marchio registrato dalla MICROSOFT CORPORATION.

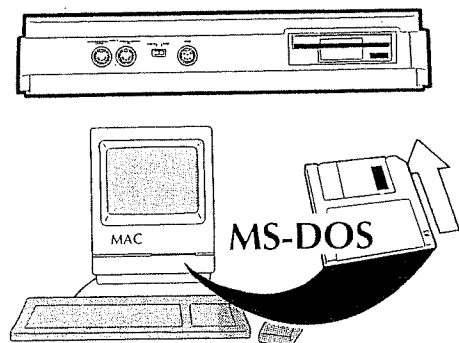

PC EXCHANGE

### - Cosa sono gli Standard MIDI Files

Il MIDI File Player del Vostro RA-95 può riprodurre i seguenti tipi di Standard MIDI File:

\* Formato 0: Più canali MIDI sono uniti in una unica traccia.

\* Formato 1: Ogni canale MIDI utilizza una traccia. Il MIDI File Disk Recorder dell'RA-95 può leggere fino a 17 tracce. Le song registrate dall'RA-95 nel MIDI File Player vengono registrate nel formato 0.

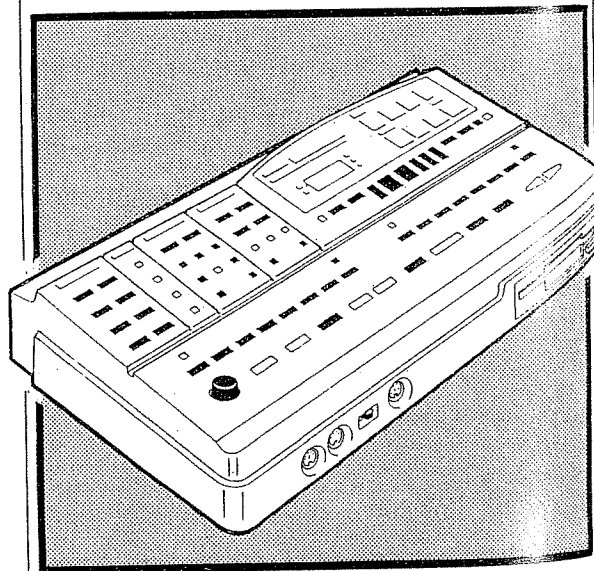

\*Standard MIDI Files created by Macintosh computers Save the SMF onto a disk formatted by your RA-95. Your instrument might not be able to read disks formatted by other devices. If your Macintosh has a Super Drive, use the Apple File Exchange or PC Exchange (or something similar) to convert the data to MS-DOS format.

(Macintosh is a registered trade mark of Apple Computer Inc). (MS-DOS is a registered trade mark of Microsoft Corporation).

### WHAT IS A STANDARD MIDI FILE?

The MIDI File Player of your RA-95 can reproduce the following types of Standard MIDI Files:

\* Format 0: several MIDI channels are combined into a single track.  
\* Format 1: each MIDI channel uses a separate track.

The MIDI File Disk Recorder of the RA-95 can read up to 17 tracks.

The songs recorded by the RA-95 into the MIDI File Player are recorded in format 0.

\*Mit einem Macintosh Computer erstellte Standard MIDI Files Sichern Sie die Songdatei auf einer mit dem RA-95 formatierten Diskette. Verwenden Sie ggf. das Programm "Apple File Exchange", "PC Exchange" o.ä., um die Songdatei in das MS-DOS-Format zu konvertieren.

(Macintosh ist ein eingetragenes Warenzeichen der Apple Computer Inc. MS-DOS ist ein eingetragenes Warenzeichen der Microsoft Corporation).

### DIE STANDARD MIDI FILE-FORMATE

Der MIDI File Player des RA-95 kann zwei SMF-Formate erkennen:

\* Format 0: die Daten mehrerer MIDI-Kanäle befinden sich auf einer Spur.  
\* Format 1: die Daten jedes einzelnen MIDI-Kanals werden auf einer separaten Spur abgelegt.

Der MIDI File Player des RA-95 kann max. 17 Spuren identifizieren.

Die mit dem MIDI File Player/Recorder aufgenommenen Songs werden im Format "0" aufgezeichnet.

\*Standard MIDI Files créés par des ordinateurs Macintosh Sauvegardez le SMF sur une disquette formatée par le RA-95. Votre instrument peut ne pas lire des disquettes formatées par d'autres appareils. Si votre Macintosh a un lecteur Super Drive, utilisez Apple File Exchange ou PC Exchange (ou logiciel équivalent) pour convertir les données au format MS-DOS.

(Macintosh est une marque déposée de Apple Computer Inc). (MS-DOS est une marque déposée de Microsoft Corporation).

### QU'EST-CE QU'UN FICHER STANDARD MIDI FILE?

Le lecteur de fichier MIDI de votre RA-95 peut reproduire les types de fichiers Standard MIDI Files suivants :

\* Format 0: plusieurs canaux MIDI sont combinés sur une même piste.  
\* Format 1: chaque canal MIDI utilise une piste indépendante.

L'enregistreur de fichier MIDI du RA-95 peut lire jusqu'à 17 pistes.

Les morceaux enregistrés par le RA-95le sont au format 0.

## Registrazione

### - Come fare prima di iniziare a registrare

Quando registrate sul Vostro MIDI File Disk Recorder, i dati sono direttamente memorizzati sul Floppy Disk.

Dovete, quindi, preparare un disco prima di iniziare a registrare.

Se usate dischi nuovi oppure dischi formattati con altri dispositivi, bisogna prima formattarli con il Vostro RA-95 usando la procedura descritta di seguito. La stessa procedura può essere usata per cancellare le song presenti sul disco. La formattazione è Standard MS-DOS.

### ATTENZIONE

Quando formattate un disco, tutti i dati presenti sul disco vengono cancellati.

Prima di formattare un disco assicuratevi che non contenga informazioni importanti che debbano essere salvate.

1) Spostare la finestrella di protezione nella posizione WRITE e inserire il disco nel Floppy Disk Drive (11).

2) Premere e mantenere premuto il pulsante UTILITY DISK (53) e premere contemporaneamente il pulsante SONG SELECT PREV (50). Rilasciare i tasti, sul display viene visualizzata la dicitura "Sur" che richiede la conferma alla formattazione del dischetto inserito.

3) Premere a questo punto il pulsante REC (47) per avviare la procedura di formattazione oppure premere qualsiasi altro pulsante per abbandonare l'operazione di formattazione.

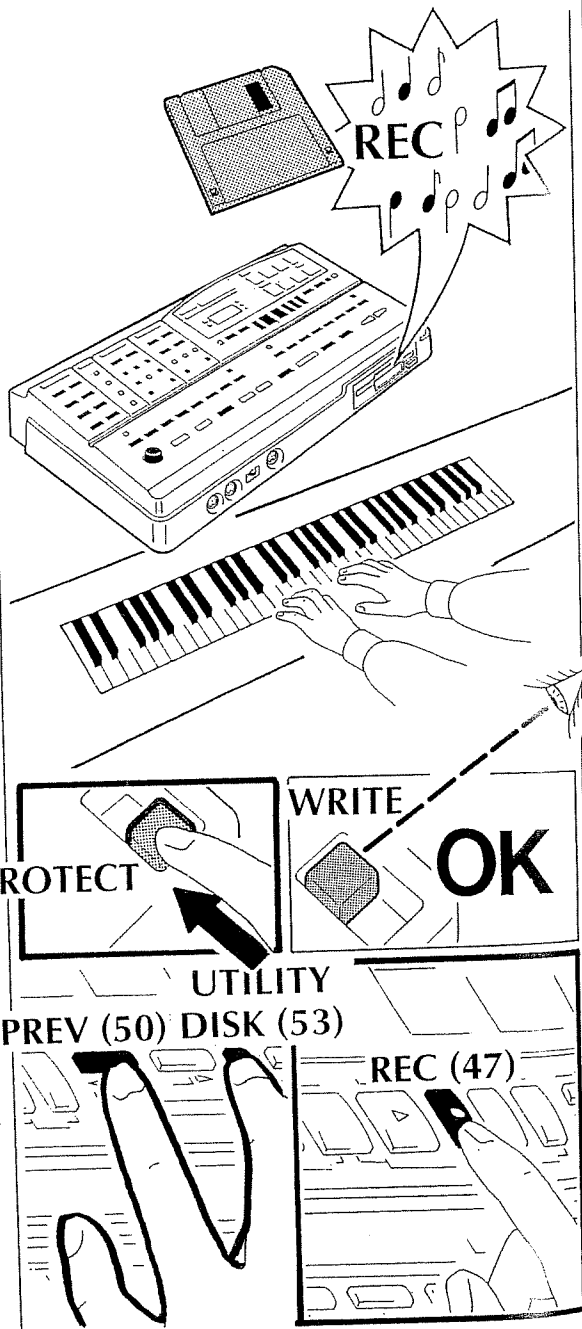

## RECORDING

### WHAT TO DO PRIOR TO RECORDING:

When you record with your MIDI File Recorder, the data is stored directly onto floppy disk.

If you use new disks or disks formatted by other devices, you'll have to format them with your RA-95 using the following procedure. The same procedure can be used to erase the songs on a disk. The format is MS-DOS Standard.

### CAUTION

Formatting a disk will erase all data stored on it. Before formatting a disk, be sure it does not contain any important data.

1) Move the protection tab to the WRITE position and insert the disk into the disk drive (11).

2) Press and hold the UTILITY DISK button (53) and press SONG SELECT PREV (50). Now release both buttons.

The word 'SUR' will appear in the display, asking if it is OK to format the disk in the drive.

3) Press the REC button (47) to start formatting or press any other button to exit the formatting operation.

## RECORDING

### DIE AUFNAHME VON SONGDATEN

Vor der Aufnahme

Die mit dem MIDI File Player/Recorder aufgezeichneten Daten werden direkt auf der Diskette abgelegt. Sie sollten die Disketten mit dem RA-95 Laufwerk formatieren (der RA-95 initialisiert die Disketten auf das MS-DOS-Format).

### ACHTUNG

Durch das Formatieren werden alle vorherigen Daten auf der Diskette gelöscht!

1) Setzen Sie den PROTECT-Schalter der Diskette auf die WRITE-Position, und legen Sie die Diskette in das Laufwerk (11).

2) Halten Sie den UTILITY DISK-Taster (53) gedrückt, und drücken Sie den SONG SELECT PREV-Taster (50).

Lassen Sie dann beide Taster los. Im Display erscheint die Meldung 'SUR' (Sind Sie sicher..?).

3) Drücken Sie den REC-Taster (47), um die Formatierung der Diskette zu starten. Drücken Sie einen anderen Taster, um den Vorgang abzubrechen.

## ENREGISTREMENT

### QUE FAIRE AVANT D'ENREGISTRER:

Quand vous enregistrez avec l'enregistreur de MIDI File, les données sont directement stockées sur disquette.

Si vous utilisez des disquettes neuves ou formatées par d'autres appareils, vous devez les formater avec votre RA-95 selon la procédure suivante. La même procédure peut servir à effacer les morceaux d'une disquette. Le format est au standard MS-DOS.

### ATTENTION

Formater une disquette effacera toutes les données qu'elle contient. Avant de formater une disquette, vérifiez qu'elle ne contient pas de données importantes.

1) Faites glisser le taquet de protection en position WRITE et insérez la disquette dans le lecteur (11).

2) Pressez et tenez le bouton UTILITY DISK (53) et pressez SONG SELECT PREV (50). Maintenant, relâchez les deux boutons. Le mot 'SUR' apparaîtra dans l'afficheur, vous demandant si vous êtes d'accord pour formater la disquette du lecteur.

3) Pressez le bouton REC (47) pour lancer le formatage ou pressez n'importe quel autre bouton pour quitter la procédure.



Durante le operazioni di formattazione, il display visualizza la lettera "F" seguita da un numero progressivo che decrementa da 79 a 0.

Al termine il display visualizza la dicitura "End" e dopo qualche secondo torna a visualizzare il Timbro corrente.

### - Come registrare una nuova Song

1) Inserire un disco nel Floppy Disk Drive (11).

2) Premere il pulsante REC (47) la spia relativa si accende.

Il numero della song che si sta registrando compare sul visore. Se quella che si sta registrando è la prima song sul disco, sul visore comparirà il numero 1. Successivamente le song vengono numerate in ordine progressivo. Un disco può contenere massimo 99 songs.

3) Premere il pulsante PLAY (46) per avviare la registrazione, oppure nel caso si desideri registrare direttamente dall'Arranger, premere semplicemente il pulsante START/STOP (67) dell'Arranger. Si avviano sia il MIDI File Player in Record che l'Arranger in Play.

Se il disco è pieno il display visualizza la dicitura "dFL" (DISK FULL).

Se nel disco non c'è spazio sufficiente per registrare un'intera song, il Recorder si avvia ugualmente e inizia a lampeggiare (ad indicare che la memoria disponibile sul disco è terminata) poi torna in Stop.

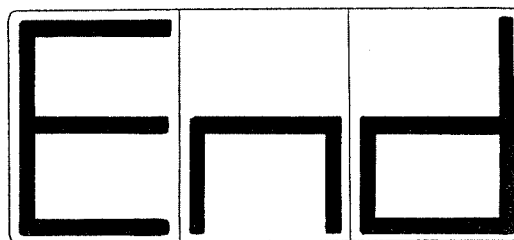

GROUP BANK NUMBER

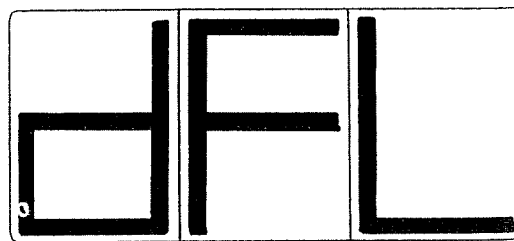
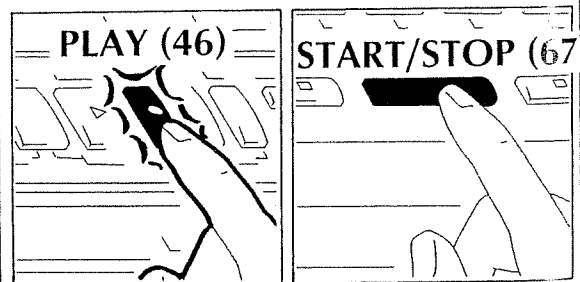
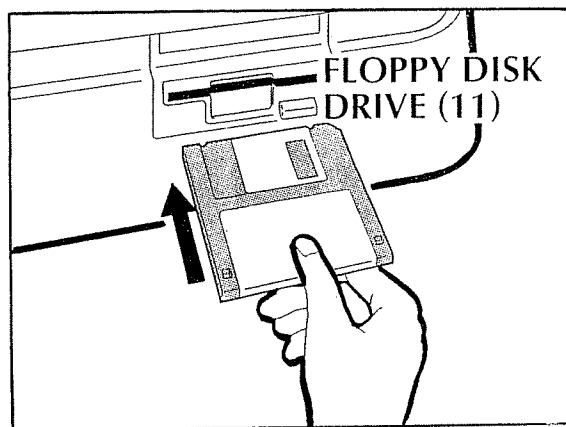

GROUP BANK NUMBER

During formatting, numbers (decreasing from 79 to 0) will appear in the display beside the letter 'F'.

When complete, the display will read 'End'. After a few seconds the previous display will reappear.

### RECORDING A NEW SONG

1) Insert a formatted disk into the disk drive (11).

2) Press the REC button (47) and the corresponding LED will light.

The number of the song currently being recorded will now appear in the display. If you are recording the first song, the number '1' will appear. Additional songs will be numbered progressively. A disk can store up to 99 songs.

3) Press the PLAY button (46) to start recording or press the START/STOP button (67) of the Arranger if you wish to record directly from the Arranger: the MIDI File Player will start recording and the Arranger will start playing.

If the disk is full, the display will read 'dFL' (Disk Full). If the disk cannot contain an entire song, the Recorder LED starts flashing (to indicate that the disk is full) and then it stops.

Während des Formatier-Vorgangs zählt das Display neben dem "F" von "79" abwärts bis "0".

Nach Abschluß der erfolgreichen Formatierung erscheint im Display die Anzeige 'End'. Kurz danach erscheint wieder das vorherige Display.

### AUFNAHME EINES NEUEN SONGS

1) Legen Sie eine formatierte Diskette in das Laufwerk (11).

2) Drücken Sie den REC-Taster (47); die LED leuchtet auf.

Im Display erscheint die aktuelle Songnummer (bei Aufnahme des ersten Songs erscheint die '1'). Bis zu 99 Songs können theoretisch auf einer Diskette gespeichert werden.

3) Drücken Sie den PLAY-Taster (46), um die Aufnahme zu starten. Sie können auch den START/STOP-Taster (67) des Arrangers drücken. Sobald der Arranger gestartet wird, beginnt synchron dazu die Aufnahme des MIDI File Player/Recorders.

Wenn die Diskette voll ist, erscheint die Meldung 'dFL' (Disk Full) im Display. Wenn kein Song mehr aufgezeichnet werden kann, beginnt die REC-LED zu blinken, und die Aufnahme wird gestoppt.

Durant le formatage, des chiffres (de 79 à 0) apparaissent à l'écran près de la lettre "F".

Une fois terminé, l'écran indique "End". Après quelques secondes, l'affichage préalable revient.

### ENREGISTREMENT D'UN NOUVEAU MORCEAU

1) Insérez une disquette formatée dans le lecteur (11).

2) Pressez le bouton REC (47) et la diode correspondante s'allumera.

Le numéro du morceau actuellement enregistré s'affichera. Si vous enregistrez le premier morceau, le numéro "1" apparaîtra. Des morceaux successifs seront numérotés à la suite. Une disquette peut stocker jusqu'à 99 morceaux.

3) Pressez le bouton PLAY (46) pour lancer l'enregistrement ou pressez le bouton START/STOP (67) de l'arrangeur si vous désirez enregistrer directement depuis l'arrangeur: le lecteur de fichier MIDI lancera l'enregistrement et l'arrangeur commencera à jouer.

Si la disquette est pleine, l'écran affiche "dFL" (Disk Full). Si la disquette ne peut pas contenir un morceau entier, la diode Recorder commence à clignoter (pour indiquer que la disquette est saturée) et l'enregistrement s'arrête.

### - Come registrare una nuova Song sostituendone una esistente

Se si vuole registrare una nuova song al posto di una song precedentemente registrata:

1) Selezionare tramite i pulsanti SONG SELECT PREV (50) e NEXT (51) la song che va sostituita.

2) Premere e mantenere premuto il pulsante STOP (45). Mantenendolo premuto, premere il pulsante REC (47); il display visualizza la dicitura "Sur" per avvertire che si sta tentando di registrare sopra una song esistente.

Confermate la sovrascrittura tramite una ulteriore pressione del pulsante REC (47) oppure abbandonate l'operazione premendo uno qualsiasi degli altri pulsanti.

Seguite poi la procedura di registrazione indicata precedentemente.

### - Come cancellare una Song dal Dischetto

Selezionare tramite i pulsanti PREV (50) e NEXT (51) la song che si desidera cancellare.

Premere e mantenere premuto il pulsante UTILITY SONG (52) e contemporaneamente premere il pulsante PREV/ERASE (50).

Sul display viene visualizzata la scritta "Sur" che richiede la conferma alla cancellazione della song selezionata.

Confermare la cancellazione della song premendo il pulsante REC (47) oppure abbandonare l'operazione premendo uno qualsiasi degli altri pulsanti.

Terminata l'operazione il display tornerà a visualizzare la prima song presente sul dischetto.

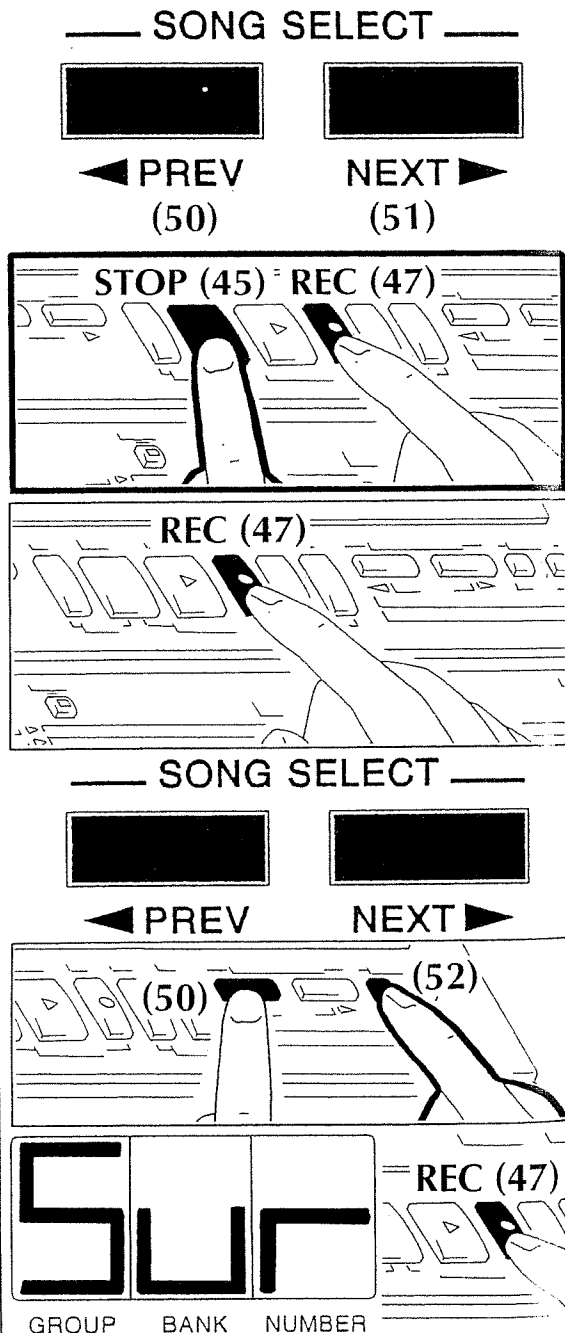

### RECORDING OVER AN EXISTING SONG

If you wish to record a new song thereby erasing an existing one:

1) Select the song to be replaced by pressing SONG SELECT PREV (50) or NEXT (51).

2) Press and hold STOP (45), while pressing REC (47). The display reads 'SUR'.

Confirm your choice by pressing the REC button (47) or exit the operation by pressing any other button. Now refer back to the recording procedure.

### ERASING A SONG FROM DISK

Using PREV (50) and NEXT (51), select the song to be erased.

Press and hold the UTILITY SONG button (52) and then simultaneously press the PREV/ERASE buttons (50).

The word 'Sur' will appear in the display. Confirm the operation by pressing the REC button (47) or exit the operation by pressing any other button.

When the operation is finished, the display will show the first song.

### ÜBERSCHREIBEN DES INHALTS EINER BEREITS EXISTIERENDEN SONGNUMMER

Sie können einen Song, der unter einer bestimmten Songnummer eingespielt wurde, auch überschreiben:

1) Wählen Sie den zu überschreibenden Song mit dem SONG SELECT PREV (50)- oder NEXT (51)-Taster aus.

2) Halten Sie STOP (45), gedrückt, und drücken Sie REC (47).

Im Display erscheint die Meldung 'SUR' (Sind Sie sicher...?).

Drücken Sie nochmals den REC-Taster (47), um die Aufnahme zu starten, oder einen anderen Taster, um den Vorgang abzubrechen.

### LÖSCHEN EINES SONGS VON DER DISKETTE

Wählen Sie den zu löschenden Song mit dem SONG SELECT PREV (50)- oder NEXT (51)-Taster aus.

Halten Sie den UTILITY SONG-Taster (52) gedrückt, und drücken Sie dann den PREV/ ERASE-Taster (50).

Im Display erscheint die Meldung 'SUR' (Sind Sie sicher...?). Drücken Sie den REC-Taster (47), um den Song zu löschen, oder einen anderen Taster, um den Vorgang abzubrechen.

Nach diesem Vorgang wird im Display die Nummer des ersten Songs angezeigt.

### ENREGISTREMENT SUR UN MORCEAU EXISTANT

Si vous désirez enregistrer un nouveau morceau en effaçant un morceau déjà existant :

1) Sélectionnez le morceau à remplacer en pressant SONG SELECT PREV (50) ou NEXT (51).

2) Pressez et tenez STOP (45), en pressant REC (47). L'écran affichera "SUR".

Confirmez votre choix en pressant le bouton REC (47) ou quittez la procédure en pressant un autre bouton. Maintenant, référez-vous à la procédure d'enregistrement.

Effacement d'un morceau d'une disquette

AVEC PREV (50) ET NEXT (51), SÉLECTIONNEZ LE MORCEAU À EFFACER.

Pressez et tenez le bouton UTILITY SONG (52) et pressez simultanément les boutons PREV/ERASE (50).

Le mot "Sur" apparaîtra dans l'afficheur. Confirmez la procédure en pressant le bouton REC (47) ou quittez la procédure en pressant tout autre bouton.

Quand la procédure est terminée, l'écran affiche le premier morceau.

**- Come copiare Songs da un Dischetto ad un altro**

Il Vostro RA-95 permette di copiare una o più songs da un dischetto ad un altro.

Questo vi permette di collezionare songs differenti da diversi dischetti su un unico dischetto per poi suonarle più convenientemente.

È importante ricordare che durante qualsiasi operazione di SONG COPY o DISK COPY, i Disk Styles eventualmente presenti in memoria, verranno cancellati (FIG. A).

Non è possibile effettuare nessuna operazione di Song Copy o Disk Copy se è selezionato un Disk Style. In questo caso il display visualizza la dicitura "not".

Esistono due modi di copia:

- copia di una singola song
- oppure copia di tutto il dischetto.

**ATTENZIONE**

Se si avvia la procedura di copia del disco, il contenuto del dischetto di destinazione della copia verrà completamente cancellato e rimpiazzato con il contenuto del dischetto sorgente.

**- Copia di una Song soltanto**

1) Inserire il disco sorgente protetto (disco che contiene le song da copiare) nel Floppy Disk Drive (11) (FIG. B).

2) Selezionare la song che si vuole copiare tramite i pulsanti SONG SELECT PREV (50) o NEXT (51) (FIG. C).

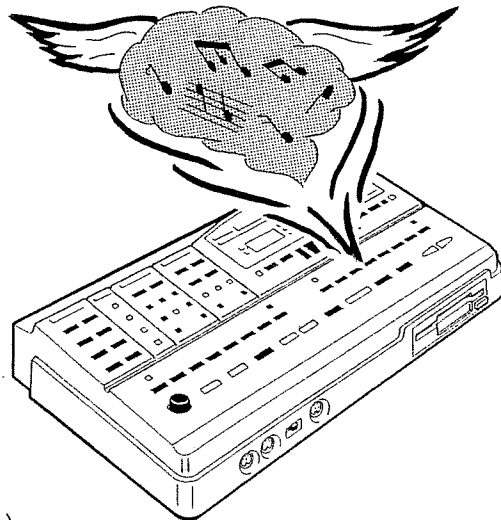

(A)

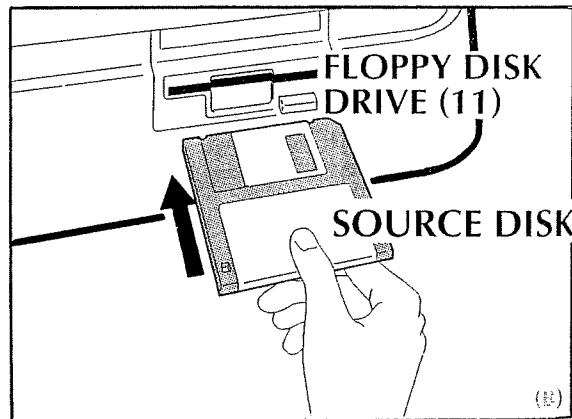

(C)

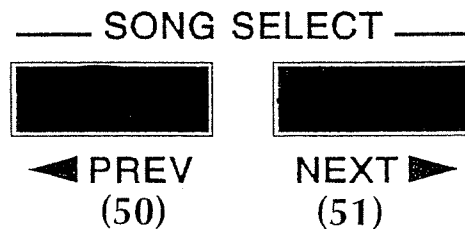

**COPYING SONGS FROM DISK TO DISK**

Your RA-95 allows you to copy one or more songs from one disk to another.

This allows you to copy songs already stored on several different disks to a single disk. Doing so can make playback more convenient.

It is important to remember that copying songs onto a disk will erase any existing songs on that disk (FIG. A).

It is not possible to initiate a Song Copy or Disk Copy if a Disk Style is selected. In such a case the display will read 'not'.

There are two different ways for copying songs:

- copy a single song
- back-up an entire disk (copy all songs on a disk).

**CAUTION**

When you begin the disk copy procedure, the contents of the destination disk will be completely erased and replaced by the contents of the source disk.

**HOW TO COPY ONE SONG**

1) Insert the source disk (the disk containing the song to be copied) into the disk drive (11) (FIG. B).

2) Select the song you wish to copy by pressing SONG SELECT PREV (50) or NEXT (51) (FIG. C).

**KOPIEREN EINES SONGS AUF EINE ANDERE DISKETTE**

Sie können entweder einen Song oder alle Songs einer Diskette auf eine weitere Diskette kopieren, z.B., wenn Sie verschiedene Songs auf mehrere Disketten verteilt haben und diese nun auf einer Diskette speichern möchten.

Ein Kopier-Vorgang (für einen oder alle Songs) ist nicht durchführbar, solange ein Music Style von einer Diskette angewählt ist. Im Display erscheint in diesem Fall die Meldung 'not'.

**ACHTUNG**

Bei Starten der Kopier-Funktion für alle Songs (DISK COPY) werden alle vorherigen Daten der Ziel-Diskette gelöscht und durch den Inhalt der Quell-Diskette ersetzt.

**KOPIEREN EINES SONGS**

1) Legen Sie die Quell-Diskette in das Laufwerk (11) (FIG. B).

2) Wählen Sie den zu kopierenden Song mit den SONG SELECT PREV (50) /NEXT (51)-Tastern aus (FIG. C).

**COPIE DE MORCEAUX DE DISQUETTE À DISQUETTE**

Votre RA-95 vous permet de copier un ou plusieurs morceaux d'une disquette à l'autre.

Cela vous permet de copier des morceaux déjà stockés sur différentes disquettes sur une même disquette.

Ainsi, la reproduction peut être plus pratique. Il est important de vous rappeler que la copie de morceaux sur une disquette efface tout morceau existant déjà sur cette disquette (FIG. A).

Il n'est pas possible de lancer une copie de morceau ou de disquette si un style de disquette est sélectionné. Dans un tel cas, l'écran affiche "not". Il y a deux façons différentes de copier les morceaux :

- copie d'un seul morceau
- copie de toute une disquette (copie de tous les morceaux d'une disquette).

**ATTENTION**

Quand vous commencez la procédure de copie de disquette, le contenu de la disquette de destination est complètement effacé et remplacé par le contenu de la disquette source.

**COMMENT COPIER UN MORCEAU**

1) Insérez la disquette source (la disquette contenant le morceau à copier) dans le lecteur (11) (FIG. B).

2) Sélectionnez le morceau que vous désirez copier en pressant SONG SELECT PREV (50) ou NEXT (51) (FIG. C).

3) Mantenendo premuto il pulsante UTILITY SONG (52), premere il pulsante NEXT/COPY (51) (FIG. A). Il display visualizza la dicitura "Pay Attention to Copyright Infringement" che avverte che le songs che si intendono copiare potrebbero essere soggette a copyright.

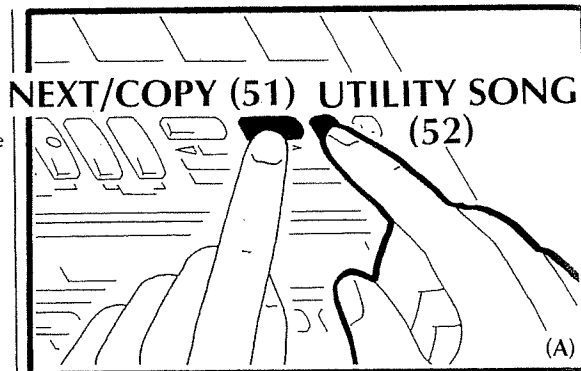

Di seguito il display visualizza la dicitura "Sur" per chiedere la conferma alla copia della song selezionata (FIG. B).

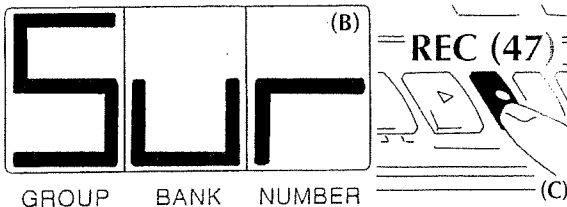

4) Confermare l'avvio dell'operazione di copia tramite la pressione del pulsante REC (47) oppure premere un qualsiasi altro pulsante per abbandonare l'operazione (FIG. C).

5) Il display in un primo momento visualizza un numero decrescente indicante il numero di blocchi di dati rimasti per completare l'operazione di Song Copy poi visualizza la dicitura "dSt" (disco Destinazione) (FIG. D).

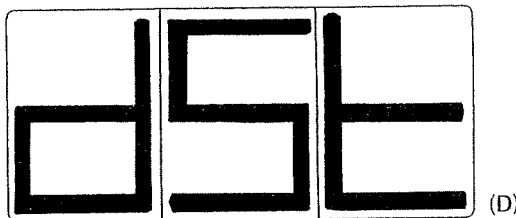

Togliere il disco sorgente e inserire il dischetto destinazione (Formattato) e premere il pulsante REC (47).

Quando la procedura di copia è completa il display torna a visualizzare il numero della song appena copiata.

Se la quantità dei dati presenti nella song da copiare risulta troppo elevata per poter effettuare la copia in un unico passaggio, il display visualizza la dicitura "Src" che richiede di nuovo l'inserimento del dischetto sorgente (FIG. E).

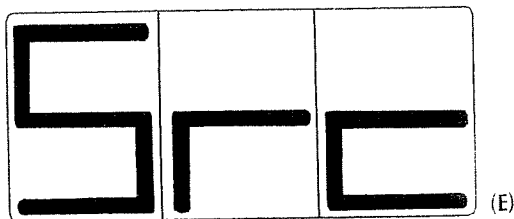

Ripetere le operazioni dei passi 4 e 5.

Al termine della copia il display visualizza la dicitura "End" (FIG. F).

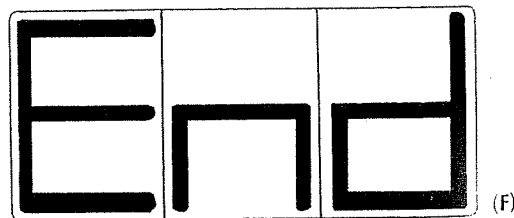

3) Holding the UTILITY SONG button (52), press the NEXT/COPY (51) button (FIG. A); the display shows 'Pay attention to Copyright Infringement', a warning that the songs to be copied might be protected by copyright.

Then the display reads 'SUR' to ask for a confirmation of the selected song (FIG. B).

4) Confirm the song selection and begin copying by pressing the REC button (47) or press any other button to exit the operation (FIG. C).

5) Initially the display shows a decreasing number (indicating the data that are still to be loaded to complete the Song Copy), then it reads 'dSt' (Destination Disk) (FIG. D).

Insert the destination disk (formatted) and press the REC button (47). When the copy operation is complete, the number of the song just copied will be displayed.

If the song you are copying is quite large, you may have to exchange (swap) the source and destination disks several times. When the display reads 'Src' (FIG. E), insert the source disk.

Now perform the procedure described in 4 and 5 again.

At the end of the copy operation, the display will read 'End' (FIG. F).

3) Halten Sie den UTILITY SONG-Taster (52) gedrückt, und drücken Sie den NEXT/COPY (51)-Taster (FIG. A); im Display erscheint ein Copyright-Hinweis ('Pay attention to Copyright Infringement'), der Sie darauf hinweist, daß der Song, den Sie gerade kopieren, eventuell geschützt ist und Sie die gesetzlichen Copyright-Bestimmungen einhalten müssen.

Danach erscheint im Display die Meldung 'SUR' (Sind Sie sicher ?..) (FIG. B).

4) Starten Sie den Kopier-Vorgang durch Drücken des REC-Tasters (47); drücken Sie einen anderen Taster, um den Vorgang abzubrechen (FIG. C).

5) Im Display wird nun eine Zahlenfolge abwärts gezählt. Wenn die Anzeige 'dSt' (Destination Disk) erscheint, nehmen Sie die Quell-Diskette aus dem Laufwerk, und legen Sie die formatierte Ziel-Diskette in das Laufwerk (FIG. D). Drücken Sie dann den REC-Taster (47).

Wenn der Kopier-Vorgang abgeschlossen ist, erscheint im Display wieder die Nummer des kopierten Songs.

Wenn die Datenmenge des zu kopierenden Songs für einen Kopier-Vorgang zu groß ist, müssen Sie die Quell- und Ziel-Disketten mehrfach wechseln. Wenn im Display die Anzeige 'Src' erscheint (FIG. E), legen Sie die Quell-Diskette in das Laufwerk.

Wiederholen Sie dann die unter "4" und "5" beschriebenen Bedienungsvorgänge.

Nach Ende des erfolgreichen Kopiervorgangs erscheint im Display die Meldung 'End' (FIG. F).

3) En tenant le bouton UTILITY SONG (52), pressez le bouton NEXT/COPY (51) (FIG. A); l'écran affichera 'Pay attention to Copyright Infringement', un avertissement quand à l'éventualité d'un 'copyright' (droits d'auteur) des morceaux à copier.

Ensuite l'écran indique "SUR" pour vous demander confirmation du choix de morceau (FIG. B).

4) Confirmez votre sélection et commencez la copie en pressant le bouton REC (47) ou pressez tout autre bouton pour quitter la procédure (FIG. C).

5) Initialement, l'écran affiche un numéro décroissant (indiquant que des données doivent encore être chargées pour terminer la copie de morceau), puis il affiche "dSt" (Disquette de destination) (FIG. D).

Insérez la disquette de destination (formatée) et pressez le bouton REC (47). Quand la procédure de copie est terminée, le numéro du morceau copié s'affiche.

Si le morceau que vous copiez est assez grand, vous pouvez avoir à échanger plusieurs fois les disquettes source et destination. Quand l'écran affiche "Src" (FIG. E), insérez la disquette source.

Maintenant, suivez la procédure décrite en 4 et en 5 à nouveau.

A la fin de la procédure de copie, l'écran affiche "End" (FIG. F).

### - Copia di tutto il Dischetto

1) Inserire il disco sorgente (disco che contiene le song da copiare) nel Floppy Disk Drive (11).

2) Mantenendo premuto il pulsante UTILITY DISK (53), premere il pulsante NEXT/COPY (51); il display visualizza la dicitura "Pay Attention to Copyright Infringement" che avverte che le songs che si intendono copiare potrebbero essere soggette a copyright.

Il display visualizza la dicitura "Sur" per chiedere la conferma alla copia dell'intero dischetto.

#### ATTENZIONE

Il contenuto del dischetto di destinazione della copia verrà completamente cancellato e rimpiazzato con il contenuto del dischetto sorgente.

3) Confermare l'avvio dell'operazione di copia tramite la pressione del pulsante REC (47) oppure premere un qualsiasi altro pulsante per abbandonare l'operazione.

4) Il Display in un primo momento visualizza un numero decrescente indicante il numero delle tracce rimaste per completare l'operazione di Disk Copy poi visualizza la dicitura "dSt" (disco Destinazione).

5) Togliere il disco sorgente e inserire il dischetto destinazione. Il Disk Copy può essere effettuato anche con un disco destinazione non formattato in quanto durante l'operazione di Disk Copy la fase di formattazione viene avviata automaticamente.

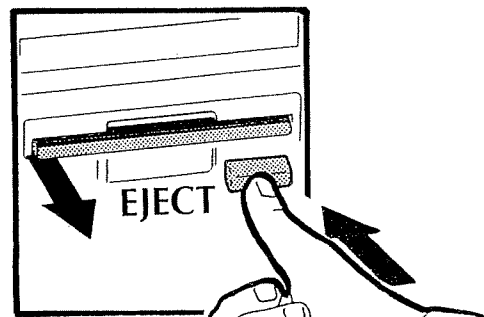
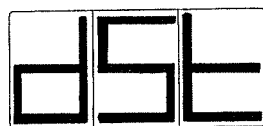
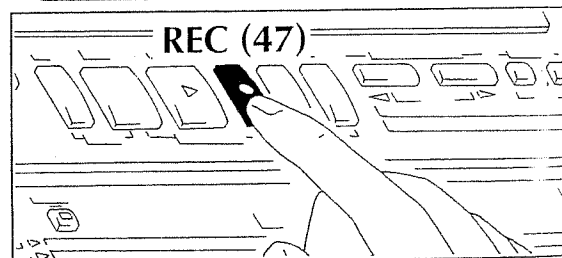
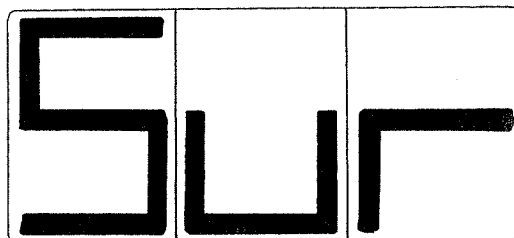
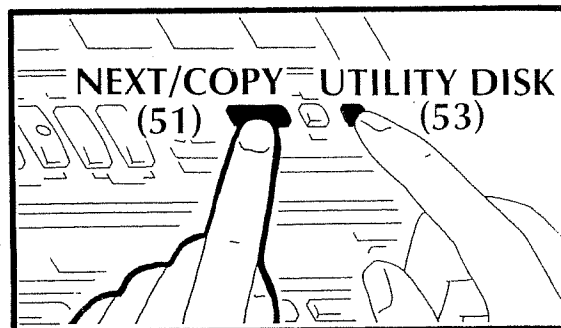

### BACKUP (COPY) AN ENTIRE DISK

1) Insert the source disk (the disk containing the songs to be copied) into the disk drive (11).

2) Press the NEXT/COPY button (51) while holding the UTILITY DISK button (53). The display shows 'Pay attention to Copyright Infringement', warning that the songs to be copied might be protected by copyright.

Then the display reads 'SUR' to ask for a confirmation of the selected song.

#### CAUTION

When you begin the disk copy procedure, the contents of the destination disk will be completely erased and replaced by the contents of the source disk.

3) Confirm your choice and begin the operation by pressing the REC button (47) or press any other button to exit the operation.

4) Initially the display shows a decreasing number (indicating the data that are still to be loaded to complete the Disk Copy), then it reads 'dSt' (Destination Disk).

5) Insert the destination disk. The Disk Copy can also be initiated with a non-formatted destination disk because formatting occurs automatically during Disk Copy.

### KOPIEREN DES GESAMTEN INHALTS EINER DISKETTE

1) Legen Sie die Quell-Diskette in das Laufwerk (11).

2) Halten Sie den UTILITY DISK-Taster (53) gedrückt, und drücken Sie den NEXT/COPY (51)-Taster; im Display erscheint ein Copyright-Hinweis ('Pay attention to Copyright Infringement'), der Sie darauf hinweist, daß die Songs, die Sie gerade kopieren, eventuell geschützt sind und Sie die gesetzlichen Copyright-Bestimmungen einhalten müssen.

Danach erscheint im Display die Meldung 'SUR' (Sind Sie sicher ?..).

#### ACHTUNG

Bei Starten der Kopierfunktion werden alle vorherigen Daten der Ziel-Diskette gelöscht und durch den Inhalt der Quell-Diskette ersetzt.

3) Starten Sie den Kopier-Vorgang durch Drücken des REC-Tasters (47); drücken Sie einen anderen Taster, um den Vorgang abzubrechen.

4) Im Display wird nun eine Zahlenfolge abwärts gezählt. Wenn die Anzeige 'dSt' (Destination Disk) erscheint, nehmen Sie die Quell-Diskette aus dem Laufwerk.

5) Legen Sie die Ziel-Diskette in das Laufwerk, und drücken Sie dann den REC-Taster (47).

### COPIE DE TOUTE UNE DISQUETTE

1) Insérez la disquette source (la disquette contenant les morceaux à copier) dans le lecteur (11).

2) Pressez le bouton NEXT/COPY (51) en tenant le bouton UTILITY DISK (53). L'écran affiche 'Pay attention to Copyright Infringement' vous prévenant que les morceaux à copier peuvent être protégés par Copyright.

Quand l'écran affiche 'SUR', il vous demande confirmation de votre sélection de morceaux.

#### ATTENTION

Quand vous commencez la procédure de copie d'une disquette, le contenu de la disquette de destination sera complètement effacé et remplacé par le contenu de la disquette source.

3) Confirmez votre choix (47) ou pressez n'importe quel autre bouton pour quitter la procédure.

4) Initialement, l'écran affiche un numéro décroissant (indiquant que des données doivent encore être chargées pour terminer la copie de disquette), puis il affiche "dSt" (Disquette de destination).

5) Insérez la disquette de destination. La copie de disquette peut aussi être initiée avec une disquette de destination non formatée car le formatage s'accomplit automatiquement durant la copie de disquette.

Dopo qualche secondo, il display visualizza la dicitura "Src" che richiede di nuovo l'inserimento del dischetto sorgente.

Ripetere le operazione dei passi 4 e 5.

#### ATTENZIONE

Alcuni dischi possono essere protetti dalla copia. Tentando di copiare uno di questi dischi viene visualizzata la dicitura "dEr" che avverte della protezione esistente nel dischetto sorgente.

#### ATTENZIONE

La copia tra dischetti può essere effettuata solamente tra dischetti dello stesso tipo. (DD su DD o HD su HD).

Tentando di effettuare la copia tra dischetti di diverso tipo viene visualizzata la dicitura "dEr".

#### ATTENZIONE

Le funzioni di Copia di una Song e di copia dell'intero disco, possono essere usate solamente per effettuare copie da dischetti originali (solamente per uso personale). L'uso improprio di queste funzioni potrebbe infrangere le leggi nazionali relative al COPYRIGHT. Ogni volta che viene avviata una funzione di copia il display visualizza la dicitura "Pay Attention to Copyright Infringement" avvertendo che le songs che si intendono copiare potrebbero essere soggette a copyright.

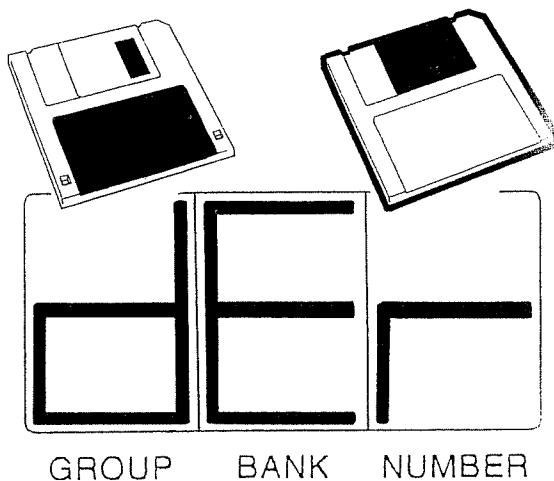

After a few seconds, the display reads 'Src'. Insert the source disk.

Now perform the procedure described in 4 and 5.

#### CAUTION

Some disks are copy-protected: if the message 'dEr' appears, it indicates that the source disk is protected and cannot be copied. The contents of one disk can only be copied to another disk of the same type (DD to DD or HD to HD).

The message 'dEr' will be displayed if you are attempting to use two different disks.

#### NOTICE

Song Copy and Disk Copy are only to be used to make copies from original disks (for personal use only). Improper use of these functions may infringe applicable copyright laws. Whenever any copy function is activated, the display shows 'Pay attention to Copyright Infringement', warning that the songs to be copied might be protected by copyright.

Bei der Disk Copy-Funktion darf die Ziel-Diskette auch noch unformatiert sein, weil die Initialisierung der Diskette automatisch durchgeführt wird.

Nach ein paar Sekunden erscheint im Display die Meldung 'Src'. Legen Sie dann die Quell-Diskette in das Laufwerk und wiederholen Sie dann die unter "4" und "5" beschriebenen Bedienvorgänge.

#### ACHTUNG

Der Inhalt einer Diskette kann kopiergeschützt sein, und es ist nicht möglich, die Daten zu kopieren. In diesem Fall erscheint die Meldung 'dEr' (Disk Error) im Display.

Der Inhalt einer Diskette kann nur auf eine Diskette gleichen Typs kopiert werden, also nur "DD" auf "DD" bzw. "HD" auf "HD". Ansonsten erscheint die Meldung 'dEr' (Disk Error) im Display.

#### ANMERKUNG

Songdaten dürfen laut den gesetzlichen Bestimmungen nur für rein private Zwecke kopiert werden. Beachten Sie bei einer kommerziellen Nutzung bitte die entsprechenden Copyright-Vorschriften. Aus diesem Grund erscheint vor jedem Kopiervorgang im Display des RA-95 der Hinweis 'Pay attention to Copyright Infringement', der Sie darauf hinweist, daß die Songs, die Sie gerade kopieren, eventuell geschützt sind und Sie die gesetzlichen Copyright-Bestimmungen einhalten müssen.

Après quelques secondes, l'écran affiche 'Src'. Insérez la disquette source. Suivez alors la procédure décrite en 4 et 5.

#### ATTENTION

Certaines disquettes sont protégées contre la copie : si le message 'dEr' apparaît, il indique que la disquette source est protégée et ne peut pas être copiée. Le contenu d'une disquette ne peut être copié que sur une disquette du même type (DD vers DD ou HD vers HD). Le message 'dEr' s'affiche si vous essayez d'utiliser deux disquettes différentes.

#### REMARQUE

La copie de morceau et la copie de disquette ne doivent servir qu'à faire des copies de disquettes originales (pour votre usage personnel). Une utilisation inappropriée de ces fonctions peut constituer une violation des lois en vigueur. Lorsqu'une fonction de copie est demandée, l'écran affiche 'Pay attention to Copyright Infringement', avertissant que les morceaux à copier peuvent être protégés par copyright.

### - Avanzamento e riavvolgimento veloce

In modo Song, dopo aver selezionato una song, è possibile muoversi velocemente avanti o indietro usando i due pulsanti FF (49) o REW (48).

Il display in questo caso indica la posizione della song (Numero della Misura).

Dopo qualche secondo il display torna a visualizzare il dato precedentemente visualizzato.

Questa funzione è attiva solamente quando il lettore è fermo (STOP).

Quando si preme brevemente il pulsante FF (49) il numero della misura avanza di una unità, se si mantiene premuto il pulsante FF (49) il numero della misura avanza velocemente.

Dopo qualche secondo il display torna a visualizzare il dato precedentemente visualizzato.

Quando si preme brevemente il pulsante REW (48) il numero della misura decrementa di una unità, se si mantiene premuto il pulsante REW (48) il numero della misura decrementa velocemente.

Dopo qualche secondo il display torna a visualizzare il dato precedentemente visualizzato.

Al rilascio dei pulsanti FF (49) o REW (48), viene attivato il ricalcolo della posizione della song.

Il display visualizza la posizione corrente della song lampeggiante. Dopo qualche secondo il display torna a visualizzare il dato precedentemente visualizzato.

Se viene impostata una misura che oltrepassa l'ultima misura della song, viene visualizzata l'ultima misura della song e poi viene avviata la riproduzione a partire dalla misura 1.

### REW (48) FF (49)

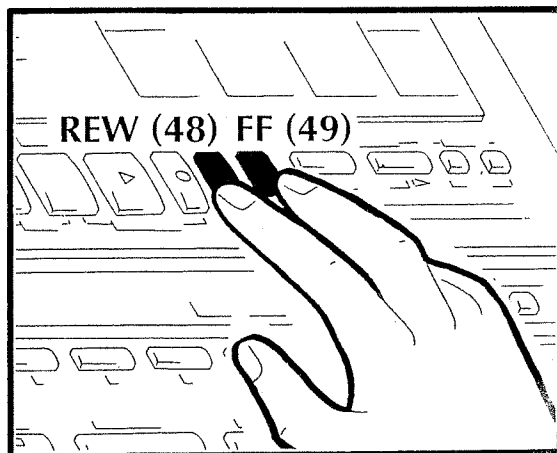
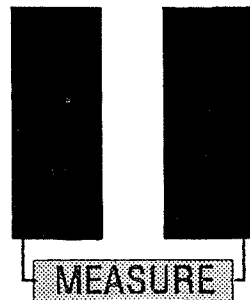

### FAST FORWARD AND REWIND

In Song Mode you can press the FF (49) or REW button (48) to move forward or backward through the selected song.

The display shows the current measure of the song. After a few seconds the previous display will return.

These locator functions are available only when the song is stopped.

When you press the FF button (49) or the REW button (48), the song measure increases or decreases by one. If you press and hold either button, the song measure changes continuously.

When you release either button the new song position is briefly shown and then the previous display will appear.

If you try to select a measure beyond the end of the song, the last measure of the song is shown and then playback will begin from the first measure.

### "FAST FORWARD" UND "REWIND"

Im Song-Modus können Sie mit den FF (49)- und REW (48)-Tastern die Song-Position vorwärts- bzw. zurückspulen.

Im Display wird dabei die aktuelle Taktposition des Songs angezeigt. Nach kurzer Zeit erscheint wieder das vorherige Display. Das Vor- und Zurückspulen ist nur bei gestopptem Zustand möglich.

Wenn Sie einen dieser Taster einmal drücken, springt der MIDI File Player um jeweils einen Takt vor bzw. zurück.

Wenn Sie einen dieser Taster gedrückt halten und dann den jeweils anderen Taster drücken, wird die Positionsänderung beschleunigt.

Wenn Sie diesen Taster loslassen, erscheint kurz die neu angewählte Takt-Position und danach wieder das vorherige Display.

Wenn Sie versuchen, eine Takt-Position anzuwählen, die über das Songende hinausgeht, wird der letzte Takt des Songs angezeigt, und die Wiedergabe beginnt ab dem Songanfang.

### AVANCE ET RETOUR RAPIDE

En mode Song, vous pouvez presser FF (49) ou REW (48) pour avancer ou reculer dans le morceau sélectionné.

L'écran affiche la mesure actuelle du morceau sélectionné. Après quelques secondes, l'affichage précédent revient.

Ces fonctions de déplacement ne sont accessibles que si le morceau est stoppé.

Quand vous pressez le bouton FF (49) ou le bouton REW (48), le morceau passe à la mesure suivante ou précédente. Si vous pressez et tenez l'un ou l'autre des boutons, les mesures défilent en continu.

Quand vous relâchez un de ces boutons, la nouvelle position dans le morceau s'affiche brièvement et l'affichage précédent revient.

Si vous essayez de sélectionner une mesure au-delà de la fin du morceau, la dernière mesure s'affiche et la reproduction commence à la première mesure.

#### NOTA

Se durante questa fase viene premuto di nuovo il pulsante FF (49) o il pulsante REW (48), il ricalcolo viene interrotto e viene nuovamente visualizzata l'ultima misura impostata con i pulsanti REW o FF.

#### NOTA

Durante la riproduzione di un brano, il display visualizza il numero della song corrente. Premendo contemporaneamente i pulsanti REW (48) e FF (49), il display visualizza il numero della misura corrente in "play". Premendo di nuovo contemporaneamente i pulsanti REW (48) e FF (49) il display torna a mostrare l'informazione di "Tone" corrente.

#### - MARK

Questa funzione risulta particolarmente utile per memorizzare una specifica posizione della song che successivamente può essere richiamata velocemente.

Per memorizzare la posizione della song comportarsi come segue:

- 1) Selezionare la misura che si intende marcare attraverso i pulsanti FF (49) o REW (48).
- 2) Premere e mantenere premuto il pulsante STOP (45) contemporaneamente premere il pulsante RESET (44). A questo punto la posizione corrente della song viene memorizzata.
- 3) Premere il pulsante PLAY (46), la riproduzione della song riprende dal punto in cui era stata interrotta.

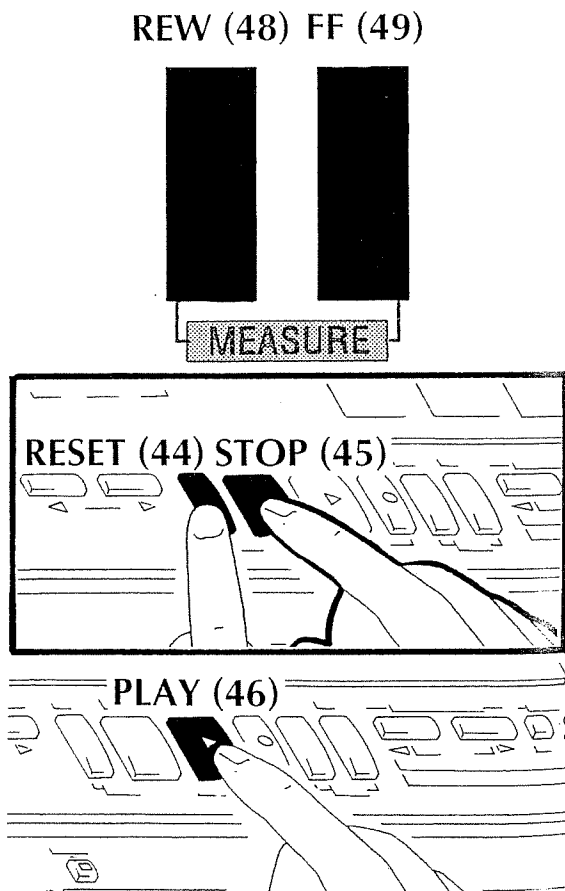

#### NOTE

During this phase, if you press FF (49) or REW (48) again, the last measure set with REW or FF is set.

#### NOTE

During song playback the display shows the number of the current song. Pressing REW (48) and FF (49) simultaneously will display the current measure number. Pressing REW (48) and FF (49) again will display the selected Upper Tone.

#### MARK

This function is useful for storing specific song locations in memory. Once marked, it is a simple matter to jump to these specific points in the song. To store (mark) a specific song position:

- 1) Select the measure you want to mark using the FF (49) or REW (48) buttons.
- 2) Press and hold the STOP button (45) and then press RESET (44). The song position is marked.
- 3) Press the PLAY button (46) and playback will start from the mark position.

#### ANMERKUNG

Wenn Sie in dieser Phase den FF (49)- oder REW (48)-Taster nochmals drücken, wird die zuletzt angewählte Takt-Position, die mit REW oder FF erreicht wurde, wieder angewählt.

Während der Song-Wiedergabe wird im Display normalerweise die Nummer des angewählten Songs angezeigt. Wenn Sie in diesem Fall REW (48) und FF (49) gleichzeitig drücken, wird im Display die aktuelle Takt-Position angezeigt. Wenn Sie REW (48) und FF (49) wiederum gleichzeitig drücken, wird wieder die Nummer des Klangs der Upper-Sektion angezeigt.

#### DIE MARK-FUNKTION

Mit dieser Funktion können Sie innerhalb eines Songs eine bestimmte Positions-Markierung setzen, die danach direkt und schnell angewählt werden kann. Sie können in einem Song nur eine Markierung bestimmen. Um eine bestimmte Song-Position zu markieren, gehen Sie wie folgt vor:

- 1) Wählen Sie den zu markierenden Takt mit dem FF (49)- oder REW (48)-Taster an.
- 2) Halten Sie den STOP-Taster (45) gedrückt, und drücken Sie dann RESET (44). Damit ist die angewählte Position markiert.
- 3) Drücken Sie den PLAY-Taster (46). Die Wiedergabe erfolgt ab der markierten Song-Position.

#### REMARQUE

Durant cette phase, si vous pressez FF (49) ou REW (48) à nouveau, la dernière mesure fixée avec REW ou FF est choisie.

#### REMARQUE

Durant la reproduction de morceau, l'écran affiche le numéro du morceau actuel. Presser REW (48) et FF (49) simultanément affichera le numéro de la mesure actuelle. Presser REW (48) et FF (49) à nouveau affichera le Tone Upper sélectionné.

#### MARQUAGE (MARK)

Cette fonction est utile pour mémoriser des emplacements dans le morceau. Une fois marqués, il est simple d'accéder directement à ces points dans le morceau. Pour mémoriser (marquer) une position spécifique dans le morceau:

- 1) Sélectionnez la mesure à marquer avec les boutons FF (49) ou REW (48).
- 2) Pressez et tenez le bouton STOP (45) puis pressez RESET (44). La position dans le morceau est marquée.
- 3) Pressez le bouton PLAY (46) et la reproduction commencera de la position marquée.



Per tornare immediatamente alla posizione precedentemente memorizzata:  
 - Premere il pulsante STOP (45)  
 - Poi premere una volta il pulsante RESET(44).

Per tornare all'inizio della song premere di nuovo il pulsante RESET (44).

Il punto di MARK è unico, quindi, si modifica ogni volta che viene impostato. Ad ogni cambio di song viene cancellato.

Il MIDI File Player può essere sincronizzato con dispositivi MIDI esterni in modo da risultare esattamente al passo quando viene usato con altre macchine MIDI in grado di generare messaggi "Real Time" (FA-FB-FC-F8).

#### - Sincronizzazioni

Il parametro RSYN (modificabile nella sezione Parameter a pag. 190) seleziona 7 diverse situazioni dei MIDI Real Time Messages (Messaggi MIDI in tempo reale):

##### 1) Internal

In Modo Internal, nessun Real Time Message ricevuto da MIDI viene tenuto in considerazione.

##### 2) MIDI 1: Play Arr/Rec SMF

In modo MIDI 1 i Real Time Messages ricevuti via MIDI vengono interpretati ed eseguiti. Ad esempio un messaggio MIDI FA (Start) provoca lo Start immediato dell'Arranger a velocità dettata dagli F8 (clock) provenienti da MIDI.

Se si riceve un FA senza ricevere poi successivamente alcun F8, il sistema rimane in attesa fino a che un F8 non viene ricevuto. Se risulta premuto il pulsante REC (47) del recorder la ricezione di un messaggio FA (Start) da MIDI provoca lo Start sia dell'Arranger che del Player SMF.

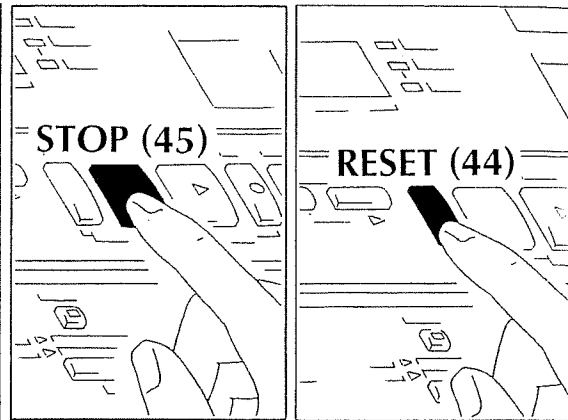

## REAL TIME MESSAGES

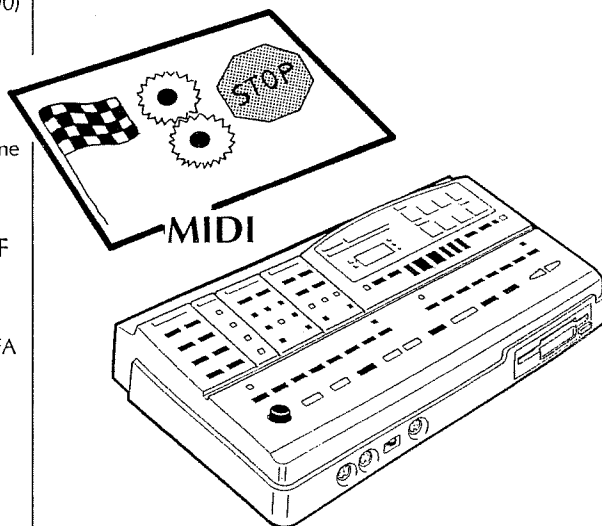

#### To reset:

- Press the STOP button (45)
- Press the RESET button (44) once.

To go back to the starting point of the song, press the RESET button (44) again.

You can only set one Mark point per song.

#### Synchronization

The RA-95's MIDI File Player can be synchronized with external MIDI devices.

The RSYN parameter (that can be modified in the Parameter section on page 191) selects 7 different configurations of the MIDI Real Time Messages:

##### 1) INTERNAL

No Real Time Messages received from an external MIDI device are recognized.

##### 2) MIDI 1: Play Arr. Rec SMF

Real Time Messages received via MIDI are recognized and executed.

For instance, a MIDI FA message (Start) immediately starts the Arranger at the tempo (BPM) set by the F8 messages (clock) received via MIDI.

If an FA message is received with no F8 messages following, the system waits until an F8 message is received.

If the REC button (47) is pressed when the RA-95 is receiving an FA message via MIDI, both the Arranger and SMF Player will start.

Um diese Einstellung wieder zurückzusetzen, gehen Sie wie folgt vor:

- Drücken Sie den STOP-Taster (45).
- Drücken Sie den RESET-Taster (44) einmal.

Um die Songanfangs-Position zu erreichen, drücken Sie nochmals den RESET-Taster (44).

#### Die Synchronization

Der MIDI File Player/ Recorder des RA-95 kann durch externe MIDI-Instrumente, welche MIDI Echtzeit-Informationen (Realtime Messages) senden, synchronisiert werden.

Der "RSYN"-Parameter bestimmt die Art und Weise der Synchronisation (siehe auch Seite 191):

##### 1) INTERNAL

Der MIDI File Player/Recorder wird intern synchronisiert. Empfangene "Real Time Messages" werden ignoriert.

##### 2) MIDI 1: Play Arr. Rec SMF

Empfangene "Real Time Messages" werden erkannt. Beispiel: eine MIDI Start-Meldung (FAH) startet den Arranger mit einem Tempo (in BPM), das durch die empfangenen MIDI Clock-Meldungen (F8H) bestimmt wird. Wenn eine MIDI Start-Meldung (FAH) empfangen wird und keine MIDI Clock-Meldungen (F8H) folgen, wird der Start des MIDI File Player/Recorders solange verzögert, bis MIDI Clock-Informationen empfangen werden.

Wenn der REC-Taster (47) gedrückt wird, während der MIDI File Player/Recorder eine MIDI Start-Meldung (FAH) empfängt, starten sowohl der Arranger als auch der MIDI File Player/Recorder.

#### Pour réinitialiser :

- Pressez le bouton STOP (45)
- Pressez le bouton RESET (44) une fois.

Pour revenir au début du morceau, pressez le bouton RESET (44) une nouvelle fois.

Vous ne pouvez fixer qu'un seul point de marquage par morceau.

#### Synchronisation

Le lecteur de fichier MIDI du RA-95 peut être synchronisé avec des appareils MIDI externes.

Le paramètre RSYN (qui peut être modifié en section paramètre en page 191) sélectionne 7 configurations différentes pour les messages MIDI en temps réel:

##### 1) INTERNAL

Aucun message en temps réel reçu d'un appareil MIDI externe n'est interprété.

##### 2) MIDI 1: Play Arr. Rec SMF

Les messages en temps réel reçus en MIDI sont reconnus et interprétés.

Par exemple, un message MIDI FA (Start) lance immédiatement l'arrangeur au tempo (BPM) fixé par les messages F8 (horloge) reçus par le MIDI.

Si un message FA est reçu sans message F8 le suivant, le système attend qu'un message F8 soit reçu.

Si le bouton REC (47) est pressé quand le RA-95 reçoit un message FA par le MIDI, l'arrangeur et le lecteur de SMF démarrent tous les deux.

### 3) MIDI 2: Play SMF/Rec SMF

In modo MIDI 2 i Real Time Message ricevuti via MIDI vengono interpretati ed eseguiti.

Ad esempio un messaggio MIDI FA (Start) provoca lo Start immediato del Player SMF a velocità dettata dagli F8 provenienti da MIDI.

Se si riceve un FA senza ricevere poi successivamente alcun F8, il sistema rimane in attesa fino a che un F8 non viene ricevuto. Se risulta premuto il pulsante REC (47) del recorder la ricezione di un messaggio FA (Start) da MIDI provoca lo Start sia dell'Arranger che del Player SMF.

### 4) Auto 1: Play Arr/Rec SMF

In modo AUTO 1 vengono tenuti in considerazione i Real Time Message solamente dopo che si è ricevuto un FA (Start) da MIDI.

Ad esempio un messaggio FA ricevuto da MIDI provoca lo Start immediato dell'Arranger a velocità dettata dagli F8 provenienti da MIDI.

Se invece viene ricevuto un messaggio di FA da MIDI senza che successivamente vengano ricevuti messaggi di F8, l'Arranger parte con la velocità impostata internamente.

Se risulta premuto il pulsante REC (47) del recorder la ricezione di un messaggio FA (Start) da MIDI provoca lo Start sia dell'Arranger che del Player SMF.

### 5) Auto 2: Play Rec SMF

In modo AUTO 2 vengono tenuti in considerazione i Real Time Messages solamente dopo che si è ricevuto un FA (Start) da MIDI.

Ad esempio un messaggio FA ricevuto da MIDI provoca lo Start immediato del Player SMF a velocità dettata dagli F8 provenienti da MIDI. Se invece viene ricevuto un messaggio di FA da MIDI senza che successivamente vengano ricevuti messaggi di F8, il Player SMF si avvia con la velocità impostata internamente.

## REAL TIME MESSAGES

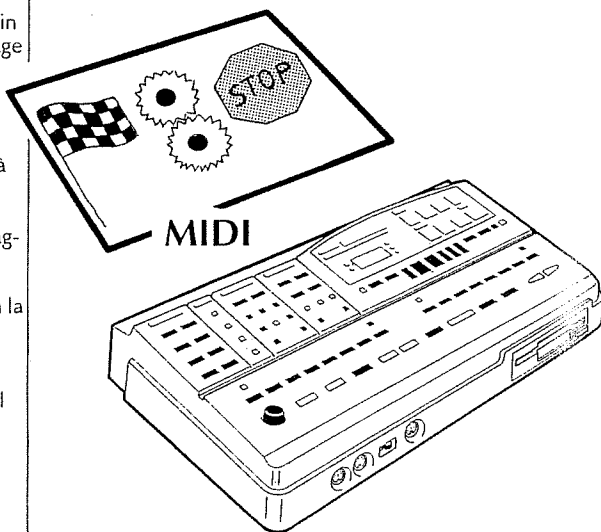

**3) MIDI 2: Play SMF/Rec SMF**  
Real Time Messages received via MIDI are recognized and executed.

For instance, a MIDI FA message (Start) immediately starts the SMF player at a tempo (BPM) set by the F8 messages received via MIDI. If an FA message is received with no F8 messages following, the system waits until an F8 message is received. If the REC button (47) is pressed when the RA-95 is receiving an FA message via MIDI, both the Arranger and SMF Player will start.

**4) AUTO 1: Play Arr. Rec SMF**  
Real Time messages are recognized after an FA (Start) message has been received via MIDI.

If an FA message is received with no F8 messages following, the Arranger starts with the tempo set internally. If the REC button (47) is pressed, the reception of an FA message (Start) via MIDI starts both the Arranger and the SMF Player.

**5) AUTO 2: Play Rec SMF**  
Real Time messages are recognized only after an FA message (Start) has been received via MIDI.

For instance, an FA message received via MIDI immediately starts the SMF Player at a tempo (BPM) set by the F8 messages received via MIDI. If an FA message is received via MIDI with no F8 messages following, the Arranger starts at an internally set tempo.

**3) MIDI 2: Play SMF/Rec SMF**  
Empfangene "Real Time Messages" werden erkannt. Beispiel: eine MIDI Start-Meldung (FAH) startet den MIDI File Player/Recorder mit einem Tempo (in BPM), das durch die empfangenen MIDI Clock-Meldungen (F8H) bestimmt wird.

Wenn eine MIDI Start-Meldung (FAH) empfangen wird und keine MIDI Clock-Meldungen (F8H) folgen, wird der Start des MIDI File Player/Recorders solange verzögert, bis MIDI Clock-Informationen empfangen werden.

Wenn der REC-Taster (47) gedrückt wird, während der MIDI File Player/Recorder eine MIDI Start-Meldung (FAH) empfängt, starten sowohl der Arranger als auch der MIDI File Player/Recorder.

**4) AUTO 1: Play Arr. Rec SMF**  
"Real Time Messages" werden erkannt, nachdem eine MIDI Start-Meldung (FAH) empfangen wurde.

Wenn eine MIDI Start-Meldung (FAH) empfangen wird und keine MIDI Clock-Meldungen (F8H) folgen, startet der Arranger mit dem intern eingestellten Tempo. Wenn der REC-Taster (47) gedrückt wird, wird durch Empfang einer MIDI Start-Meldung (FAH) sowohl der Arranger als auch der MIDI File Player/Recorder gestartet.

**5) AUTO 2: Play Rec SMF**  
"Real Time Messages" werden erkannt, nachdem eine MIDI Start-Meldung (FAH) empfangen wurde.

Wenn eine MIDI Start-Meldung (FAH) empfangen wird, startet der MIDI File Player/Recorder mit dem Tempo (in BPM), welches durch die empfangenen MIDI Clock-Meldungen (F8H) bestimmt wird.

Wenn eine MIDI Start-Meldung (FAH) empfangen wird und keine MIDI Clock-Meldungen (F8H) folgen, startet der Arranger mit dem intern eingestellten Tempo.

**3) MIDI 2: Play SMF/Rec SMF**  
Les messages en temps réel reçus par MIDI sont reconnus et interprétés.

Par exemple, un message MIDI FA (Start) lance immédiatement le lecteur SMF à un tempo (BPM) fixé par les messages F8 reçus en MIDI.

Si un message FA est reçu sans message F8 le suivant, le système attend qu'un message F8 soit reçu.

Si le bouton REC (47) est pressé quand le RA-95 reçoit un message FA par le MIDI, l'arrangeur et le lecteur de SMF démarrent tous les deux.

**4) AUTO 1: Play Arr. Rec SMF**  
Les messages en temps réel sont reconnus après qu'un message FA (start) ait été reçu par le MIDI.

Si un message FA est reçu sans message F8 le suivant, l'arrangeur commence avec le tempo fixé de façon interne.

Si le bouton REC (47) est pressé, la réception d'un message FA (Start) par le MIDI lance à la fois l'arrangeur et le lecteur de SMF.

**5) AUTO 2: Play Rec SMF**  
Les messages en temps réel sont reconnus uniquement après qu'un message FA (start) ait été reçu par le MIDI.

Par exemple, un message FA reçu par le MIDI lance immédiatement le lecteur SMF à un tempo (BPM) fixé par des messages F8 reçus en MIDI.

Si un message FA est reçu par le MIDI sans message F8 le suivant, l'arrangeur démarre au tempo interne.

Se risulta premuto il pulsante REC (47) del recorder la ricezione di un messaggio FA (Start) da MIDI provoca lo Start sia dell'Arranger che del Player SMF.

#### 6) Remote 1:

##### Play Arr/Rec SMF

In modo Remote 1 vengono tenuti in considerazione solamente i messaggi Real Time di Start/Stop e Continue (FA-FB-FC) senza però sincronizzarsi a F8 esterni. Questo modo permette di avviare uno Style usando dispositivi esterni che generano i messaggi di Start/Stop/Continue mantenendo però il tempo impostato dall'RA-95.

#### 7) Remote 2:

##### Play Arr/Rec SMF

In modo Remote 2 vengono tenuti in considerazione solamente i messaggi Real Time di Start/Stop e Continue (FA-FB-FC) senza però sincronizzarsi a F8 esterni. Questo modo permette di avviare uno Song usando dispositivi esterni che generano i messaggi di Start/Stop/Continue mantenendo però il tempo impostato dall'RA-95. Il parametro "Tsy" invece determina se l'RA-95 trasmette o meno i messaggi di FA-FB-FC e F8. Se il parametro è impostato su "OFF" non viene trasmesso nessuno di questi messaggi. Se il parametro è impostato su "ON" tutti questi messaggi vengono trasmessi.

## REAL TIME MESSAGES

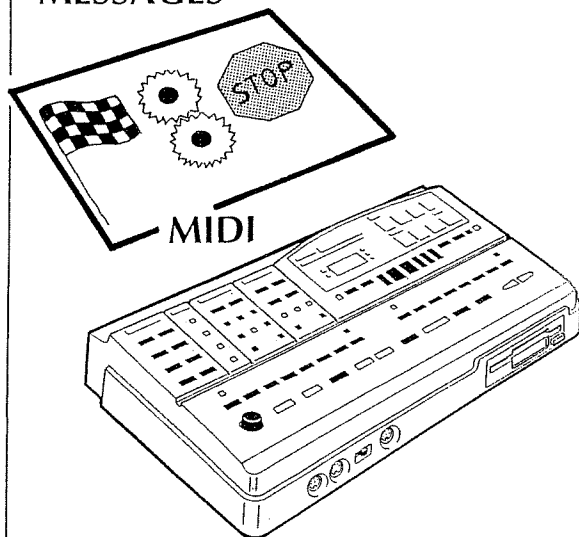

If the REC button (47) is pressed, the reception of an FA message (Start) via MIDI starts both the Arranger and the SMF Player.

#### 6) REMOTE 1:

##### Play Arr. Rec SMF

The Start/Stop/Continue (FA-FB-FC) Real Time messages are recognized without synchronizing to incoming F8 messages.

This allows a Style to start via external devices generating Start/Stop/Continue messages while maintaining the RA-95's internal tempo.

#### 7) REMOTE 2:

##### Play Arr. Rec SMF

The Start/Stop/Continue (FA-FB-FC) Real Time messages are recognized without synchronizing to incoming F8 messages.

This allows a Style to start via external devices generating Start/Stop/Continue messages while maintaining the RA-95's internal tempo.

The 'Tsy' parameter enables or disables the transmission of FA/FB/FC/F8 messages from the RA-95.

If the parameter is set to 'OFF', no messages are transmitted.

If the parameter is set to 'ON', all messages are transmitted.

Wenn der REC-Taster (47) gedrückt wird, wird durch Empfang einer MIDI Start-Meldung (FAH) sowohl der Arranger als auch der MIDI File Player/ Recorder gestartet.

#### 6) REMOTE 1: Play Arr. Rec SMF

Die via MIDI empfangenen "Realtime Messages" Start/Stop/Continue (FA-FB-FC) werden erkannt, das Tempo wird allerdings nur durch die interne Einstellung des RA-95 bestimmt.

#### 7) REMOTE 2: Play Arr. Rec SMF

Die via MIDI empfangenen "Realtime Messages" Start/Stop/Continue (FA-FB-FC) werden erkannt, das Tempo wird allerdings nur durch die interne Einstellung des RA-95 bestimmt. Der 'Tsy'-Parameter ermöglicht das Einschalten ("ON") bzw. Ausschalten ("OFF") der Sendefunktion der "Realtime Messages" (FA/FB/FC/F8) des RA-95.

Si le bouton REC (47) est pressé, la réception d'un message FA (start) par le MIDI lance à la fois l'arrangeur et le lecteur de SMF.

#### 6) REMOTE 1: Play Arr. Rec SMF

Les messages en temps réel Start/Stop/Continue (FA-FB-FC) sont reconnus sans synchronisation aux messages F8 reçus. Cela permet au style d'être lancé par des appareils externes générant des messages Start/Stop/Continue tout en gardant le tempo interne du RA-95.

#### 7) REMOTE 2: Play Arr. Rec SMF

Les messages en temps réel Start/Stop/Continue (FA-FB-FC) sont reconnus sans synchronisation avec les messages F8 reçus. Cela permet à un style d'être lancé par des appareils externes générant des messages Start/Stop/Continue tout en conservant le tempo interne du RA-95.

Le paramètre 'Tsy' active ou désactive la transmission des messages FA/FB/FC/F8 de la part du RA-95.

Si le paramètre est réglé sur 'OFF', aucun message n'est transmis.

Si le paramètre est réglé sur 'ON', tous les messages sont transmis.

## Le Basi del MIDI

MIDI (Musical Instrument Digital Interface) è uno standard mondiale che permette la comunicazione tra strumenti musicali.

Gli strumenti che hanno connettori MIDI possono essere collegati ad altri dispositivi MIDI indipendentemente dalla marca o dal modello e scambiare dati musicali conosciuti come "messaggi MIDI".

Questi messaggi MIDI trasportano informazioni da un dispositivo MIDI all'altro in tempo reale e permettono per esempio di suonare uno strumento tramite un altro dispositivo MIDI collegato ad esso.

### - Come sono trasmessi e ricevuti i Messaggi MIDI

Come prima cosa vi daremo una semplice spiegazione di come i messaggi MIDI sono trasmessi e ricevuti.

### - Connettori MIDI

Per trasmettere e ricevere messaggi MIDI sono usati tre connettori che vanno collegati usando cavi MIDI in modi differenti a seconda dei dispositivi.

\* MIDI IN: connettore usato per ricevere i messaggi MIDI da altri dispositivi.

\* MIDI OUT: connettore usato per trasmettere messaggi ad altri dispositivi.

\* MIDI THRU: questo connettore ritrasmette i messaggi ricevuti dal MIDI IN esattamente come sono stati ricevuti.

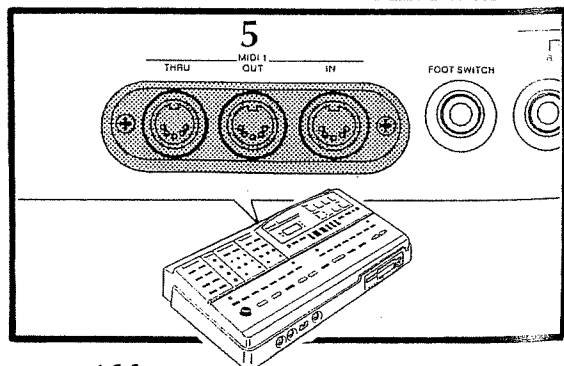
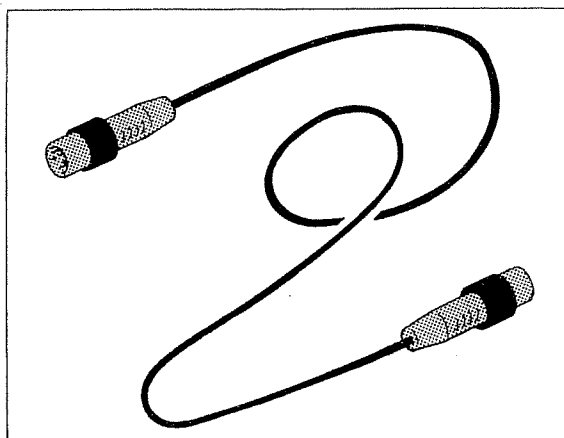
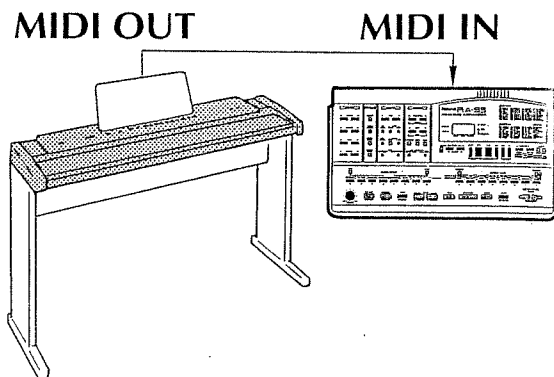

## THE BASICS OF MIDI

MIDI (Musical Instrument Digital Interface) is a standard set of specifications which allow electronic musical instruments and computers to exchange music data.

Devices (regardless of model or brand) equipped with MIDI connectors can be linked together (with special cables), and exchange data known as 'MIDI messages'.

These messages convey information between devices which can allow you to play (control) one device from the other.

### MIDI DATA: TRANSMISSION AND RECEPTION

The following contains important information about MIDI communication.

### MIDI CONNECTIONS

Three sockets are used to transmit and receive MIDI messages and they are linked by means of MIDI cables. Connections are made depending on the devices and your particular needs.

**MIDI IN:** this socket is used to receive MIDI messages from other devices.

**MIDI OUT:** this socket is used to transmit (send) messages to other devices.

**MIDI THRU:** this socket is used to re-transmit messages received from MIDI IN. (A MIDI THRU socket can be used to connect (daisy-chain) several MIDI devices).

## INFORMATIONEN ÜBER MIDI

MIDI steht für "Musical Instrument Digital Interface" und ist ein Übertragungsstandard für elektronische Musikinstrumente und Computer.

Geräte bzw. Instrumente unterschiedlicher Hersteller, welche MIDI-Buchsen besitzen, können MIDI-Informationen austauschen.

### DAS SENDEN UND EMPFANGEN VON MIDI-DATEN

In den folgenden Abschnitten wird die Kommunikation via MIDI näher erläutert.

### MIDI-ANSCHLÜSSE

Die meisten MIDI-Instrumente besitzen drei Arten von MIDI-Buchsen, die unterschiedliche Funktionen besitzen:

#### MIDI IN

- über diese Buchse werden MIDI-Daten von anderen MIDI-Instrumenten empfangen.

#### MIDI OUT

- über diese Buchse werden MIDI-Daten zu anderen MIDI-Instrumenten gesendet.

#### MIDI THRU

- über diese Buchse werden die über MIDI IN empfangenen Daten unverändert weitergeleitet, um damit eine Kette von MIDI-Instrumenten bilden zu können, welche MIDI-Daten empfangen sollen.

## LES BASES DU MIDI

Le MIDI (Musical Instrument Digital Interface ou Interface numérique pour instrument de musique) est un ensemble standard de caractéristiques qui permet à des instruments de musique électroniques et à des ordinateurs d'échanger des données musicales.

Les appareils (quel que soit leur modèle ou fabricant) dotés de prises MIDI peuvent être reliés (par des câbles spécifiques) et échanger des données appelées 'messages MIDI'.

Ces messages véhiculent des informations entre appareils pour permettre de piloter un appareil depuis un autre.

### DONNÉES MIDI: TRANSMISSION ET RÉCEPTION

Ce qui suit contient des informations importantes sur la communication MIDI.

#### CONNEXION MIDI

Trois prises servent à transmettre et recevoir les messages MIDI et elles communiquent par des câbles MIDI. Les connexions se font selon les appareils et vos besoins particuliers.

**MIDI IN:** cette prise sert à recevoir les messages MIDI d'autres appareils.

**MIDI OUT:** cette prise sert à transmettre (envoyer) des messages vers d'autres appareils.

**MIDI THRU:** cette prise sert à retransmettre les messages reçus en MIDI IN. (Une prise MIDI THRU peut servir à connecter en chaîne plusieurs appareils MIDI).

Il MIDI THRU è usato per collegare in sequenza un numero illimitato di dispositivi MIDI.

Tuttavia, in pratica, il limite massimo di dispositivi collegabili in sequenza risulta essere 4 o 5 oltre il quale i messaggi MIDI potrebbero degradare e risultare illeggibili.

### - Canali MIDI

Il protocollo MIDI usa i "Canali" per controllare indipendentemente più dispositivi MIDI lungo una unica linea di collegamento.

Potete pensare ai canali MIDI come ad un canale televisivo. I segnali elettrici di differenti canali televisivi vengono captati da un sistema di antenna e vengono inviati all'apparecchio televisivo

tutti contemporaneamente, ma viene visualizzato solamente il canale televisivo per il quale l'apparecchio TV è sintonizzato.

Il MIDI mette a disposizione 16 canali (1-16) nei quali vengono inviati i messaggi MIDI.

I messaggi vengono ricevuti solamente nel canale MIDI che coincide con quello di trasmissione.

Nell'esempio seguente, suonando la tastiera, solamente il modulo B suonerà poichè il proprio canale MIDI di ricezione coincide con quello di trasmissione della tastiera.

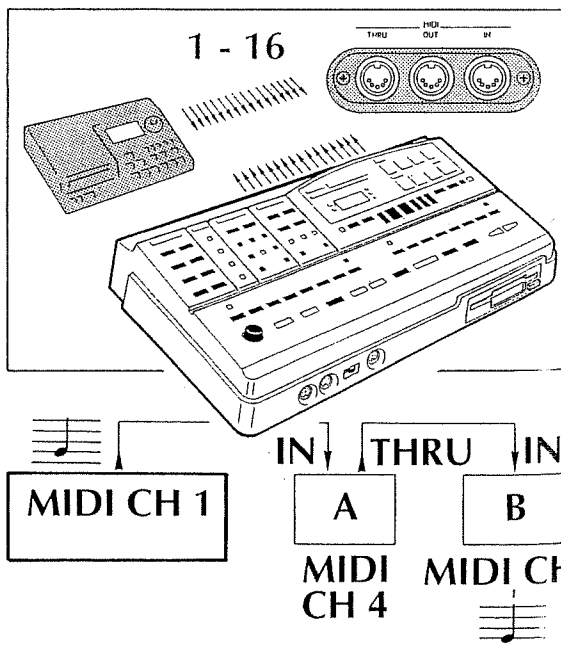
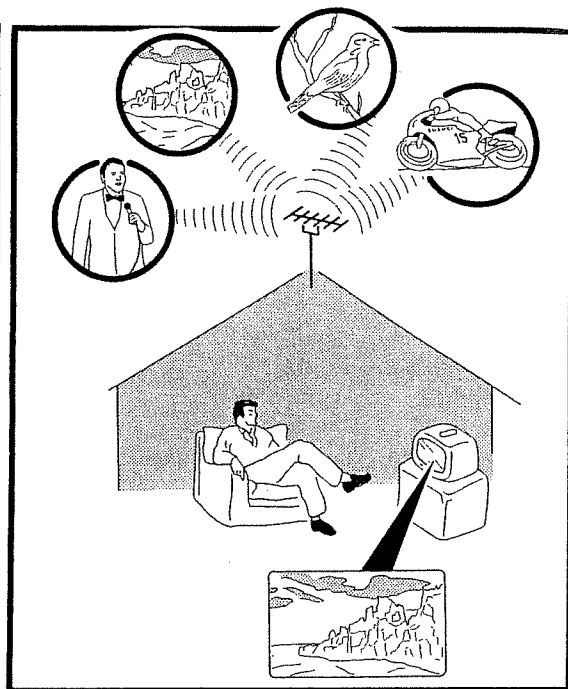

MIDI THRU sockets can be used to connect several MIDI devices, but 4 or 5 is a practical limit. Connecting more units than this might result in transmission errors or delays.

### MIDI CHANNELS

MIDI uses 'channels' to send specific messages to specific devices.

In many ways, MIDI channels are similar to television channels.

The signals from different TV stations are picked up by an antenna and sent simultaneously to your television set. When the TV set is tuned to a particular broadcast, the program on that channel can be seen.

With MIDI, you have 16 channels (1-16) which can be used to send and receive messages.

Messages are received only when the receiving device is set to the same channel as the transmitting device.

See the example in the accompanying figure: by playing the keyboard, only module 'B' will sound, as its reception channel is the same as the transmission channel of the keyboard.

Über die MIDI THRU-Kettenschaltung sollten Sie nicht mehr als fünf Geräte zusammenschließen, um theoretisch möglichen Signalverzerrungen und dementsprechend auftretenden MIDI-Übertragungsfehlern vorzubeugen.

### DIE MIDI-KANÄLE

MIDI-Informationen werden auf bis zu 16 unabhängigen Kanälen übertragen. Dieses System ist mit einem TV-System vergleichbar, wo ein Fernseher auch in der Lage ist, auf mehreren Kanälen die gesendeten Programme zu empfangen.

Das MIDI-System unterstützt 16 solcher Kanäle, auf denen MIDI-Daten gesendet und empfangen werden können.

Die Meldungen werden von einem Empfangsgerät nur dann erkannt, wenn der MIDI-Sendekanal des Sendegerätes mit dem MIDI-Empfangskanal des Empfangsgerätes übereinstimmt.

In der Abbildung ist zu erkennen, daß über das Keyboard nur das Soundmodul 'B' gespielt werden kann, weil hier die Sende- und Empfangskanal-Einstellungen übereinstimmen.

Les prises MIDI THRU peuvent servir à connecter plusieurs appareils MIDI, mais quatre ou cinq est une limite pratique. Connecter plus d'unités que cela peut entraîner des erreurs ou retards de transmission.

### CANAUX MIDI

Le MIDI utilise des 'canaux' pour envoyer des messages spécifiques à des appareils spécifiques.

Sur de nombreux points, les canaux MIDI sont similaires aux canaux de télévision. Les signaux de différentes stations TV sont captés par une antenne, et envoyés simultanément à votre téléviseur. Quand le téléviseur est réglé sur une chaîne particulière, c'est le programme de cette chaîne qui est vu.

Avec le MIDI, vous avez 16 canaux (1-16) qui peuvent servir à l'envoi et à la réception de messages.

Les messages ne sont reçus que lorsque l'appareil récepteur est sur le même canal que l'appareil émetteur.

Voyez l'exemple dans le schéma d'accompagnement : en jouant sur le clavier, seul le module 'B' joue car son canal de réception est le même que le canal de transmission du clavier.

**- Messaggi MIDI usati dall'RA-95**

I vari tipi di dati trasmessi e ricevuti via MIDI sono chiamati "MIDI MESSAGES" e si dividono principalmente in due categorie:

- I messaggi che sono trasmessi su uno specifico canale (Channel Messages).

- I messaggi che invece trasportano informazioni che influenzano l'intero sistema MIDI (System Messages).

**- Channel Messages**

I CHANNEL MESSAGES sono usati per trasportare azioni musicali come le note che vengono suonate sulla tastiera e i controlli che vengono mossi.

La maggior parte dei MIDI MESSAGES fa parte di questa categoria.

L'impostazione dei parametri della generazione sonora che riceve questi messaggi determina il modo in cui verranno generati suoni in risposta a questi messaggi.

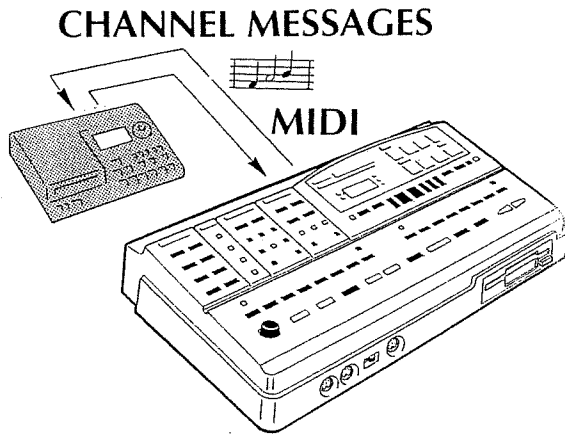

**SYSTEM MESSAGES**

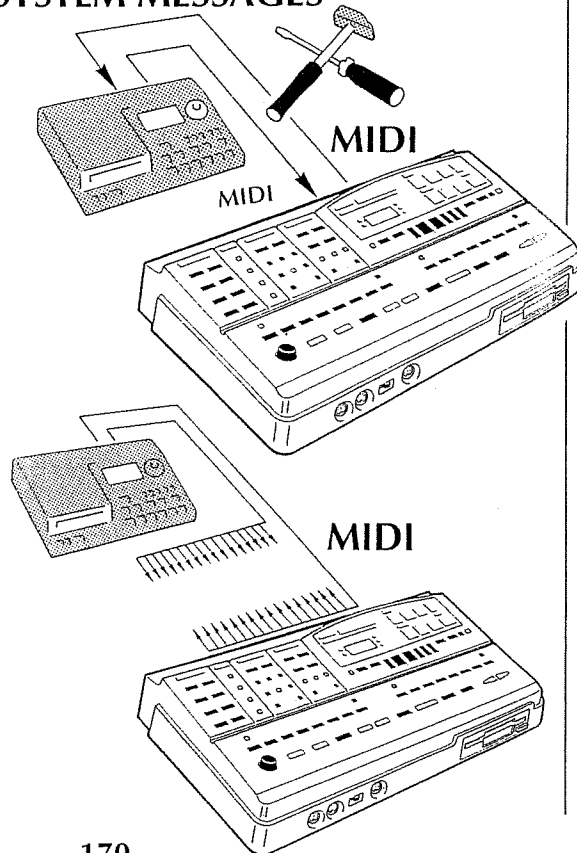

**MIDI MESSAGES USED BY THE RA-95**

MIDI MESSAGES are divided into two groups :

- Messages transmitted over a specific channel (Channel Messages).

- Messages concerning the entire MIDI system (System Messages).

**CHANNEL MESSAGES**

Channel messages are used to convey music data, like the notes played on the keyboard and the controls (pedals, switches) which are used.

The way in which a sound source responds to these messages will determine the way the instrument sounds.

Most MIDI messages belong to this group.

**DIE VOM RA-95 VERWENDE- TEN MIDI-MELDUNGEN**

MIDI-Meldungen werden grundsätzlich in zwei Hauptgruppen unterteilt:

- Meldungen, die über einen bestimmten MIDI-Kanal übertragen werden ("Channel Messages")

- Meldungen, die das gesamte MIDI-System des Gerätes betreffen ("System Messages")

**KANAL-MELDUNGEN (CHANNEL MESSAGES)**

In dieser Gruppe befinden sich die bekannteren MIDI-Meldungen wie z.B. Notendaten, Programmwechsel-Informationen etc..

**MESSAGES MIDI UTILISÉS PAR LE RA-95**

Les messages MIDI sont divisés en deux groupes :

- Messages transmis sur un canal spécifique (messages par canal).

- Messages concernant la totalité du système MIDI (messages de système)

**MESSAGES PAR CANAL**

Les messages par canal servent à véhiculer des données musicales, telles que les notes jouées sur le clavier et les commandes (pédales, commutateurs) qui sont utilisées.

La façon dont une source sonore répond à ces messages détermine la façon dont l'instrument sonne.

La plupart des messages MIDI appartiennent à ce groupe.

1) MESSAGGI DI NOTA  
(NOTE ON)

I MESSAGGI DI NOTA sono trasmessi quando si suona la tastiera.

Ogni messaggio contiene informazioni indicanti quale tasto è stato premuto (NUMERO NOTA), e quanto forte (VELOCITY).

Quando un tasto viene rilasciato viene trasmesso un messaggio simile che indica quale nota è stata rilasciata.

NUMERO NOTA:  
numero che indica il tasto (nota) premuto o rilasciato.

NOTA ON:  
messaggio indicante l'attivazione di una nota.

NOTA OFF:  
messaggio indicante il rilascio di una nota.

VELOCITY:  
numero indicante quanto forte la nota è stata premuta.

Le note sono numerate da 0 a 127 con il DO centrale (DO 4) = 60.

I dispositivi MIDI di generazione suoni percussivi generalmente associano un diverso strumento percussivo ad ogni numero nota. In altre parole il numero nota determina lo strumento percussivo suonato.

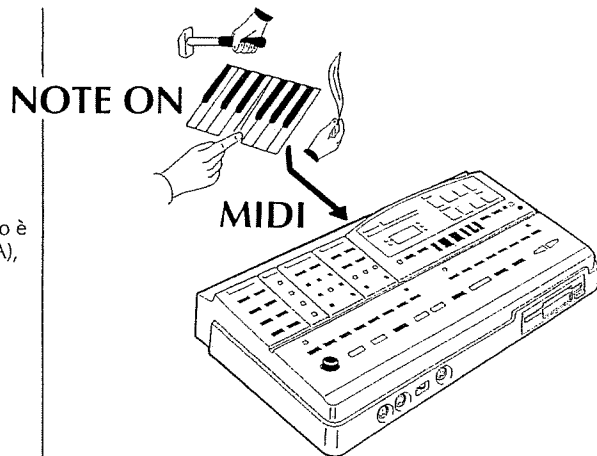

NOTE OFF

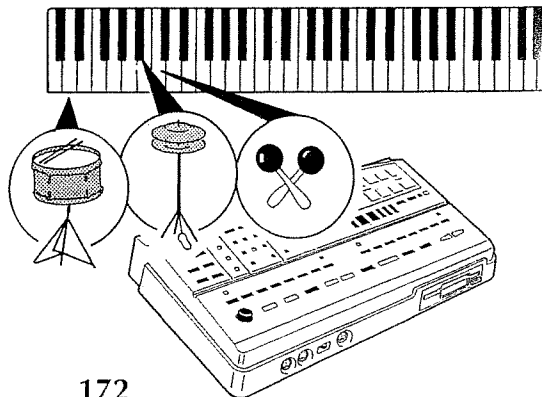
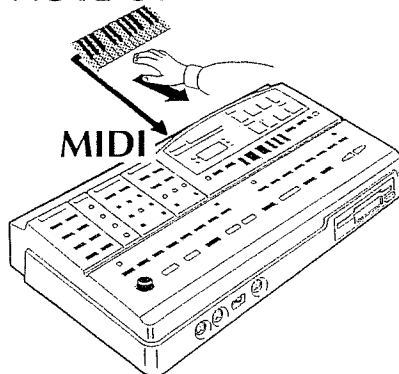

1) NOTE MESSAGE  
(NOTE ON)

Note messages are transmitted when you play the keyboard.

Each message contains information relative to the key that has been played (NOTE NUMBER) and the force exerted on that key (VELOCITY).

When the key is released, a message is sent indicating that it has been released.

NOTE NUMBER:  
This number indicates which key (note) has been pressed or released. Notes are numbered from 0 to 127; C4=60.

NOTE ON:  
Indicates that a note has been pressed.

NOTE OFF:  
Indicates that a note has been released.

VELOCITY:  
Indicates how hard (or soft) a note has been played.

Generally, MIDI devices with drum sounds assign a different percussion instrument to each note number (key).

1) NOTEN-MELDUNGEN

Notenmeldungen werden z.B. gesendet, wenn Sie die Tasten eines Keyboards anschlagen.

Diese Meldung beinhaltet ebenfalls die Notennummer (NOTE NUMBER) und die Anschlagdynamik (VELOCITY) einer gespielten Note.

Wenn die Taste losgelassen wird, wird ebenfalls eine entsprechende Noten-Information (NOTE OFF) gesendet.

NOTENNUMMER  
Die verschiedenen Tasten einer Klaviatur sind nach Notennummern sortiert ("0" bis "127"; das mittlere "C" bzw. "C4" besitzt die Notennummer "60").

NOTE ON:  
- bestimmt das Anschlagen einer Taste

NOTE OFF:  
- bestimmt das Loslassen einer Taste

VELOCITY:  
- bestimmt die Anschlagdynamik für eine Taste

Bei Schlagzeug (Drum)-Sets ist jeder Notennummer ein unterschiedlicher Sound zugeordnet.

1) MESSAGE DE NOTE  
(NOTE ON)

Les messages de note sont transmis quand vous jouez sur le clavier. Chaque message contient des informations concernant la touche enfoncée (NUMERO DE NOTE) et la force appliquée à l'enfoncement (DYNAMIQUE).

Quand la touche est relâchée, un message est envoyé pour indiquer qu'elle a été relâchée.

NUMERO DE NOTE :  
Ce numéro indique quelle touche (note) a été pressée ou relâchée. Les notes sont numérotées de 0 à 127; do4=60.

NOTE ON:  
Indique qu'une touche a été pressée.

NOTE OFF:  
Indique qu'une touche a été relâchée.

DYNAMIQUE :  
Indique avec quelle force une touche a été jouée.

Généralement, les appareils MIDI ayant des sons de batterie assignent à chaque percussion un numéro de note (touche) différent.

## 2) MESSAGGI DI PITCH BENDER

I messaggi di PITCH BENDER sono trasmessi quando viene mossa la leva, i pulsanti o la ruota di modulazione normalmente presenti nella maggior parte dei sintetizzatori in commercio.

## 3) MESSAGGI DI AFTERTOUC

I messaggi di AFTERTOUC sono trasmessi ogni volta che viene eseguita una ulteriore pressione sul tasto dopo aver suonato una nota (in un sintetizzatore che sia in grado di generare messaggi di Aftertouch).

Esistono due tipi di messaggi di Aftertouch;  
- "CHANNEL AFTERTOUC"  
- "POLYPHONIC AFTERTOUC".

Il CHANNEL AFTERTOUC viene trasmesso come singolo valore per tutta la tastiera e influenza totalmente i dati del canale MIDI di ricezione.

Il POLYPHONIC AFTERTOUC viene trasmesso indipendentemente per ogni singola nota suonata. Anche se ricevuto sullo stesso canale MIDI mantiene le informazioni della nota che lo ha generato e quando ricevuto ha effetto solamente su quella nota.

Nota: l'RA-95 può solo ricevere, ma non trasmettere, messaggi di AFTERTOUC.

## PITCH BENDER MESSAGES

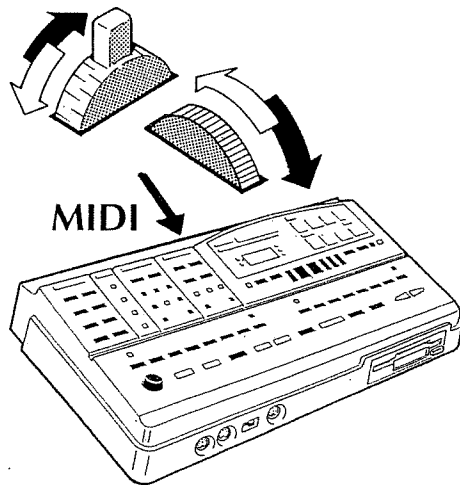

## AFTERTOUC MESSAGES

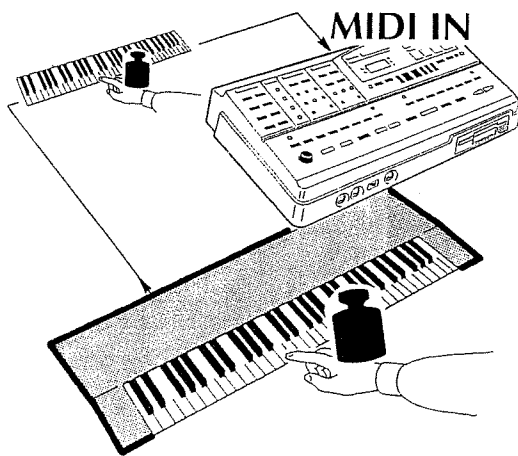

## 2) PITCH BEND MESSAGES

Pitch Bend messages are transmitted when you move the lever or modulation wheel found on most synthesizers.

## 3) AFTERTOUC MESSAGES

Aftertouch gives you additional control over a sound by applying more pressure to a key after it has been played.

There are two kinds of Aftertouch messages; Channel and Polyphonic.

CHANNEL AFTERTOUC is transmitted as a single value for the entire keyboard and it affects the data on the reception channel.

POLYPHONIC AFTERTOUC is transmitted independently for each note played — even if several messages are received on the same channel.

\*The RA-95 can only receive (not transmit) AFTERTOUC MESSAGES.

## 2) PITCH BEND-MELDUNGEN

Pitch Bend-Meldungen werden gesendet, wenn der Pitch Bend-Hebel bzw. das Pitch Bend-Rad eines Synthesizers oder Master-Keyboards betätigt wird. Damit wird die Tonhöhe in Feinschritten nach unten bzw. oben verschoben.

## 3) AFTERTOUC-MELDUNGEN

Aftertouch-Meldungen werden gesendet, wenn nach Anschlagen einer Taste diese nachträglich heruntergedrückt und damit ein Modulations-Effekt erzeugt wird.

Es gibt zwei Arten von Aftertouch-Meldungen:

CHANNEL AFTERTOUC - die Aftertouch-Meldungen wirken für alle Noten eines bestimmten MIDI-Kanals gemeinsam

POLYPHONIC AFTERTOUC - die Aftertouch-Meldungen wirken für jede individuelle Notennummer unterschiedlich, auch innerhalb eines MIDI-Kanals

\*Der RA-95 kann AFTERTOUC-Meldungen nur empfangen, aber nicht senden.

## 2) MESSAGES DE PITCH BEND

Les messages de Pitch Bend sont transmis quand vous déplacez le levier ou la molette destinés à cet effet sur la plupart des synthétiseurs.

## 3) MESSAGES D'AFTERTOUC

L'aftertouch vous donne un contrôle supplémentaire sur le son par application d'une pression sur la touche après qu'elle ait été enfoncée.

Il y a deux types de messages d'aftertouch : par canal et polyphonique.

L'AFTERTOUC PAR CANAL est transmis sous forme d'une même valeur pour tout le clavier et affecte donc toutes les données du même canal MIDI.

L'AFTERTOUC POLYPHONIQUE est transmis indépendamment pour chaque note jouée — même si plusieurs messages doivent être reçus par un même canal.

\*Le RA-95 ne peut que recevoir (et pas émettre) les messages d'aftertouch.



#### 4) MESSAGGI DI PROGRAM CHANGE

I MESSAGGI DI PROGRAM CHANGE contengono un numero di programma da 1 a 128 per selezionare un suono o un programma.

Il suono o programma che viene selezionato dipende dal dispositivo MIDI che riceve il MESSAGGIO DI PROGRAM CHANGE.

Fate riferimento al manuale del dispositivo di generazione per vedere come si comporta alla ricezione dei PROGRAM CHANGE.

#### 5) MESSAGGI DI CONTROL CHANGE

I MESSAGGI DI CONTROL CHANGE permettono di rendere una esecuzione musicale più espressiva controllando gli effetti di VIBRATO, SUSTAIN, VOLUME, PAN POT, e altri parametri della generazione sonora (per es. BANK SELECT).

I messaggi di CONTROL CHANGE contengono un numero che indica la funzione che essi controllano.

Il numero di parametri che possono essere controllati dipende dal dispositivo MIDI ricevente.

## PROGRAM CHANGE MESSAGES

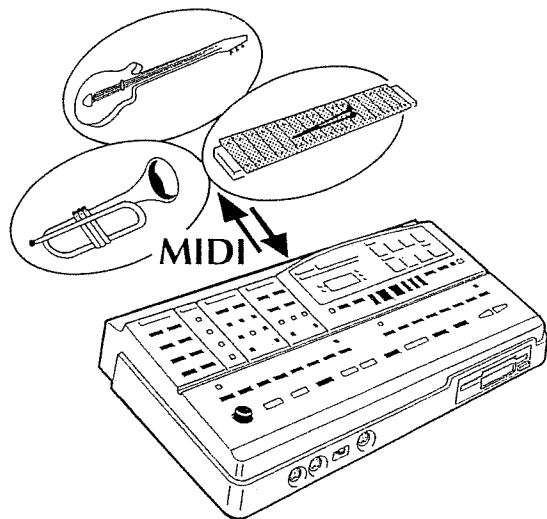

## CONTROL CHANGE MESSAGES

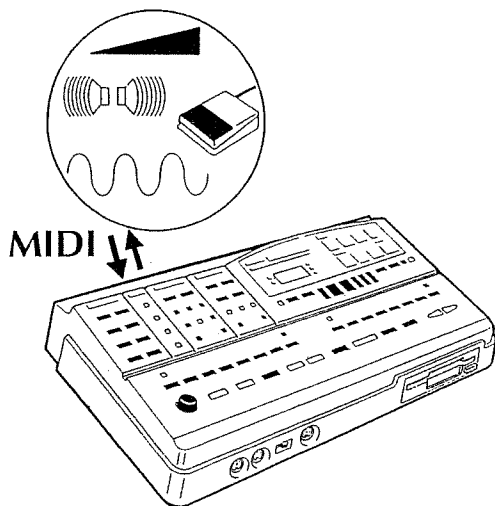

#### 4) PROGRAM CHANGE MESSAGES

**PROGRAM CHANGE MESSAGES** (numbered 1 to 128) are used to select different sounds or programs.

The selected sound or program depends on the MIDI device which receives the Program Change Message. (Refer to the Owner's Manual of specific devices for information on PROGRAM CHANGES).

#### 5) CONTROL CHANGE MESSAGES

**CONTROL CHANGE MESSAGES** allow you to add more expression to a musical performance by controlling the VIBRATO, SUSTAIN, VOLUME and PAN effects and other parameters (for instance BANK SELECT) of the sound source.

**CONTROL CHANGE MESSAGES** contain a number which indicates the function they control.

The parameters that can be controlled depend on the capability of the receiving device.

#### 4) PROGRAM CHANGE-MELDUNGEN

PROGRAM CHANGE-Meldungen ("1" bis "128") werden verwendet, um Klänge auf einem bestimmten MIDI-Kanal zu wechseln.

Welcher Klang mit welcher empfangenen Programmnummer ausgewählt wird, entnehmen Sie bitte der Anleitung des jeweiligen Instrumentes.

5) CONTROL CHANGE-MELDUNGEN  
Über CONTROL CHANGE-Meldungen können bestimmte Spezialeffekte hinzugefügt werden, z.B. ein Vibrato (Modulation), Halte-Meldungen (SUSTAIN), Lautstärke-Änderungen (VOLUME) oder auch Änderungen der Stereo-Position (PAN).

Die definierten CONTROL CHANGE-Meldungen sind fest nummeriert.

Beispiele:  
Control Change #01 = MODULATION,  
Control Change #07 = LAUTSTÄRKE,  
Control Change #10 = PANORAMA,  
Control Change #64 = SUSTAIN

Bei einigen Instrumenten kann man den zu steuernden Parameter anderweitig einstellen, so daß eventuell ein anderer Effekt erzielt wird als die lt. MIDI-Spezifikation normalerweise vorgesehene Steuerung. Nähere Informationen dazu finden Sie in der Anleitung des jeweiligen MIDI-Instrumentes.

#### 4) MESSAGES DE CHANGE-MENT DE PROGRAMME

Les MESSAGES DE CHANGE-MENTS DE PROGRAMME (numérotés de 1 à 128) servent à changer de son ou de programme.

Le son ou programme sélectionné dépend de l'appareil MIDI qui reçoit le message de changement de programme. (Référez-vous au mode d'emploi de chaque appareil pour des informations sur les changements de programme).

#### 5) MESSAGES DE CHANGE-MENT DE COMMANDE

Les MESSAGES DE CHANGE-MENT DE PROGRAMME permettent d'ajouter plus d'expression à une interprétation musicale en pilotant VIBRATO, SUSTAIN, VOLUME, PANORAMIQUE et autres paramètres (comme par exemple la SELECTION DE BANQUE) de la source sonore.

Les MESSAGES DE CHANGE-MENT DE COMMANDE contiennent un numéro qui indique la fonction qu'ils contrôlent.

Les paramètres qui peuvent être pilotés dépendent des possibilités de l'appareil récepteur.

## - System Messages

Questa categoria di messaggi include i messaggi SYS EXCLUSIVE (Sistema Esclusivo) e vari tipi di messaggi usati nella sincronizzazione.

### a) MESSAGGI COMUNI

Questi messaggi includono i messaggi SONG SELECT (Selezione della Song) e i messaggi di SONG POSITION POINTER che specificano la posizione temporale all'interno di una song.

### b) MESSAGGI REAL TIME

I messaggi REAL TIME (Tempo Reale) sono usati per sincronizzare la riproduzione o la registrazione.

Essi includono i messaggi di MIDI CLOCK, che determinano il TEMPO e i messaggi di START/STOP e CONTINUE.

### c) MESSAGGI ACTIVE SENSING

I messaggi di ACTIVE SENSING vengono trasmessi ad intervalli regolari per permettere al dispositivo ricevente di controllare l'integrità delle connessioni MIDI.

### d) MESSAGGI DI SYSTEM EXCLUSIVE

I messaggi di SYSTEM EXCLUSIVE contengono dati che sono unici per una specifica famiglia di dispositivi costruiti da una ditta e sono usati generalmente per il trasferimento di dati, etc..

Il Vostro RA-95 può ricevere e registrare nel RECORDER dati di System Exclusive e successivamente può riprodurli.

## REAL TIME MESSAGES

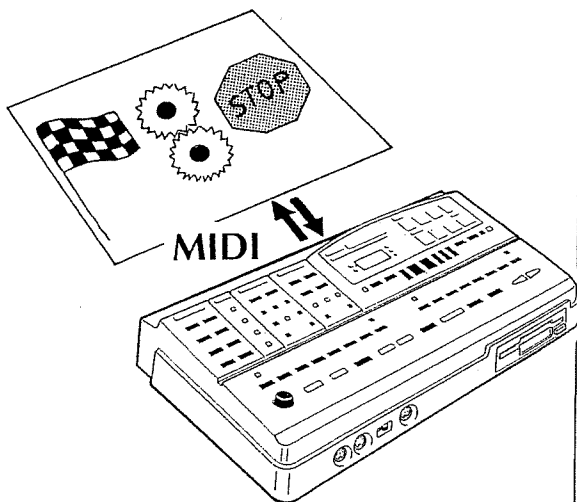

## SYSTEM MESSAGES

**SYSEX (System Exclusive) and other messages used for synchronization are included in this group.**

### a) COMMON MESSAGES

**These messages include Song Select and SONG POSITION POINTER messages which specify the location within a song.**

### b) REAL TIME MESSAGES

**REAL TIME messages are used to synchronize playback or recording. They include MIDI Clock messages (which define the Tempo), Start/Stop and Continue messages.**

### c) ACTIVE SENSING MESSAGES

**ACTIVE SENSING messages are transmitted at regular intervals to check the integrity of the MIDI connections.**

### d) SYSTEM EXCLUSIVE MESSAGES

**SYSTEM EXCLUSIVE messages contain data unique to a specific model from a particular manufacturer. They are used to exchange data between two of the same device, for example.**

**Your RA-95 can receive and record System Exclusive data in its RECORDER and then play it back.**

## SYSTEM-MELDUNGEN

In dieser Gruppe finden Sie die MIDI-Meldungen, die immer das gesamte MIDI-System eines Instrumentes betreffen.

### a) COMMON MESSAGES

Zu dieser Gruppe gehören Meldungen wie z.B. "SONG SELECT" (Song-Anwahl) und "SONG POSITION POINTER" (Song-Positionsmeldungen).

### b) REAL TIME MESSAGES

Zu den "REAL TIME Messages" gehören alle Synchronisations-Parameter:

- START (FAH)
- STOP (FBH)
- CONTINUE (FCH)
- CLOCK (F8H)

### c) ACTIVE SENSING-MELDUNGEN

Die ACTIVE SENSING-Meldungen sind verantwortlich für die permanente Überprüfung der MIDI-Verkabelungen und machen sich dann bemerkbar, wenn z.B. ein MIDI-Verbindungsunterbrochen wird oder ein MIDI-Kabel defekt ist.

### d) SYSTEM EXCLUSIVE-MELDUNGEN

Über die SYSTEM EXCLUSIVE-Meldungen kann z.B. der Speicherinhalt eines Instrumentes in einen externen MIDI-Sequencer übertragen werden, um diese Daten auf einer Diskette zu archivieren oder auch ein zweites, identisches Instrument auf die gleichen Einstellungen gebracht werden wie das erste Instrument.

Der RA-95 kann System Exclusive-Meldungen mit dem MIDI File Player/Recorder aufzeichnen und wiedergeben.

## MESSAGES DE SYSTEME

*Les messages SYS EX (de système exclusif) et autres messages servant à la synchronisation sont inclus dans ce groupe.*

### a) MESSAGES COMMUNS

*Ces messages comprennent les messages de sélection de morceau et de position dans le morceau.*

### b) MESSAGES EN TEMPS REEL

*Les messages en TEMPS REEL servent à synchroniser la reproduction ou l'enregistrement. Ils comprennent les messages d'horloge MIDI (qui définissent le Tempo), les messages Start/Stop et Continue (reprise).*

### c) MESSAGES D'ACTIVE SENSING

*Les messages d'ACTIVE SENSING sont transmis à intervalles réguliers pour contrôler l'intégrité des connexions MIDI.*

### d) MESSAGES DE SYSTEME EXCLUSIF

*Les messages de SYSTEME EXCLUSIF contiennent des données propres à un modèle spécifique d'un fabricant particulier. Ils servent à échanger des données entre deux appareils identiques, par exemple.*

*Votre RA-95 peut recevoir et enregistrer des données de système exclusif dans son enregistreur et ensuite les reproduire.*

## Tavola Implementazione MIDI

Il MIDI permette a un grande varietà di dispositivi MIDI di scambiare informazioni, ma non è necessario che tutti i dispositivi MIDI ricevano e trasmettano tutti i tipi di messaggi MIDI.

Per esempio se una tastiera che trasmette messaggi di AFTERTOUCHE è collegata ad un modulo sonoro che non è in grado di ricevere questi messaggi, i messaggi MIDI di AFTERTOUCHE trasmessi dalla tastiera non avranno nessun effetto.

Perché un messaggio MIDI sia significativo esso deve essere trasmesso da un dispositivo e ricevuto da un'altro.

Per questa ragione nel manuale di ogni strumento MIDI vengono incluse tavole di implementazione MIDI (MIDI IMPLEMENTATION CHARTS). Vedi allegato manuale MIDI IMPLEMENTATION.

Effettuando una analisi comparativa tra le "MIDI IMPLEMENTATION CHARTS" di due strumenti MIDI è possibile determinare quali MIDI MESSAGES possono essere scambiati tra i due strumenti.

## MIDI IMPLEMENTATION CHARTS

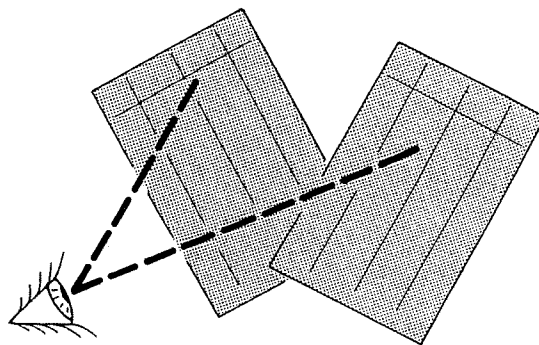

## MIDI IMPLEMENTATION CHART

Although MIDI allows many devices to share performance information, not all devices can 'understand' every type of MIDI message.

For example, if a keyboard transmitting AFTERTOUCHE messages is connected to a sound module which cannot 'understand' them, the messages will be ignored.

MIDI messages are 'meaningful' only if both the transmitting and receiving devices can 'understand' them.

For this reason, every owner's manual of a MIDI device contains a MIDI IMPLEMENTATION CHART. See attached MIDI Implementation manual.

To determine what messages can be successfully exchanged, simply compare the charts of the devices in question.

## DIE MIDI IMPLEMENTATIONS- TABELLE

In der MIDI-Implementationstabelle finden Sie alle MIDI-Meldungen, die ein Gerät prinzipiell senden und empfangen kann. Anhand des Vergleichs der Tabellen zweier oder mehrerer Geräte können Sie schnell feststellen, welche Daten zwei MIDI-Instrumente tatsächlich austauschen können.

Die MIDI-Implementationstabelle des RA-95 finden Sie in der beiliegenden "MIDI Implementation"-Anleitung.

## TABLEAU D'EQUIPEMENT MIDI

Bien que le MIDI permettent à de nombreux instruments de partager des informations de jeu, tous les instruments ne peuvent pas 'comprendre' tous les types de messages MIDI. Par exemple, si un clavier transmet des messages d'AFTERTOUCHE est connecté à un module de sons qui ne les 'comprend pas', ces messages seront ignorés.

Les messages MIDI ne sont 'efficaces' que si à la fois l'émetteur et le récepteur peuvent les 'comprendre'.

Pour cette raison, tout mode d'emploi d'un appareil MIDI contient un TABLEAU D'EQUIPEMENT MIDI. Voir le manuel MIDI fourni.

Pour déterminer quels messages peuvent être efficacement échangés, comparez simplement les tableaux des instruments à relier.

## Il Formato GENERAL MIDI ed il Formato GS.



### Cos'è il Formato GENERAL MIDI?

Il formato General MIDI è un insieme di specifiche per apparecchi di generazione sonora, concordate dalla JMSC (Japanese MIDI Standard Committee) e dalla MMA (MIDI Manufacturer's Association).

Queste specifiche consentono la creazione di dati musicali simili, indipendentemente dalla marca e dalle caratteristiche dello strumento.

Il formato General MIDI definisce parametri come il numero minimo di voci supportate, i messaggi MIDI riconosciuti, i suoni corrispondenti ai numeri di Program Change e la disposizione dei suoni ritmici sulla tastiera.

Grazie a queste specifiche, qualsiasi apparecchio dotato di sorgente sonora compatibile General MIDI sarà in grado di riprodurre fedelmente i dati creati con questo sistema, indipendentemente dal costruttore o dal modello.



### Cos'è il Formato GS?

Il formato GS è un blocco di specifiche standard per sorgenti sonore ROLAND, che definisce il modo nel quale le unità multitimbriche risponderanno ai messaggi MIDI.

Il formato GS è anche complementare con il formato General MIDI.

Il formato GS definisce anche altri dettagli, incluse specifiche per suoni, funzioni per la modifica tonale, effetti digitali (Reverbero e Chorus) ed altre specifiche riguardo alla risposta ai messaggi MIDI.

Qualsiasi apparecchio fornito di sorgente compatibile GS sarà in grado di riprodurre fedelmente i dati musicali creati con questo sistema.

Qualsiasi prodotto che possiede entrambi i marchi General MIDI e GS può fedelmente riprodurre i brani creati per questi due sistemi.

### The General Midi (GM) system and the Roland GS Format

#### WHAT IS THE GENERAL MIDI SYSTEM?

The GM System is a universal set of specifications for sound generating devices which has been agreed upon by both the Japanese MIDI Standards Committee and the American MMA (MIDI Manufacturers' Association). These specifications seek to allow for the creation of music data which is not limited to equipment by a particular manufacturer or to specific models. The GM System defines things such as the minimum number of voices that should be supported, the MIDI messages that should be recognized, which sounds correspond to which Program Change numbers, and the layout of rhythm sounds on the keyboard.

Thanks to these specifications, any device that is equipped with sound sources supporting the GM System will be able to accurately reproduce GM Scores (music data created for the GM System), regardless of the make or model.

#### What is the Roland GS Format?

The GS Format is a standardized set of specifications for Roland's sound sources which defines the manner in which multi-timbral sound generating units will respond to MIDI messages. The GS Format also complies with the GM System. In addition, the GS Format also defines a number of other details. These include unique specifications for sounds and the functions available for Tone editing and effects (chorus & reverb), and other specifications concerning the manner in which sounds sources will respond to MIDI messages. Any device that is equipped with GS Format sound sources can faithfully reproduce GS Music Data (music data created under the GS Format). Any product carrying both the GM and the GS logos can reproduce any song data bearing either logo.

### Das General MIDI (GM)-System und das Roland GS Format

#### DAS GENERAL MIDI (GM)-SYSTEM

Das General MIDI-System ist eine universelle Vereinheitlichung von verschiedenen Soundmodul-Komponenten, auf die sich das "Japanese MIDI Standards Committee" und die amerikanische "MIDI Manufacturers' Association" geeinigt haben. Ziel dieses Abkommens ist die Vereinfachung des Austausches von Musikdaten, die nicht durch einzelne Hersteller oder besondere Modelle auf ein bestimmtes Equipment beschränkt bleiben. Das General MIDI (GM)-System definiert Parameter wie z.B. die mindest erforderliche Polyphonie, welcher Klang zu welcher Programmnummer gehört und in welcher Reihenfolge die Rhythmus-Sounds auf der Tastatur angeordnet sind. Diese vereinheitlichten Daten ermöglichen, daß GM-kompatible Sequenzer-Songdaten mit jedem GM-Instrument (Hersteller-unabhängig) abgespielt werden können und dabei immer korrekte Instrumente angewählt werden.

#### Das Roland GS Format

Das Roland GS Format standardisiert bestimmte MIDI-Parameter von GS-kompatiblen Roland-Instrumenten. Gleichzeitig erfüllt das GS-Format alle Bedingungen des General MIDI (GM)-Systems. Neben diesen Vorgaben definiert das GS-Format eine Reihe weiterer Details wie z.B. die Parameter, die die Klangeditierung und andere Funktionen (Hall, Chorus) betreffen sowie die Art und Weise, wie GS-Soundmodule bestimmte MIDI-Informationen interpretieren. Jedes Instrument, das mit dem GS-Format ausgestattet ist, kann GS-Songdaten authentisch reproduzieren. Jedes Produkt, das "GM"- oder/und GS-kompatibel ist, trägt das entsprechende Logo auf seiner Bedienoberfläche.

### Systeme General MIDI (GM) et Format GS Roland

#### QU'EST-CE QUE LE SYSTÈME GENERAL MIDI ?

Le système GM est un ensemble universel de caractéristiques pour les générateurs de sons qui a été agréé à la fois par le comité des standards MIDI japonais et l'association américaine des fabricants MIDI. Ces caractéristiques tendent à permettre la création de données musicales non dédiées à un modèle ou fabricant particuliers. Le système GM définit des éléments tels que le nombre minimal de voix produisibles, les messages MIDI qui peuvent être reconnus, la correspondance entre sons et numéros de programme et la répartition des sonorités rythmiques sur le clavier. Grâce à ces caractéristiques, tout instrument doté d'une source sonore compatible avec le système GM pourra fidèlement reproduire les séquences GM (données musicales créées pour le système GM), quel que soit son fabricant ou son modèle.

#### Qu'est-ce que le Format GS Roland?

Le format GS est un ensemble standardisé de caractéristiques pour les sources sonores Roland qui définit la façon dont les générateurs de sons multi-timbraux répondront aux messages MIDI. Le format GS se conforme également au système GM. De plus, le format GS fixe également un certain nombre d'autres détails. Cela comprend des caractéristiques pour les sons et les fonctions disponibles pour l'édition de son et d'effets (Chorus et Reverb), et d'autres caractéristiques concernant la façon dont les sources sonores répondront aux messages MIDI. Tout appareil équipé d'une source sonore au format GS peut fidèlement reproduire les données musicales GS (données musicales créées au format GS). Tout produit portant à la fois les logos GM et GS peut reproduire toutes données de morceau portant l'un ou l'autre des logos.

## Collegamenti con altri Sistemi MIDI

M.I.D.I. sta per Musical Instrument Digital Interface (Interfaccia Digitale per Strumenti Musicali).

MIDI é un'interfaccia standardizzata grazie alla quale tutti gli strumenti musicali digitali, dotati di prese MIDI, possono scambiare dati.

Spegnere l'RA-95 e tutte le altre attrezzature MIDI prima di effettuare collegamenti con altri sistemi MIDI.

Ci sono tre prese MIDI nel pannello posteriore dell'RA-95:

a) Presa MIDI 1 IN.  
Utilizzare questa presa per ricevere da un'attrezzatura esterna MIDI i segnali MIDI, che controllano la sorgente del suono dell'RA-95.

\* Il segnale ricevuto nel MIDI IN, non é inviato al MIDI OUT.

b) Presa MIDI OUT.

Utilizzare questa presa per inviare dall'RA-95 segnali MIDI che controllano attrezzature esterne MIDI.

c) Presa MIDI THRU.

Questa presa ritrasmette i messaggi MIDI presenti sul connettore MIDI 1 IN esattamente come sono ricevuti. Utilizzare questa presa per collegare più dispositivi MIDI in cascata.

Ci sono due prese MIDI nel pannello anteriore dell'RA-95:

a) Presa MIDI 2 IN.

Utilizzare questa presa per ricevere da un sistema MIDI esterno i segnali MIDI, che controllano gli arrangiamenti dell'RA-95.

b) Presa MIDI 2 THRU.

Questa presa ritrasmette i messaggi MIDI presenti sul connettore MIDI 2 IN (8) esattamente come sono ricevuti. Utilizzare questa presa per collegare più dispositivi MIDI in cascata.

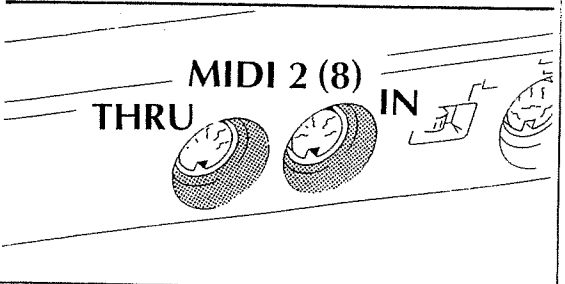
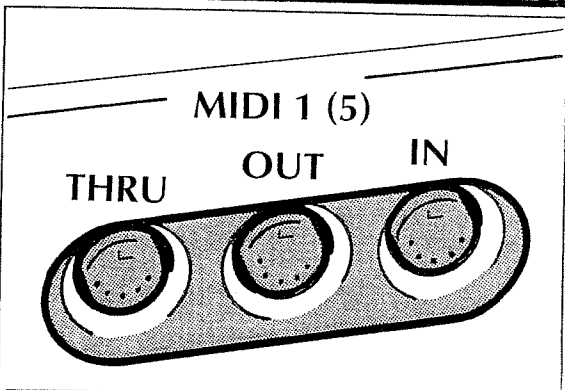
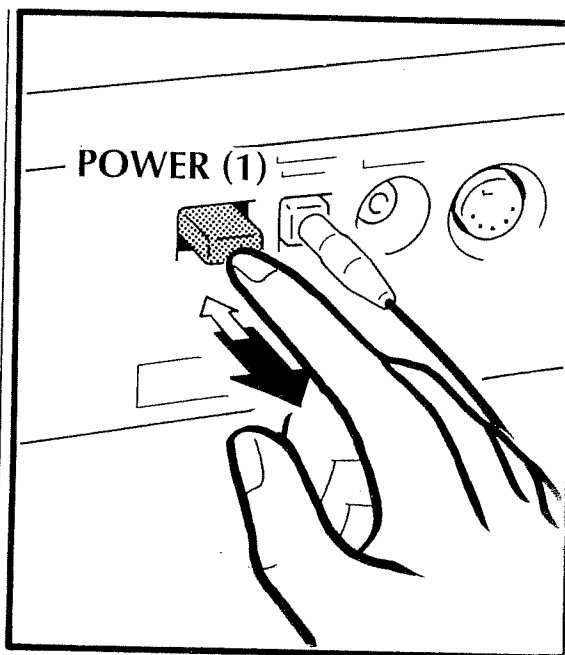

## USING MIDI

MIDI is an acronym for Musical Instrument Digital Interface, an industry-wide communications standard for the exchange of performance information among MIDI-equipped instruments.

Before making any connections with other devices, be sure the RA-95 and all external devices are turned off.

The RA-95 has three MIDI sockets on its rear panel:

a) MIDI 1 IN:

This socket is used to receive performance information from an external MIDI device. The data received here can control the RA-95, just as if its buttons were being pressed.

\*The data received by this socket is not re-transmitted through the MIDI OUT socket.

b) MIDI OUT:

This socket is used to transmit the RA-95's performance data to some external MIDI device, thereby controlling its sounds and functions.

c) MIDI THRU:

This socket is used to re-transmit messages received by MIDI IN. Use this socket to connect more MIDI devices.

There are two MIDI sockets on the front panel:

a) MIDI 2 IN (8) socket:

Use this socket to receive MIDI messages (which control the RA-95 arrangements) from an external MIDI device.

b) MIDI 2 THRU socket:

This socket re-transmits the MIDI messages as received by the MIDI 2 IN (8) connector. Use this socket to connect more MIDI devices.

## DIE MIDI-ANWENDUNGEN DES RA-95

Bevor Sie die notwendigen MIDI-Verkabelungen durchführen, schalten Sie zunächst alle beteiligten Geräte aus.

Der RA-95 besitzt drei MIDI-Anschlüsse auf der Rückseite:

a) MIDI 1 IN:

über diese Buchse werden Spiel- und Kontroll-Informationen eines externen MIDI-Steuerinstrumentes empfangen.

\* Die über diese Buchse empfangenen Daten werden nicht über MIDI OUT des RA-95 weitergeleitet.

b) MIDI OUT:

über diese Buchse werden die gesendeten Spiel- und Kontroll-Informationen des RA-95 übertragen, um externe MIDI-Instrumente zu steuern.

c) MIDI THRU:

- über diese Buchse werden die über MIDI 1 IN empfangenen Daten unverändert weitergeleitet, um weitere MIDI-Instrumente direkt anschließen zu können.

An der Vorderseite des RA-95 befinden sich zwei MIDI-Anschlüsse:

a) MIDI 2 IN (8) :

über diese Buchse werden die Akkord-Steuerinformationen für den Arranger des RA-95 empfangen

b) MIDI 2 THRU:

- über diese Buchse werden die über MIDI 2 IN (8) empfangenen Daten unverändert weitergeleitet, um weitere MIDI-Instrumente direkt anschließen zu können.

## UTILISATION DU MIDI

MIDI est l'acronyme de Musical Instrument Digital Interface (interface numérique pour instrument de musique), un standard mondial de communication pour l'échange d'informations de jeu entre instruments compatibles MIDI.

Avant de faire toute connexion avec d'autres instruments, assurez-vous que le RA-95 et tous les autres appareils sont éteints.

Le RA-95 a trois prises MIDI en face arrière :

a) MIDI 1 IN:

Cette prise sert à recevoir des informations de jeu d'un instrument MIDI externe. Les données reçues ici peuvent piloter le RA-95, comme si ses boutons et touches étaient directement pressés.

\*Les données reçues ici ne sont pas re-transmises par la prise MIDI OUT.

b) MIDI OUT:

Cette prise sert à transmettre les données de jeu du RA-95 à un appareil MIDI externe, pilotant ainsi ses sons et fonctions.

c) MIDI THRU:

Cette prise sert à re-transmettre les messages reçus en MIDI IN. Utilisez-la pour relier plus d'appareils MIDI.

Il y a deux prises MIDI en façade du RA-95:

a) Prise MIDI 2 IN (8) :

Utilisez cette prise pour recevoir des messages MIDI (qui pilotent les arrangements du RA-95) d'un appareil MIDI externe.

b) Prise MIDI 2 THRU :

Cette prise re-transmet les messages MIDI reçus en prise MIDI 2 IN (8).

Utilisez-la pour relier plus d'appareils MIDI.

Usare solamente cavi MIDI (opzionali) per collegare i vari strumenti fra di loro.

Per ulteriori informazioni sul MIDI, leggere anche il paragrafo "LE BASI DEL MIDI" a pag. 166.

I dati tecnici sono rilevabili dalle "MIDI Implementation Charts". Vedi allegato manuale MIDI IMPLEMENTATION.

## Controllo del Tempo (BPM)

Le funzioni TEMPO LOCK (25) e TEMPO AUTO (25) determinano come il tempo viene impostato al cambio di Style, sia che lo Style sia in Play sia che lo Style sia in Stop.

### - MODO ARRANGER

#### 1) STYLE IN STOP

Quando la spia luminosa relativa al pulsante AUTO (25) è accesa e quella relativa al pulsante LOCK (25) è spenta, selezionando uno Style, viene anche richiamato il suo tempo Standard.

Quando la spia luminosa relativa al pulsante AUTO (25) è spenta e quella relativa al pulsante LOCK (25) è accesa, selezionando uno Style viene mantenuto il tempo corrente.

Quando la spia luminosa relativa al pulsante AUTO (25) è spenta e quella relativa al pulsante LOCK (25) è accesa, selezionando uno Style viene anche richiamato il suo tempo standard.

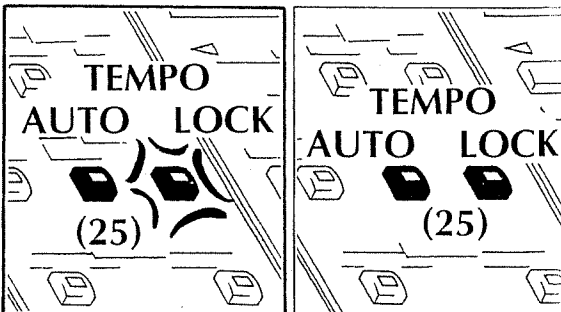
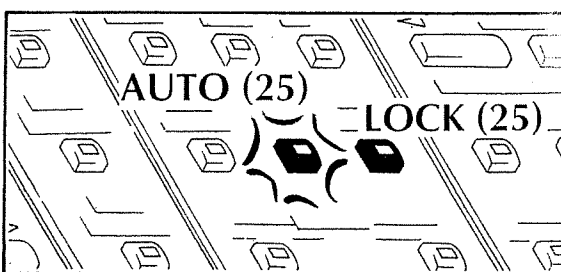
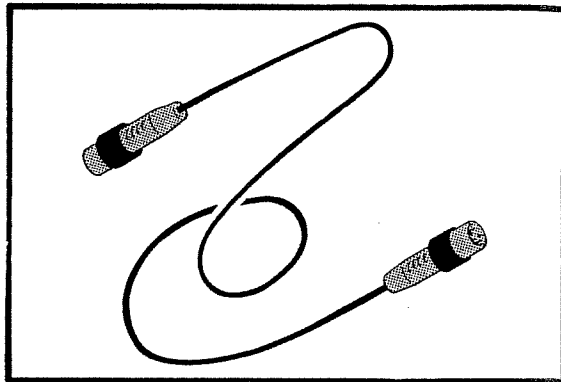

MIDI connections are made using special MIDI cables.

These (optional) cables physically link one MIDI device to another. For further information, please refer to 'The Basics of MIDI' on page 167.

Technical data is available in the MIDI Implementation Charts.

## BPM TEMPO

The LOCK (25) and AUTO (26) functions determine how the tempo is set when the Style changes, both when the Style is playing and when it is stopped.

### ARRANGER

#### 1) STYLE (WHILE STOPPED)

When selecting a Style when the AUTO button LED (25) is lit, and the LOCK button LED (25) is off, you can also set the standard tempo.

When selecting a Style when the AUTO button LED (25) is off and the LOCK button LED (25) is lit, you can maintain the current tempo.

When selecting a Style when the AUTO button LED (25) is off and the LOCK button LED (25) is off, you can also set the standard tempo.

Verwenden Sie für die MIDI-Verbindungen nur spezielle MIDI-Kabel.

Nähere Informationen zum MIDI-System finden Sie auf Seite 167.

Technische MIDI-Informationen finden Sie in den MIDI-Tabellen. (Siehe MIDI-Implementation).

## DIE TEMPO-STEUERUNG

Die Funktionen LOCK (25) und AUTO (25) bestimmen, wie das Tempo eingestellt wird, wenn der Music Style gewechselt wird, sowohl bei laufendem als auch bei gestopptem Music Style.

### ARRANGER

#### 1) GESTOPPTER MUSIC STYLE

Wenn ein Music Style angewählt wird, während die AUTO-LED (25) leuchtet und die LOCK-LED (25) ausgeschaltet ist, können Sie das Standard-Tempo anwählen.

Wenn ein Music Style angewählt wird, während die AUTO-LED (25) ausgeschaltet ist und die LOCK-LED (25) leuchtet, wird das momentan eingestellte Tempo beibehalten.

Wenn ein Music Style angewählt wird, während die AUTO-LED (25) und die LOCK-LED (25) ausgeschaltet sind, können Sie das Standard-Tempo anwählen.

Les connexions MIDI se font à l'aide de câbles MIDI spécifiques.

Ces câbles (optionnels) relient physiquement un appareil MIDI à un autre. Pour plus d'informations, veuillez vous référer aux 'Bases du MIDI' en page 167.

Les données techniques sont disponibles dans le tableau d'équipement MIDI. (Voir Implementation MIDI).

## TEMPO (BPM)

Les fonctions LOCK (25) et AUTO (26) déterminent comment le tempo est réglé quand le style change, à la fois quand le style joue et quand il est arrêté.

### ARRANGER

#### 1) STYLE (ARRETE)

Quand vous sélectionnez un style alors que la diode du bouton AUTO (25) est allumée, et la diode du bouton LOCK (25) est éteinte, vous pouvez aussi fixer le tempo standard.

Quand vous sélectionnez un style alors que la diode du bouton AUTO (25) est éteinte et la diode du bouton LOCK (25) est allumée, vous pouvez maintenir le tempo actuel.

Quand vous sélectionnez un style alors que la diode du bouton AUTO (25) est éteinte et la diode du bouton LOCK (25) est éteinte, vous pouvez aussi fixer le tempo standard.

## 2) STYLE IN PLAY

Quando la spia luminosa relativa al pulsante AUTO (25) è accesa e quella relativa al pulsante LOCK (25) è spenta, cambiando da uno Style ad un altro il tempo non cambia, viene mantenuto il tempo del primo Style selezionato.

Quando la spia luminosa relativa al pulsante AUTO (25) è spenta e quella relativa al pulsante LOCK (25) è accesa, cambiando da uno Style ad un altro viene mantenuto il tempo corrente.

Quando la spia luminosa relativa al pulsante AUTO (25) è spenta e quella relativa al pulsante LOCK (25) è spenta, cambiando da uno style ad un altro viene richiamato il tempo dello Style selezionato.

## - MODO SONG

Quando la spia luminosa relativa al pulsante AUTO (25) è accesa e quella relativa al pulsante LOCK (25) è spenta, la riproduzione di un SMF viene avviata a velocità corrente senza tenere conto della prima impostazione di tempo presente nel MIDI File, eventuali variazioni di tempo scritte nel MIDI File vengono eseguite in percentuale rispetto al tempo di partenza.

Quando la spia luminosa relativa al pulsante AUTO (25) è spenta e quella relativa al pulsante LOCK (25) è accesa, avviando la riproduzione di un MIDI File viene mantenuto il tempo corrente e eventuali variazioni di tempo nel MIDI File non vengono eseguite.

Quando la spia luminosa relativa al pulsante AUTO (25) è spenta e quella relativa al pulsante LOCK (25) è spenta, avviando la riproduzione di un MIDI File viene impostato il tempo così come scritto nel file, eventuali variazioni presenti nel MIDI File vengono eseguite in modo assoluto.

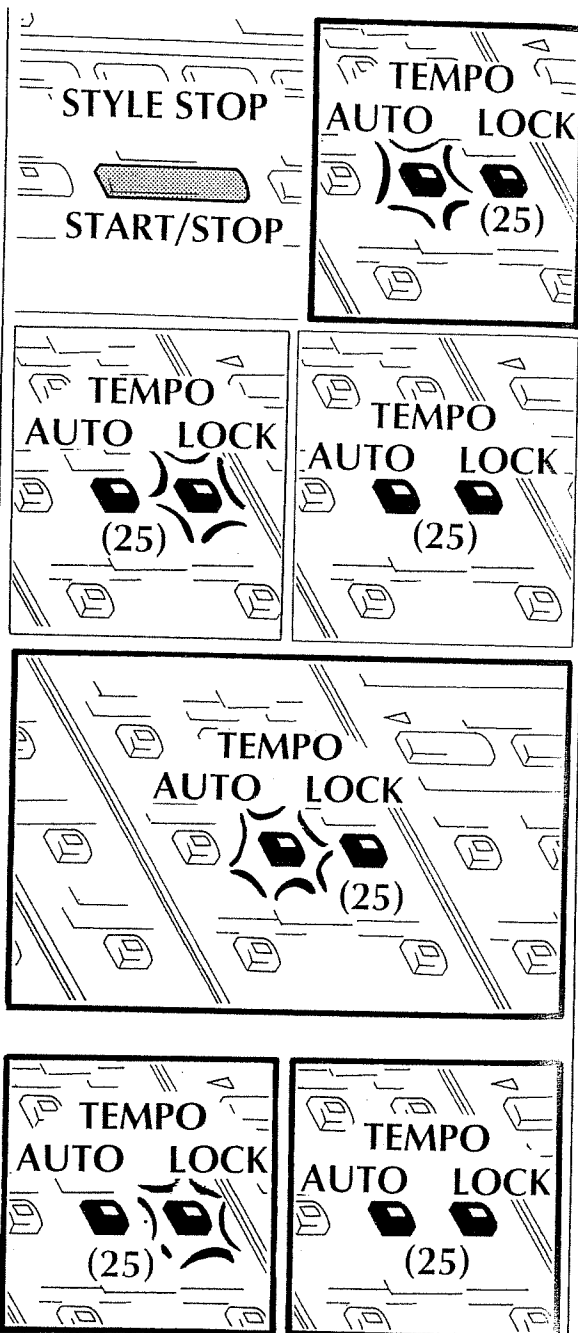

**2) STYLE (DURING PLAY)**  
When the AUTO button LED (25) is off and the LOCK button LED (25) is lit, changing from one Style to another will not affect the playback tempo.

When the AUTO button LED (25) is off and the LOCK button LED (25) is lit, changing from one Style to another will maintain the current tempo.

When the AUTO button LED (25) is off and the LOCK button LED (25) is off, changing from one Style to another will automatically select the tempo of the new Style.

## SONG MODE

When the AUTO button LED (25) is lit and the LOCK button LED (25) is off, the playback of an SMF is started at the current tempo set on the RA-95 (without taking into consideration the tempo setting of the MIDI File itself).

When the AUTO button LED (25) is off and the LOCK button LED (26) is lit, the playback of a MIDI File will occur at the current tempo.

When the AUTO button LED (25) is off and the LOCK button LED (26) is off, the MIDI File will play at the file's preset tempo (without regard to the tempo set on the RA-95).

**2) LAUFENDER MUSIC STYLE**  
Wenn ein Music Style ausgewählt wird, während die AUTO-LED (25) ausgeschaltet ist und die LOCK-LED (25) leuchtet, wird das Wiedergabe-Tempo nicht verändert.

Wenn ein Music Style ausgewählt wird, während die AUTO-LED (25) ausgeschaltet ist und die LOCK-LED (25) leuchtet, wird das aktuell eingestellte Tempo beibehalten.

Wenn ein Music Style ausgewählt wird, während die AUTO-LED (25) und die LOCK-LED (25) ausgeschaltet sind, wird automatisch das Tempo des zuletzt angewählten Music Styles aktiviert.

## SONG-MODUS

Wenn die AUTO-LED (25) leuchtet und die LOCK-LED (25) ausgeschaltet ist, wird der Song mit dem momentan eingestellten Tempo des RA-95 abgespielt. Die Tempo-Einstellung innerhalb des Songs wird ignoriert.

Wenn die AUTO-LED (25) ausgeschaltet ist und die LOCK-LED (25) leuchtet, wird der Song mit dem aktuell eingestellten Tempo abgespielt.

Wenn die AUTO-LED (25) und die LOCK-LED (25) ausgeschaltet sind, wird der Song mit den Tempo-Informationen innerhalb der Songdatei abgespielt (die Tempo-Einstellung des RA-95 wird hier ignoriert).

**2) STYLE (DURANT LE JEU)**  
Quand la diode du bouton AUTO (25) est éteinte et la diode du bouton LOCK (25) est allumée, passer d'un style à un autre n'affecte pas le tempo de reproduction.

Quand la diode du bouton AUTO (25) est éteinte et la diode du bouton LOCK (25) est allumée, passer d'un style à un autre maintient le tempo actuel.

Quand la diode du bouton AUTO (25) est éteinte et la diode du bouton LOCK (25) est éteinte, passer d'un style à un autre fait automatiquement passer au tempo du nouveau style.

## MODE SONG

Quand la diode du bouton AUTO (25) est allumée et la diode du bouton LOCK (25) est éteinte, la reproduction d'un SMF est lancée au tempo actuellement réglé sur le RA-95 (sans tenir compte du réglage de tempo du fichier MIDI lui-même).

Quand la diode du bouton AUTO (25) est éteinte et la diode du bouton LOCK (26) est allumée, la reproduction du fichier MIDI se fait au tempo actuel.

Quand la diode du bouton AUTO (25) est éteinte et la diode du bouton LOCK (26) est éteinte, le fichier MIDI jouera au tempo preset du fichier (sans tenir compte du tempo réglé sur le RA-95).

#### NOTA

Quando si passa dal modo Arranger al modo Song viene impostato il Modo "AUTO OFF/LOCK OFF". Viceversa viene sempre impostato il modo "AUTO ON/LOCK OFF" (FIG. A).

## Modifica dei Parametri dell'RA-95

L'RA-95 comprende una serie di parametri che configurano vari modi di funzionamento. Per modificare questi parametri seguire la procedura descritta di seguito:

1) Premere il pulsante PARAMETER (30), il display visualizza il primo dei parametri disponibili (FIG. B).

2) Selezionare tramite i pulsanti TRANSPOSE SELECT ◀ ▶ (28) il parametro che si intende modificare (FIG. C).

3) Impostare il valore del parametro usando i pulsanti PART/DATA ◀ ▶ (29), il display visualizza il nuovo valore impostato per il parametro selezionato (FIG. D).

Se si premono contemporaneamente i pulsanti PART/DATA ◀ ▶ (29), viene ripristinato il valore originale di Default (FIG. E).

Dopo qualche secondo il display torna a visualizzare la sigla del parametro.

Per uscire dal modo modifica dei parametri, premere di nuovo il pulsante PARAMETER (30), il display torna a visualizzare il dato precedentemente visualizzato.

A pag. 202 troverete tutti i parametri modificabili dall'utente e il loro valore standard nelle varie configurazioni MIDI.

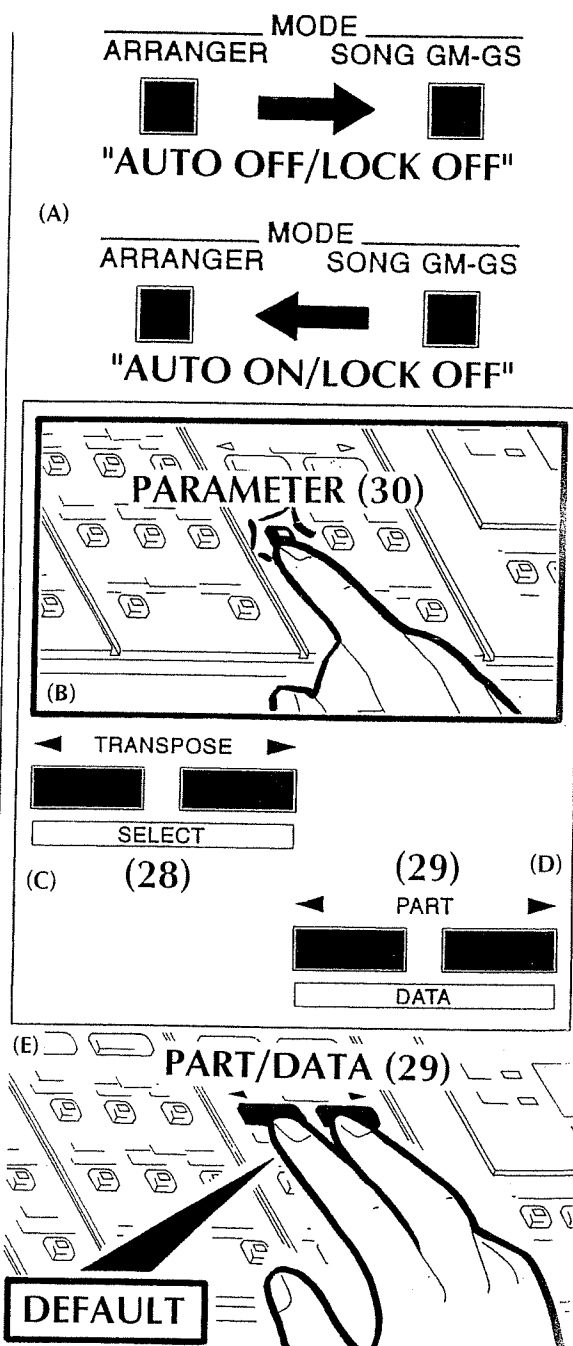

#### NOTE

When moving from the Arranger Mode to the Song Mode, you move to the 'AUTO OFF/LOCK OFF' Mode. When you move from the Song Mode to the Arranger Mode, you move to the 'AUTO ON/LOCK OFF' Mode (FIG. A).

## RA-95 PARAMETER VARIATION

The RA-95 has a variety of parameters for its several Modes. To modify these parameters, refer to the following proceeding:

1) Press PARAMETER (30); the display shows the first of the available parameters (FIG. B).

2) Using the TRANSPOSE/SELECT ◀ ▶ buttons (28), select the parameter you want to modify (FIG. C).

3) Set the value of the parameter using the PART/DATA ◀ ▶ buttons (29); the display shows the new value for the selected parameter (FIG. D).

Press the PART/DATA ◀ ▶ buttons (29) simultaneously and the original DEFAULT value is reset (FIG. E).

In a few seconds the display shows the parameter name.

To exit the Variation Parameter Mode, press the PARAMETER button (30) again. The previous display will return.

On page 202 you will find all the parameters that can be modified and their standard values in several MIDI configurations.

#### ANMERKUNG

Wenn Sie vom Arranger-Modus in den Song-Modus umschalten, wird die Einstellung 'AUTO OFF/LOCK OFF' angewählt. Wenn Sie vom Song-Modus in den Arranger-Modus umschalten, wird die Einstellung 'AUTO ON/LOCK OFF' angewählt (FIG. A).

## DIE VERÄNDERUNG DER PARAMETERWERTE

Um die Werteeinstellungen im RA-95 zu verändern, gehen Sie wie folgt vor:

1) Drücken Sie PARAMETER (30); im Display wird der erste zur Verfügung stehende Parameter angezeigt (FIG. B).

2) Wählen Sie mit den TRANSPOSE/SELECT ◀ ▶-Tastern (28) den Parameter aus, dessen Werteeinstellung Sie verändern möchten (FIG. C).

3) Verändern Sie den Wert des ausgewählten Parameters mit den PART/DATA ◀ ▶-Tastern (29) (FIG. D). Wenn Sie beide PART/DATA ◀ ▶-Taster (29) gleichzeitig drücken, wird die jeweilige Werkvoreinstellung des Parameterwertes angewählt (FIG. E).

Nach kurzer Zeit erscheint im Display wieder das Namenkürzel des ausgewählten Parameters.

Um den Parameter-Modus (den Editier-Bereich) wieder zu verlassen, drücken Sie wiederum den PARAMETER-Taster (30). Es erscheint wieder das vorherige Display.

Auf Seite 202 dieser Anleitung finden Sie eine Auflistung aller Parameter, deren Werteeinstellungen verändert werden können. Außerdem sind dort innerhalb der verschiedenen MIDI-Konfigurationen notiert.

#### REMARQUE

Quand vous passez du mode Arranger au mode Song, vous passez en mode 'AUTO OFF/LOCK OFF'.

Quand vous passez du mode Song au mode Arranger, vous passez en mode 'AUTO ON/LOCK OFF' (FIG. A).

## VARIATION DES PARAMETRES DU RA-95

Le RA-95 a différents paramètres pour ses divers modes. Pour modifier ces paramètres, référez-vous à la procédure suivante:

1) Pressez PARAMETER (30); l'écran affiche le premier paramètre disponible (FIG. B).

2) Avec les boutons TRANSPOSE/SELECT ◀ ▶ (28), sélectionnez le paramètre à modifier (FIG. C).

3) Réglez la valeur du paramètre avec les boutons PART/DATA ◀ ▶ (29); l'écran affiche la nouvelle valeur du paramètre sélectionné (FIG. D).

Pressez les boutons PART/DATA ◀ ▶ (29) simultanément et la valeur d'origine par défaut est rappelée (FIG. E).

Après quelques secondes, l'écran affiche le nom de paramètre.

pour quitter le mode de variation de paramètre, pressez à nouveau le bouton PARAMETER (30). L'affichage précédent réapparaît.

En page 202, vous trouverez tous les paramètres qui peuvent être modifiés et leur valeur standard en plusieurs configurations MIDI.



## GM (General MIDI) ON-OFF

L'RA-95, dispone di due modi di funzionamento:

- MODO ARRANGER
- MODO SONG GM-GS

All'accensione lo strumento si posiziona nel modo di funzionamento normale (ARRANGER).

Questo è il modo di funzionamento convenzionale con il quale lo strumento è in grado di generare accompagnamenti automatici.

Il modo di funzionamento SONG GM/GS (General MIDI) è selezionabile invece per poter utilizzare l'RA-95 come generatore "GM" compatibile (vedi caratteristiche "GM" Format a pag. 182).

Nel modo di funzionamento SONG GM-GS, l'RA-95 è in grado di ricevere informazioni MIDI per le 16 parti multitimbriche a disposizione e di abilitarne o meno la ricezione su ciascuno dei 16 canali MIDI.

Per abilitare il modo SONG GM-GS, premere il pulsante MODE SONG GM-GS (27).

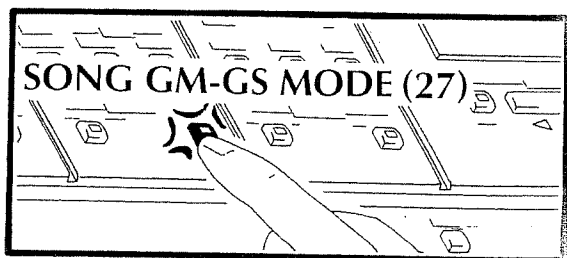
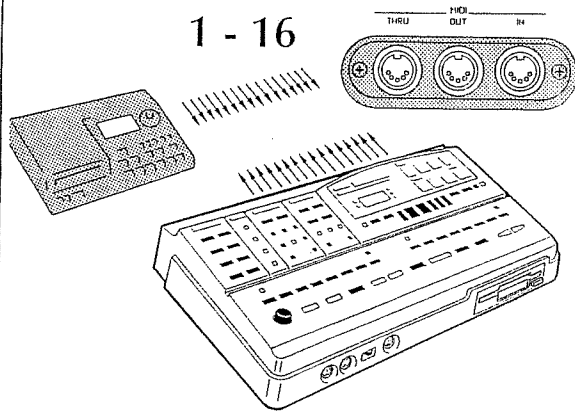
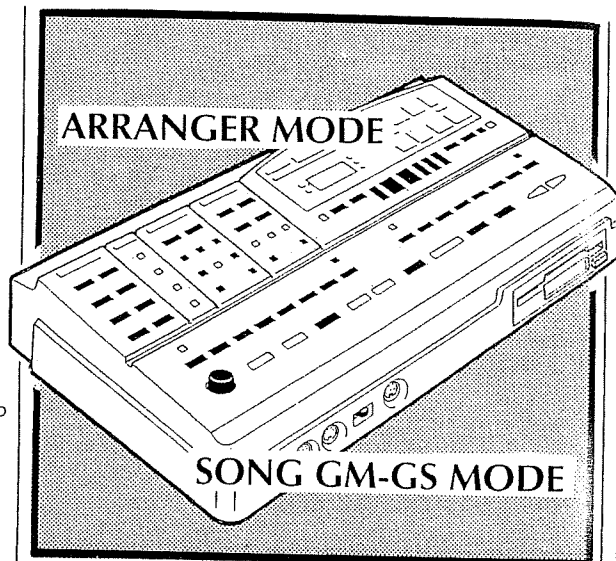

## GM (General MIDI) ON/OFF

The RA-95 features two different modes of operation:

- ARRANGER MODE (selected every time the instrument is turned on)
- SONG GM/GS MODE

The Arranger Mode allows you to use the RA-95's great features.

The SONG GM/GS (General MIDI) Mode, however, can instantly turn your RA-95 into a General MIDI sound source (see GM System information on page 183).

In the SONG GM/GS Mode, the RA-95 can receive incoming MIDI data for all 16 of its 'parts'. (This means that the RA-95 can play 16 different musical parts at the same time, each using a different sound.) We refer to this type of instrument as being 'multi-timbral': playing many sounds at once.

To enable the SONG GM/GS Mode, press the MODE SONG GM/GS button (27).

## DER GM (GENERAL MIDI) ON/OFF-SCHALTER

Der RA-95 besitzt zwei Haupt-Betriebsarten:

- ARRANGER-MODUS (wird jedesmal automatisch bei Einschalten des RA-95 angewählt)
- SONG GM/GS-MODUS

Innerhalb des SONG GM/GS-Modus wird die Klangerzeugung des RA-95 in eine GM/GS-kompatible Struktur umgewandelt (siehe Seite 183).

Im SONG GM/GS-Modus kann der RA-95 MIDI-Informationen auf bis zu 16 Parts (entspricht den 16 MIDI-Kanälen) empfangen und so ein Playback mit 15 verschiedenen Instrumenten und einem Drum-Set wiedergeben.

Ein Instrument, welches in der Lage ist, mehrere verschiedene Klänge zur gleichen Zeit zu spielen, wird auch als "multitimbral" bezeichnet. Dazu gehört auch der RA-95.

Um den RA-95 in den SONG GM/GS-Modus zu versetzen, drücken Sie den MODE SONG GM/GS-Taster (27).

## GM (GENERAL MIDI) ON/OFF

Le RA-95 a deux modes de fonctionnement :

- MODE ARRANGER (sélectionné à chaque mise sous tension)
- MODE SONG GM/GS

Le mode Arranger vous permet d'exploiter les remarquables fonctions du RA-95.

Le mode SONG GM/GS (General MIDI), à l'opposé, transforme instantanément votre RA-95 en une source sonore General MIDI (voir les informations sur le système GM en page 183).

En mode SONG GM/GS, le RA-95 peut recevoir des messages MIDI pour ses 16 'parties'. (Cela signifie que le RA-95 peut jouer 16 parties musicales différentes en même temps, chacune ayant un son différent.) Nous qualifions ce type d'instrument de 'multitimbral': pouvant jouer plusieurs sons à la fois.

Pour activer le mode SONG GM/GS, pressez le bouton MODE SONG GM/GS (27).

## Come utilizzare il Vostro RA-95 in Modo SONG GM-GS

Nel modo di funzionamento SONG GM-GS è possibile, tramite il MIDI FILE PLAYER interno o tramite un sequencer esterno, riprodurre una base (Compatibile con lo standard GM-GS) e contemporaneamente, tramite la tastiera esterna collegata, suonare una delle 16 parti messe a disposizione in questo modo di funzionamento.

Collegamenti:

Collegare tramite un cavo MIDI il MIDI OUT del dispositivo di Play (Sequencer o MIDI File Player) con il MIDI 1 IN (5) dell'RA-95.

Premere il pulsante  
SONG GM-GS (27).

Il display indica il TIMBRO  
selezionato nella parte associata  
alla sezione UPPER.

Lo standard GM-GS consiglia  
nella creazione di basi l'utilizzo  
di determinati canali MIDI associati  
a particolari strumenti.

Se si riproducono basi  
che rispettano questo standard  
è possibile controllare il volume  
delle singole sezioni tramite  
i pulsanti della sezione BALANCE.

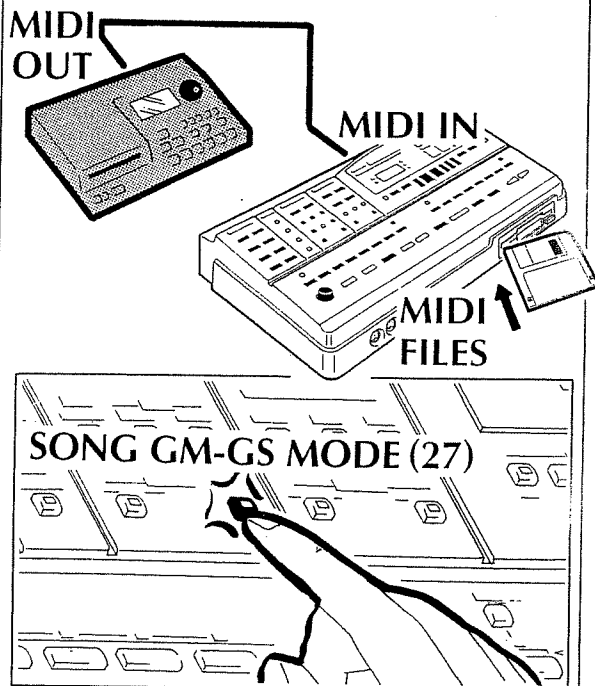

## USING THE SONG GM/GS MODE

The SONG GM/GS Mode allows you to use the RA-95 as a General MIDI sound module. Using the internal MIDI File Player, or connecting the RA-95 to a MIDI sequencer, GM/GS scores (song data) played by the sequencer can use the Tones inside the RA-95.

Connections:

With a MIDI cable, connect the MIDI OUT socket of a Playback device (sequencer or MIDI File Player) to the MIDI 1 IN socket of the RA-95.

Press the SONG GM/GS button (27).

The display shows the currently selected Upper Tone.

When playing back GM/GS song data from a sequencer, it is possible to achieve the desired volume balance among the musical parts using buttons in the RA-95's BALANCE section.

## VERWENDUNG DES SONG GM/GS-MODUS

Innerhalb des SONG GM/GS-Modus wird die Klangerzeugung des RA-95 als GM/GS-kompatible Soundmodul verwendet. Die GM/GS-Songdaten können sowohl über den internen MIDI File Player als auch über einen externen MIDI-Sequencer mit der internen Klangerzeugung des RA-95 abgespielt werden.

Anschlüsse

Verbinden Sie MIDI OUT eines externen Sequenzers (oder MIDI File Players) mit der MIDI 1 IN-Buchse des RA-95.

Drücken Sie den SONG GM/GS-Taster (27).

Im Display erscheint die Nummer des momentan für die Upper-Sektion ausgewählten Klangs.

Während der Song-Wiedergabe können Sie die Lautstärke-Einstellungen verschiedener Instrumenten-Gruppen innerhalb der BALANCE-Sektion des RA-95 verändern.

## UTILISATION DU MODE SONG GM/GS

Le mode SONG GM/GS vous permet d'utiliser le RA-95 comme module de sons General MIDI. Avec le lecteur de MIDI File interne, ou en connectant le RA-95 à un séquenceur MIDI, les séquences GM/GS (données de morceau) jouées par le séquenceur peuvent utiliser les Tones du RA-95.

Connexions:

Avec un câble MIDI, reliez la prise MIDI OUT d'un appareil de reproduction (séquenceur ou lecteur de MIDI File) à la prise MIDI 1 IN du RA-95.

Pressez le bouton SONG GM/GS (27).

L'écran affiche le Tone Upper actuellement sélectionné.

Quand vous faites reproduire des données de morceau GM/GS depuis un séquenceur, il est possible d'obtenir la balance de volume désirée entre les parties musicales à l'aide des boutons de la section BALANCE du RA-95.

## Controllo di Volume in Modo SONG GM-GS.

### Balance Upper

Nel modo di utilizzo SONG GM-GS, i pulsanti Balance UPPER ◀ ▶ (12) assumono il controllo di volume della sezione GM Melody (Melodia) canale MIDI 4. Ogniqualvolta si preme uno dei pulsanti Balance UPPER ◀ ▶ (12), il display visualizza per qualche secondo il valore (OFF/0 -127).

### Balance Accomp

Nel modo di utilizzo SONG GM-GS, i pulsanti Balance ACCOMP ◀ ▶ (13), assumono il controllo di volume della sezione GM Accomp (Volume totale degli accompagnamenti) canali MIDI 1,3,5,6,7,8,9,11,12,13,14,15,16. Ogniqualvolta si preme uno dei pulsanti Balance ACCOMP ◀ ▶ (13), il display visualizza per qualche secondo il valore (OFF/0-127).

### Balance Bass

Nel modo di utilizzo SONG GM-GS, i pulsanti Balance BASS ◀ ▶ (14), assumono il controllo di volume della sezione GM Bass (Basso) canale MIDI 2. Ogniqualvolta si preme uno dei pulsanti Balance BASS ◀ ▶ (14), il display visualizza per qualche secondo il valore (OFF/0-127).

### Balance Drums

Nel modo di utilizzo SONG GM-GS, i pulsanti Balance DRUMS ◀ ▶ (15), assumono il controllo di volume della sezione GM Drums (Batteria) canale MIDI 10. Ogniqualvolta si preme uno dei pulsanti Balance DRUMS ◀ ▶ (15), il display visualizza per qualche secondo il valore (OFF/0-127).

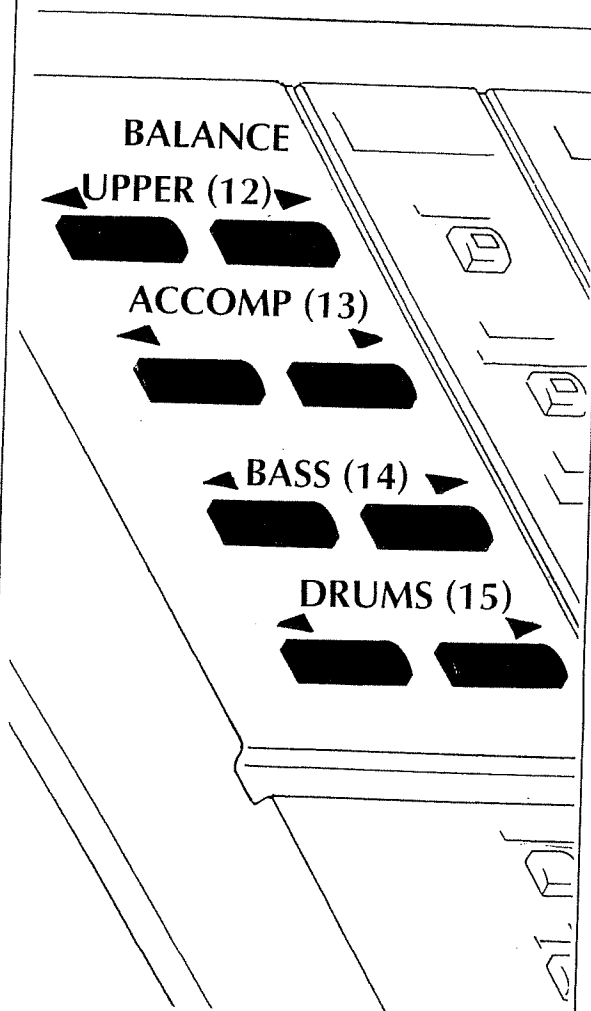

## VOLUME BALANCE GM/GS MODE

### BALANCE UPPER

In the SONG GM/GS Mode, the UPPER ◀ ▶ buttons (12) will control the volume of the melody part of the GM song data (MIDI channel 4). Whenever one of these buttons is pressed, the display will indicate the current volume level (OFF/0 -127) for a few seconds.

### BALANCE ACCOMP

In the SONG GM/GS Mode, the ACCOMP buttons ◀ ▶ (13) will control the volume of the accompaniment part of the GM song data (MIDI channels 1-16). Whenever one of the ACCOMP buttons ◀ ▶ (13) is pressed, the display will indicate the current volume level (OFF/0 -127).

### BALANCE BASS

In the SONG GM/GS Mode, the BASS buttons ◀ ▶ (14) will control the volume of the bass part of the GM song data (MIDI channel 2). Whenever one of the BASS ◀ ▶ (14) buttons is pressed, the display will indicate the current volume level (OFF/0 -127).

### BALANCE DRUMS

In the SONG GM/GS Mode, the A. DRUMS buttons ◀ ▶ (15) in the BALANCE section will control the volume of the drum part of the GM song data (MIDI channel 10). Whenever one of these buttons is pressed, the display will indicate the current volume level (OFF/0-127) for a few seconds.

## DIE VOLUME BALANCE GM/GS-MODUS

### BALANCE UPPER

Mit den UPPER ◀ ▶-Tastern (12) in der BALANCE-Sektion wird die Lautstärke der Melodie-stimme verändert (MIDI-Kanal "4"). Wenn einer dieser Taster gedrückt wird, erscheint im Display für einige Sekunden der zuletzt eingestellte Lautstärke-Wert (OFF/0 -127).

### BALANCE ACCOMP

Mit den ACCOMP-Tastern ◀ ▶ (13) in der BALANCE-Sektion wird die Lautstärke der Begleitinstrumente verändert (MIDI-Kanäle "1"-16"). Wenn einer dieser Taster gedrückt wird, erscheint im Display für einige Sekunden der zuletzt eingestellte Lautstärke-Wert (OFF/0 -127).

### BALANCE BASS

Mit den BASS-Tastern ◀ ▶ (14) in der BALANCE-Sektion wird die Lautstärke des Bass-Parts verändert (MIDI-Kanal "2"). Wenn einer dieser Taster gedrückt wird, erscheint im Display für einige Sekunden der zuletzt eingestellte Lautstärke-Wert (OFF/0 -127).

### BALANCE DRUMS

Mit den A. DRUMS-Tastern ◀ ▶ (15) in der BALANCE-Sektion wird die Lautstärke des Schlagzeug (Drum)-Parts verändert (MIDI-Kanal "10"). Wenn einer dieser Taster gedrückt wird, erscheint im Display für einige Sekunden der zuletzt eingestellte Lautstärke-Wert (OFF/0 -127).

## BALANCE DE VOLUME MODE GM/GS

### BALANCE UPPER

En mode SONG GM/GS, les boutons UPPER ◀ ▶ (12) en section BALANCE piloteront le volume de la partie mélodie des données de morceau GM (Canal MIDI 4). Si un de ces boutons est pressé, l'écran affiche le niveau de volume actuel (OFF/0 -127) durant quelques secondes.

### BALANCE ACCOMP

En mode SONG GM/GS, les boutons ACCOMP ◀ ▶ (13) en section BALANCE piloteront le volume de la partie accompagnement des données de morceau GM (Canaux MIDI 1-16). Si un des boutons ACCOMP ◀ ▶ (13) est pressé, l'écran affiche le niveau de volume actuel (OFF/0 -127) durant quelques secondes.

### BALANCE BASS

En mode SONG GM/GS, les boutons BASS ◀ ▶ (14) en section BALANCE piloteront le volume de la partie basse des données de morceau GM (Canal MIDI 2). Si un des boutons BASS ◀ ▶ (14) est pressé, l'écran affiche le niveau de volume actuel (OFF/0 -127) durant quelques secondes.

### BALANCE DRUMS

En mode SONG GM/GS, les boutons A. DRUMS ◀ ▶ (15) en section BALANCE piloteront le volume de la partie batterie des données de morceau GM (Canal MIDI 10). Si un de ces boutons est pressé, l'écran affiche le niveau de volume actuel (OFF/0 -127) durant quelques secondes.

## Procedura di Caricamento dei Parametri MIDI Originali

Per richiamare tutte le funzioni ed i parametri MIDI al loro valore originale, a strumento spento, premere e mantenere premuto il pulsante REC (47) e, premendo il pulsante POWER (1), accendere lo strumento. Il display visualizza la dicitura "FSt" (FACTORY SETUP). Vengono così ripristinati i valori originali di tutti i parametri MIDI e delle funzioni.

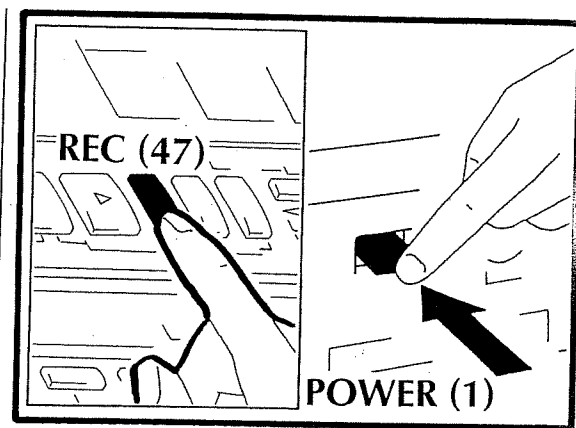

## Lista di Controllo

In caso di non funzionamento del Vostro RA-95, assicurarsi che:

- Il cavo dell'alimentatore sia correttamente inserito nella PRESA (2) del pannello posteriore.

- L'alimentatore sia ben collegato alla presa di rete.

\*Inserire eventualmente la spina di una lampada o di una radio per controllare il funzionamento della rete.

- L'Interruttore Generale (1) sia acceso.

- L'impianto di ascolto sia correttamente collegato e acceso.

- Il dispositivo MIDI di Controllo sia collegato e sia stata effettuata la appropriata procedura di selezione, vedi a pag. 60.

Se l'RA-95 non è ancora funzionante, rivolgetevi al Vostro tecnico o negoziante ROLAND.

Non tentate nessuna riparazione personalmente.

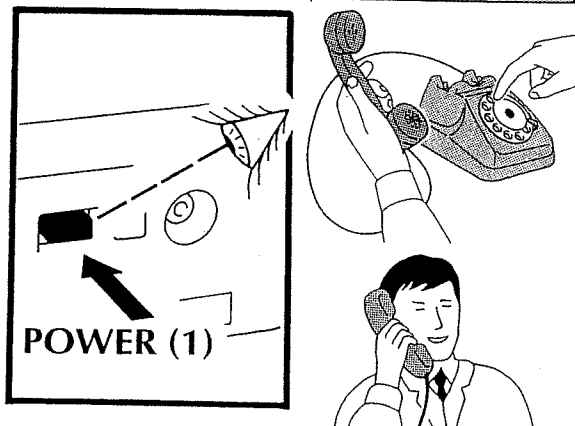
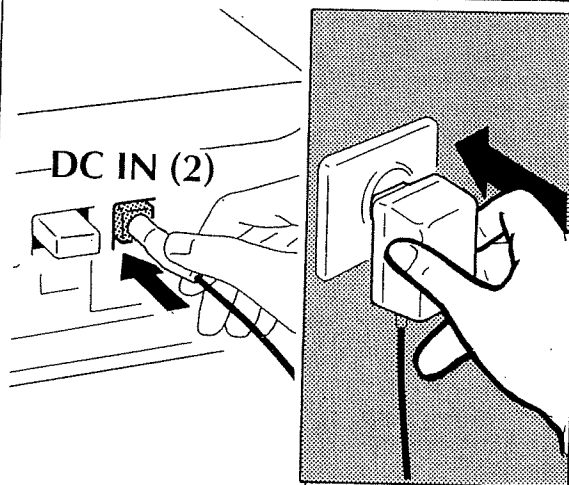

## MIDI PARAMETER INITIALIZATION

To quickly reset all the standard mode parameters to their factory default values, follow this procedure:

**With the RA-95 OFF:**

**Press and hold REC (47) and then press POWER (1).**

**The display reads 'FSt' (Factory Setup).**

**The default values of all MIDI parameters are restored.**

**IF YOUR RA-95 FAILS TO OPERATE**

**Check the following:**

• Is the AC adaptor properly connected to the DC IN (2) socket on the rear panel?

• Is the AC adaptor connected to a wall outlet?

\*Connect a lamp or a radio to the wall outlet to test that it is working properly.

• Is the POWER switch on?

• Is the audio system properly connected and turned on?

• Is the MIDI control device connected and a proper selection made? See on page 61.

**If you cannot resolve the problem, please contact your retailer or nearest Roland Service Center.**

**Never open the unit or attempt any repairs. Refer all servicing to qualified personnel.**

## ERREICHEN DER WERKSVOREINSTELLUNGEN DER MIDI-PARAMETER

Durch diesen Vorgang werden die MIDI-Parameter des RA-95 wieder auf ihre Werksvoreinstellungen zurückgesetzt. Schalten Sie zunächst den RA-95 aus. Halten Sie den REC-Taster (47) gedrückt, und schalten Sie den RA-95 mit dem POWER-Taster (1) wieder ein. Im Display erscheint die Meldung 'FSt' (Factory Setup). Damit sind alle MIDI-Parameter wieder auf ihre Voreinstellungen zurückgesetzt worden.

**WENN DER RA-95 NICHT SO FUNKTIONIERT, WIE ER SOLLTE...**

... überprüfen Sie die nachfolgend aufgelisteten Punkte:

• Ist der beiliegende Netzadapter korrekt an der DC IN-Buchse (2) des RA-95 angeschlossen?

• Ist der beiliegende Netzadapter korrekt an die Steckdose angeschlossen?

\* Liefert die benutzte Steckdose auch wirklich Strom?

• Ist der RA-95 eingeschaltet? Überprüfen Sie die Stellung des POWER-Schalters.

• Ist Ihr Verstärker-System eingeschaltet bzw. auf eine hörbare Lautstärke gesetzt?

• Ist das MIDI-Steuerinstrument korrekt angeschlossen? (siehe Seite 61).

Wenn sich das Problem mit Hilfe der obigen Hinweise nicht beseitigen läßt, benachrichtigen Sie bitte Ihren Roland Fachhändler.

Öffnen Sie nicht das Gerät und das Netzteil, und nehmen Sie keine eigenen Reparaturversuche vor. Lassen Sie alle technischen Eingriffe nur von einem Techniker Ihres Roland Fachhändlers durchführen.

## INITIALISATION DES PARAMETRES MIDI

*Pour rapidement ramener tous les paramètres du mode standard à leur valeur d'usine par défaut, suivez cette procédure:*

*Avec le RA-95 éteint:*

*Pressez et tenez REC (47) puis pressez POWER (1).*

*L'écran affiche 'FSt' pour Factory Setup (configuration d'usine). Les valeurs par défaut de tous les paramètres MIDI sont restaurés.*

**SI VOTRE RA-95 NE FONCTIONNE PAS**

**Vérifiez les points suivants:**

• L'adaptateur secteur est-il correctement connecté en prise DC IN (2) de la face arrière?

• L'adaptateur secteur est-il connecté à une prise murale?

\*Connectez une lampe ou une radio à la prise murale pour tester si elle fonctionne bien.

• Le commutateur d'alimentation (POWER) est-il ON?

• Le système audio est-il allumé et correctement connecté ?

• L'instrument de commande MIDI est-il correctement connecté et la bonne sélection a-t-elle été faite? Voir en page 61.

*Si vous pouvez pas résoudre le problème, contactez votre revendeur ou le service de maintenance Roland le plus proche.*

*N'ouvrez jamais l'instrument et ne tentez aucune réparation. Confiez toute intervention à un personnel qualifié.*

## Pulizia

Si consiglia l'uso di un panno asciutto e soffice per spolverare.

Per togliere le impronte o macchie usare un panno soffice leggermente inumidito con acqua e poco detersivo leggero ed asciugare completamente.

Non adoperare alcool oppure solventi come quelli per vernici.

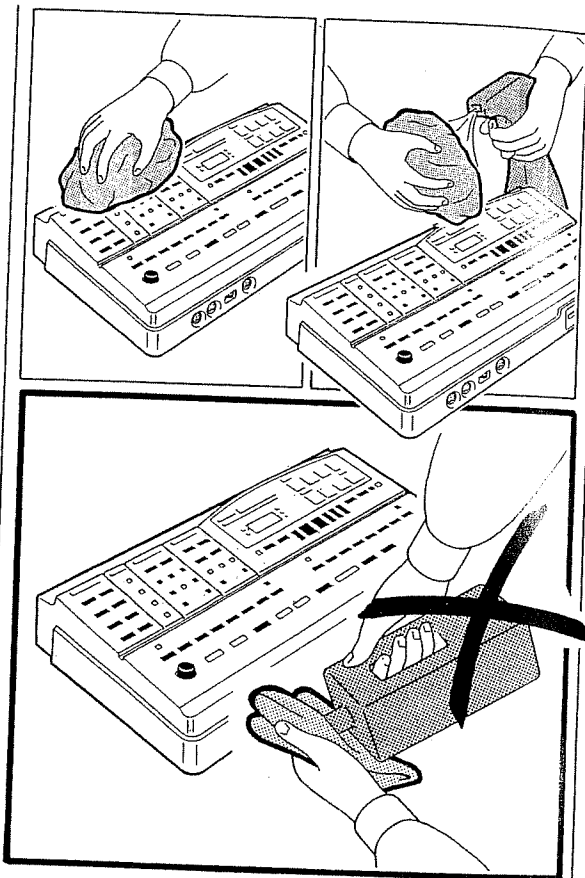

## INSTRUMENT CARE

For everyday cleaning wipe the unit with a soft, dry cloth or one that has been slightly dampened with water. To remove stubborn dirt, use a mild, non-abrasive detergent. Afterwards, be sure to wipe the unit thoroughly with a soft, dry cloth.

Never use alcohol, thinners or solvents of any kind; these agents can discolor and/or deform the unit.

## PFLEGE DES INSTRUMENTES

Verwenden Sie für die Reinigung ein weiches, trockenes oder leicht angefeuchtetes Tuch. Bei stärkerer Verschmutzung kann auch ein mildes, neutrales Reinigungsmittel verwendet werden. Wischen Sie danach die Oberfläche wieder trocken.

Verwenden Sie keinen Alkohol, Verdünner, Benzin o.ä. Dadurch kann die Geräteoberfläche beschädigt bzw. das Gehäuse deformiert werden!

## ENTRETIEN DE L'INSTRUMENT

Pour le nettoyage quotidien, essuyez l'unité avec un chiffon sec et doux ou à la rigueur légèrement humidifié avec de l'eau. Pour ôter les taches rebelles, utilisez un détergent léger et non abrasif. Ensuite, veillez à soigneusement essuyer l'unité avec un chiffon sec et doux.

N'utilisez jamais d'alcool, diluant ou solvant d'aucune sorte; ces agents pourraient déformer et/ou décolorer l'unité.



## INTERNAL MUSIC STYLES TABLE

BANK NUMBER	STYLE NAME	CC0	CC20	TEMPO
11	ROCK1	01	09	120
12	ROCK2	01	0A	127
13	RAP	21	02	101
14	HOUSE	02	0D	125
15	TECHNO	02	0E	126
16	DANCE	02	0F	114
17	FUNK1	03	06	106
18	FUNK2	03	07	85
21	8BEAT1	06	09	60
22	8BEAT2	06	0A	64
23	8BEAT3	06	0B	120
24	8BEAT4	06	0C	64
25	16BEAT1	07	0A	64
26	16BEAT2	07	0B	75
27	16BEAT3	07	0C	110
28	16BEAT4	07	0D	82
31	BOOGIE	09	03	164
32	ROCK'N1	0A	0C	125
33	ROCK'N2	0A	0D	184
34	TWIST	0A	0E	163
35	SL ROCK1	05	07	70
36	SL ROCK2	05	08	82
37	BALLAD1	04	08	110
38	BALLAD2	04	09	113
41	SLSWING1	0D	05	60
42	SLSWING2	0D	06	99
43	BLUES	2C	03	60
44	SWING	0C	05	149
45	BIG BAND	0E	03	135
46	SHUFFLE	0F	03	180
47	DIXIE	0B	03	180
48	CHARLEST	0B	04	212
51	BOSSA1	16	07	120
52	BOSSA2	16	08	110
53	LATIN	16	09	92
54	CHACHA	18	03	129
55	RHUMBA	17	03	114
56	POPROCK	27	06	131
57	BEGUINE	27	07	105
58	TANGO	1A	04	125
61	SAMBA1	1B	06	129
62	SAMBA2	1B	07	125
63	SALSA	19	02	94
64	MAMBO1	26	03	120
65	MAMBO2	26	04	99
66	CALYPSO	23	02	155
67	REGGAE	08	04	144
68	FUSION	1C	02	129
71	SL WALTZ	12	05	90
72	SW WALTZ	11	0B	149
73	WALTZ	11	0C	180
74	MARCH	14	05	114
75	FOXTROT	22	03	184
76	POLKA	13	06	129
77	BAROQUE	15	02	140
78	COUNTRY	10	05	129

## MSD-101 MUSIC STYLES TABLE

STYLE NUMBER	STYLE NAME	STYLE NUMBER	STYLE NAME	STYLE NUMBER	STYLE NAME
01	MAZURKA	25	ROCK'N4	46	PDOBLE
02	WALTZ5	26	ROCK'N5	47	KARS
03	FOXTRT2	27	ROCK'N6	48	ANADOLU
04	POLKA3	28	ROCK'N7	49	ARAB
05	QUADRGL	29	LIMBORK	50	MALFOUF
06	TARANTL			51	KERONCN
07	SALTARL	30	BOLERO	52	TROT
08	TANGO3	31	W'WALTZ	53	ENKA
		32	W'POLKA	54	G'POLKA
09	TWOSTEP	33	MARCH3	55	G'WALTZ
10	C'SWING	34	MINUET	56	MUSETTE
11	C'WLTZ2	35	TOCCATA	57	TURKISH 1
12	TRAIN'B	36	ROSSINI	58	TURKISH 2
13	BALLAD4	37	PAVANE		
14	BGRASS2			59	FAST4/4
15	CAJUN	38	BOSSA3	60	SLSHFFL
16	C'ROCK2	39	BOSSA4	61	CNTR2/4
		40	CHACHA2	62	SHFFLE3
17	DANCE2	41	RHUMBA2	63	FAST2/4
18	DANCE3	42	MAMBO2	64	BOOGIE3
19	DANCE4	43	BEGUIN3	65	SLOW4/4
20	DANCE5	44	SAMBA4	66	60'S
21	DANCE6	45	SAMBA5		
22	DANCE7				
23	DANCE8				
24	DANCE9				

## PLAYING INTELLIGENT CHORDS

### • MAJOR CHORDS (MAJ)

Playing just one key in the lower section of the keyboard will produce the Major chord of the same name; that is, playing C will give you C Major; G will give you G Major, etc.

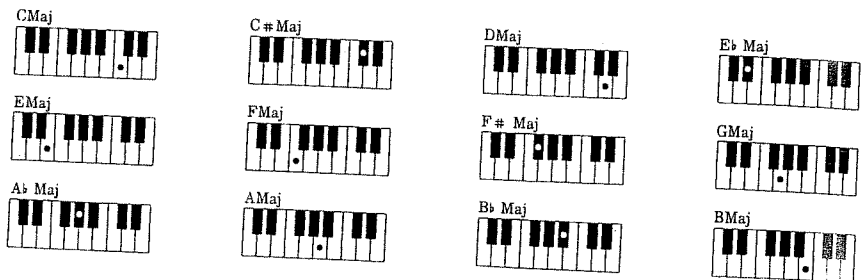

### • MAJOR SEVENTH CHORDS (MAJ7)

Major seventh chords can be formed by playing the one-note Major chord along with the note immediately to the left.

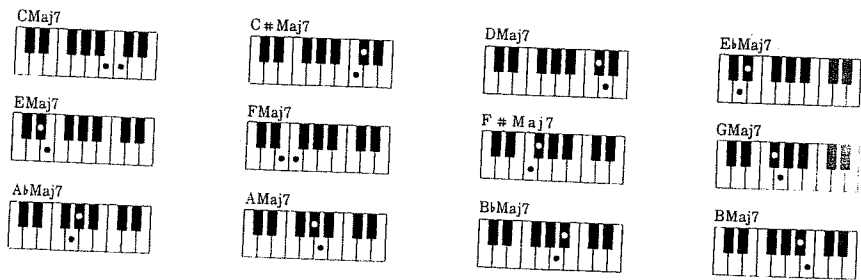

### • SEVENTH CHORDS (7)

Two-note seventh chords can be formed by playing the one-note Major chord along with the note a whole step (two keys) to the left.

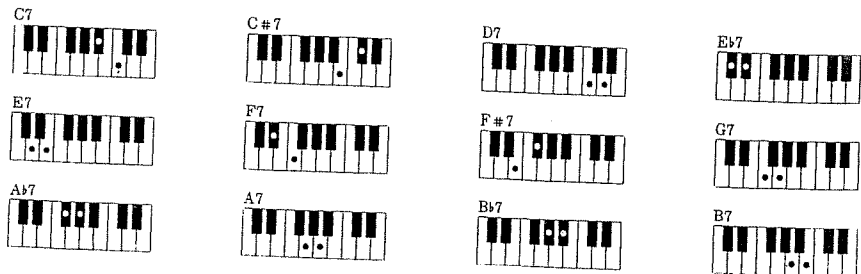

### • MINOR CHORDS (MIN)

Minor chords are formed by playing the one-note chord with an added note a minor third higher (three keys to the right).

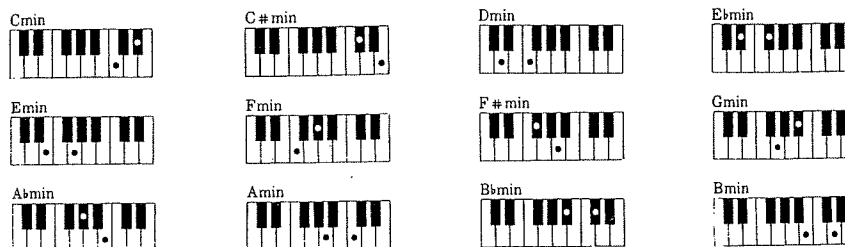

### • DIMINISHED CHORDS (DIM)

Diminished chords are played as two note chords.

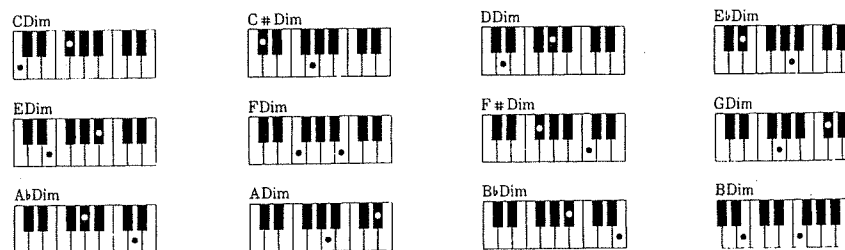

### • AUGMENTED CHORDS (AUG)

Augmented chords are played as three-note chords.

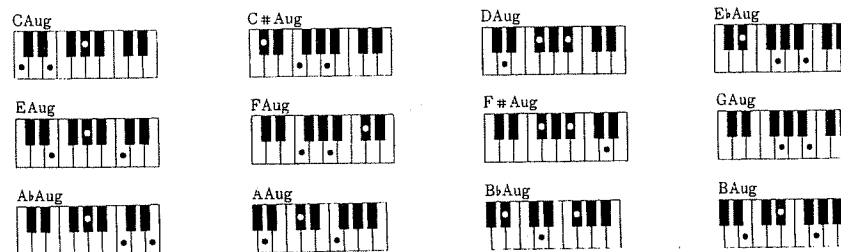

\* Without turning off the CHORD INTELLIGENCE, chords can still be played in the conventional way as well as the easy way described above.



**U. S. A.**  
Roland Corporation US  
7200 Dominion Circle  
Los Angeles, CA. 90040-  
3696, U. S. A.  
TEL: (213) 685 5141

**CANADA**  
Roland Canada Music  
Ltd.  
(Head Office)  
5480 Parkwood Way  
Richmond B. C., V6V 2M4  
CANADA  
TEL: (604) 270 6626

Roland Canada Music  
Ltd.  
(Montreal Office)  
9425 Transcanadienne  
Service Rd. N., St Laurent,  
Quebec H4S 1V3, CANADA  
TEL: (514) 335 2009

Roland Canada Music  
Ltd.  
(Toronto Office)  
346 Watline Avenue,  
Mississauga, Ontario L4Z  
1X2, CANADA  
TEL: (416) 890 6488

**AUSTRALIA**  
Roland Corporation  
Australia Pty. Ltd.  
38 Campbell Avenue  
Dee Why West. NSW 2099  
AUSTRALIA  
TEL: (02) 982 8266

**NEW ZEALAND**  
Roland Corporation (NZ)  
Ltd.  
97 Mt. Eden Road, Mt. Eden,  
Auckland 3, NEW ZEALAND  
TEL: (09) 3098 715

**UNITED KINGDOM**  
Roland (U.K.) Ltd.  
Rye Close Ancells Business  
Park Fleet, Hampshire GU13  
8UY, UNITED KINGDOM  
TEL: (0252) 816181

Roland (U.K.) Ltd.,  
Swansea Office  
Atlantic Close, Swansea  
Enterprise Park, Swansea,  
West Glamorgan SA79F,  
UNITED KINGDOM  
TEL: (0792) 700 139

**IRELAND**  
The Dublin Service  
Centre Audio  
Maintenance Limited  
11 Brunswick Place Dublin 2  
Republic of Ireland  
TEL: (01) 677322

**ITALY**  
Roland Italy S. p. A.  
Viale delle Industrie B 20020  
ARESE MILANO ITALY  
TEL: (02) 93581311

**SPAIN**  
Roland Electronics de  
España, S. A.  
Calle Bolivia 239 08020  
Barcelona, SPAIN  
TEL: (93) 308 1000

**GERMANY**  
Roland Elektronische  
Musikinstrumente  
Handelsgesellschaft mbH.  
Osistrasse 96, 22844  
Norderstedt, GERMANY  
TEL: (040) 52 60090

**FRANCE**  
Guillard Musiques  
Roland  
ZAC de Rosarge Les Echets  
01700  
MIRIBEL FRANCE  
TEL: (72) 26 5060

Guillard Musiques  
Roland (Paris Office)  
1923 rue Léon Geoffroy  
94400 VITRY-SUR-SEINE  
FRANCE  
TEL: (1) 4680 86 62

**BELGIUM/HOLLAND/  
LUXEMBOURG**  
Roland Benelux N. V.  
Houtstraat 1 B-2260 Oevel-  
Westerlo BELGIUM  
TEL: (014) 575811

**DENMARK**  
Roland Scandinavia A/S  
Langebrogade 6 Box 1937  
DK-1023 Copenhagen K.  
DENMARK  
TEL: 31 95 31 11

**SWEDEN**  
Roland Scandinavia A/S  
Danvik Center 28 A, 2 tr.  
S-131 30 Nacka SWEDEN  
TEL: (08) 702 0020

**NORWAY**  
Roland Scandinavia A/S.  
Kontor Norge  
Lilleakerveien 2 Postboks 95  
Lilleaker N-0216 Oslo 2  
NORWAY  
TEL: (02) 73 0074

**FINLAND**  
Fazer Musik Inc.  
Länsituulentie POB 169,  
SF-02101 Espoo FINLAND  
TEL: (00) 43 5011

**SWITZERLAND**  
Roland (Switzerland) AG  
Musitronic AG  
Gerberstrasse 5, CH-4410  
Liestal, SWITZERLAND  
TEL: (061) 921 1615

**AUSTRIA**  
E. Dematte & Co.  
Neu-Rum Siemens-Strasse 4  
A-6040 Innsbruck P.O.Box  
83  
AUSTRIA  
TEL: (0512) 26 44 260

**GREECE**  
V. Dimitriadis & Co. Ltd.  
20, Alexandras Avn., GR  
10682 Athens, GREECE  
TEL: (01) 8232415

**PORTUGAL**  
Caius - Tecnologias  
Audio e Musica, Lda.  
Rue de Catarina 131  
4000 Porto, PORTUGAL  
TEL: (02) 38 4456

**HUNGARY**  
Intermusica Ltd.  
Warehouse Area 'DEPO'  
Torokbalint, Budapest  
HUNGARY  
TEL: (1) 1868905

**ISRAEL**  
D.J.A. International Ltd.  
Twin Towers, 33 Jabintinsky St.  
Room 211, Ramat Gan 52511  
ISRAEL  
TEL: (03) 751 8585

**CYPRUS**  
Radex Sound Equipment  
Ltd.  
17 Diagorou St., P.O.Box  
2046, Nicosia CYPRUS  
TEL: (2) 453 426  
(2) 466 423

**U.A.E**  
Zak Electronics &  
Musical Instruments Co.  
P.O. Box 8050  
DUBAI, U.A.E  
TEL: 360715

**KUWAIT**  
Easa Husain Al-Yousifi  
P.O. Box 126 Safat 13002  
KUWAIT  
TEL: 5719499

**LEBANON**  
A. Chahine & Fils  
P.O. Box 16-5857  
Beirut, LEBANON  
TEL: (01) 335799

**TURKEY**  
Barkat Sanayi ve Ticaret  
Siraselviler Cad. 86/6 Taksim  
Istanbul, TURKEY  
TEL: (0212) 2499324

**EGYPT**  
Al Fanny Trading Office  
9, Ebn Hagar Ai Askalany  
Street, Ard El Golf,  
Heliopolis, Cairo, 11341  
EGYPT  
TEL: (02) 4171828  
(02) 4185531

**QATAR**  
Badie Studio & Stores  
P.O.Box 62,  
DOHA Qatar  
TEL: 423554

**SYRIA**  
Technical Light & Sound  
Center  
Khaled Ebn Al Walid St.  
P.O.Box 13520  
Damascus - Syria  
TEL: (11) 2235 384

**BAHRAIN**  
Moon Stores  
Bad Al Bahrain Road,  
P.O.Box 20077  
State of Bahrain  
TEL: 211 005

**BRAZIL**  
Roland Brasil Ltda.  
R. Coronel Octaviano da  
Silveira 203 05522-010  
Sao Paulo BRAZIL  
TEL: (11) 843 9377

**MEXICO**  
Casa Veerkamp, s.a. de  
c.v.  
Mesones No. 21 Col. Centro  
MEXICO D.F. 06080  
TEL: (905) 709 3716

La Casa Wagner de  
Guadalajara s.a. de c.v.  
Av. Corona No. 202 S.J.  
C.P. 44100 Guadalajara,  
Jalisco MEXICO  
TEL: (36) 13 1414

**VENEZUELA**  
Musicland Digital C.A.  
Av. Francisco De Miranda,  
Centro Parque de Cristal,  
Nivel C2 Local 20 Caracas  
VENEZUELA  
TEL: (2) 285 9218

**PANAMA**  
Productos Superiores,  
S.A.  
Apartado 655 - Panama 1  
REP. DE PANAMA  
TEL: 26 3322

**ARGENTINA**  
Instrumentos Musicales  
S.A.  
Florida 638  
(1005) Buenos Aires  
ARGENTINA  
TEL: (1) 394 4029

**HONG KONG**  
Tom Lee Music Co., Ltd.  
Service Division  
22-32 Pun Shan Street, Tsuen  
Wan, New Territories,  
HONG KONG  
TEL: 415 0911

**KOREA**  
Cosmos Corporation  
Service Station  
2611 2nd Floor Nak-Won  
Arcade Jong-Ro ku, Seoul,  
KOREA  
TEL: (02) 742 8844

**SINGAPORE**  
Swee Lee Company  
BLOCK 231,  
Bain Street #03-23  
Bras Basah Complex,  
Singapore 0718  
TEL: 3367886

**PHILIPPINES**  
G.A. Yupangco & Co.  
Inc.  
339 Gil J. Puyat Avenue  
Makati, Metro Manila 1200,  
PHILIPPINES  
TEL: (02) 817 0013

**THAILAND**  
Theera Music Co., Ltd.  
330 Vereng Nakorn Kasem,  
Soi 2, Bangkok 10100,  
THAILAND  
TEL: (02) 2248821

**MALAYSIA**  
Bentley Music SDN BHD  
No.142, Jalan Bukit Bintang  
55100 Kuala Lumpur  
MALAYSIA  
TEL: (03) 2443333

**INDONESIA**  
PT CITRARAMA  
BELANTIKA  
Kompleks Perkantoran Duta  
Merlin Blok E No.6-7  
Jl. Cahaj Mada No.3-5,  
Jakarta 10130,  
INDONESIA  
TEL: (021) 3850073

**TAIWAN**  
Siruba Enterprise  
(Taiwan) Co., LTD.  
Room 5, 9th, No. 112 Chung  
Shan N.Road Sec.2 Taipei,  
TAIWAN, R.O.C.  
TEL: (02) 571 5860

**SOUTH AFRICA**  
That Other Music Shop  
(PTY) Ltd.  
11 Melle Street (Cnr Melle  
and Juta Street)  
Braamfontein 2001  
Republic of South Africa  
TEL: (011) 403 4105

Paul Bothner (PTY) Ltd.  
17 Werdmuller Centre  
Claremont 7700  
Republic of South Africa  
TEL: (021) 64 4030

## Notes





 Roland®

10847

UPC

10847



10847

 Roland

RA-95

RES 077-95 Printed in Italy by Asahi Grafica s.p.a. - Arcore 95-01-RA-95-OM-11-E-D-F