

EURODESK®

MX3282A

Notice d'utilisation

Version 1.0 Mai 2000

FRANÇAIS

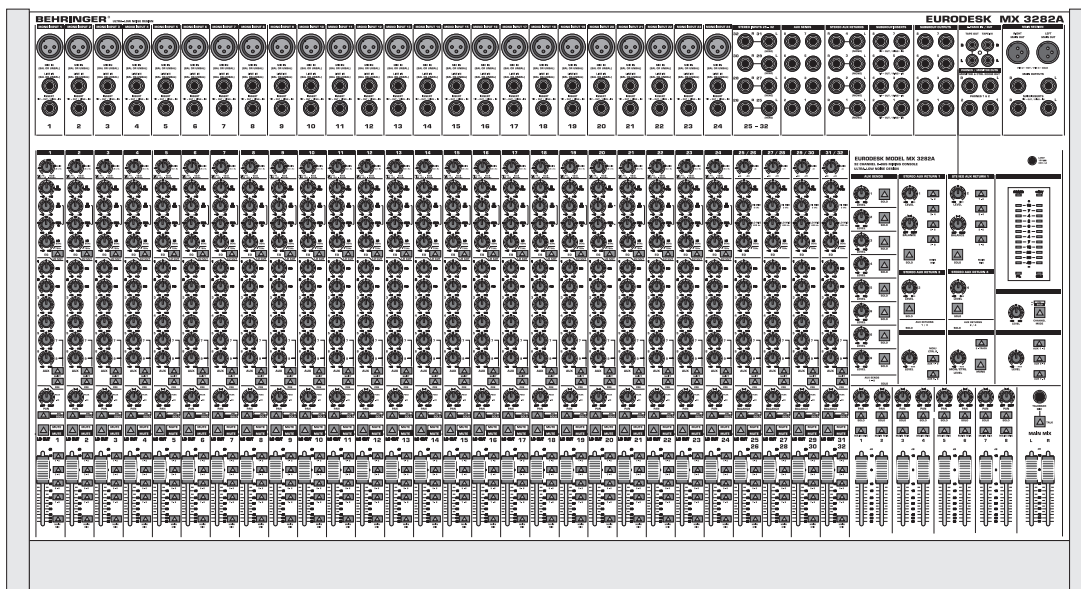

www.behringer.com

CONSIGNES DE SECURITE

GARANTIE :

Les conditions de garantie valables actuellement en vigueur sont reprises aux modes d'emploi anglais et allemands. Au besoin, vous pouvez prélever celles-ci en langue française à notre Website sous <http://www.behringer.com> ou les demander par E-Mail sous : support@behringer.de, par Fax ; au N° +49 (0) 2154 920665 et par téléphone ; au N° +49 (0) 2154 920666.

ATTENTION: Pour éviter tout risque d'électrocution, ne pas ouvrir le boîtier. Ne pas réparer l'appareil soi-même. Consulter une personne qualifiée.



MISE EN GARDE: Pour éviter tout risque d'incendie ou d'électrocution, ne pas exposer l'appareil à la pluie ou à l'humidité.



Le symbole de la flèche en forme d'éclair à l'intérieur d'un triangle indique à l'utilisateur que cet appareil contient des circuits haute tension non isolés qui peuvent entraîner un risque d'électrocution.



Le point d'exclamation à l'intérieur d'un triangle indique à l'utilisateur les consignes d'entretien et d'utilisation à respecter. Lisez le manuel.

CONSIGNES DE SECURITE:

Lisez la totalité de ces consignes avant d'utiliser l'appareil.

Conservez ces instructions:

Les consignes d'utilisation et de sécurité doivent être conservées pour pouvoir s'y reporter ultérieurement.

Respectez ces consignes:

Toutes les consignes d'entretien et d'utilisation de l'appareil doivent être respectées.

Suivez les instructions:

Toutes les instructions d'entretien et d'utilisation doivent être suivies.

Liquides et humidité:

Ne pas utiliser cet appareil à proximité de liquides (par exemple près d'une baignoire, d'un évier, d'un lavabo, d'un lave-linge, d'un endroit humide, d'une piscine, etc.).

Ventilation:

Ne jamais placer l'appareil dans un endroit qui risque d'empêcher une bonne ventilation. Par exemple, ne pas placer l'appareil sur un canapé, un lit ou une couverture, qui risquent d'obstruer les ouïes de ventilation. Ne pas le placer non plus dans un endroit fermé comme un casier ou un placard qui risque de gêner l'arrivée d'air aux ouïes de ventilation.

Chaleur:

L'appareil doit être éloigné de toute source de chaleur comme les radiateurs, les cuisinières ou d'autres appareils qui génèrent de la chaleur (y compris les amplificateurs).

Alimentation:

L'appareil doit être exclusivement connecté au type d'alimentation mentionné dans les consignes de fonctionnement ou sur l'appareil.

Terre et polarisation:

Vérifiez le bon état de la mise à la terre de l'appareil.

Protection des cordons d'alimentation:

Faites attention à ne pas marcher sur les cordons, ni à les écraser avec d'autres éléments placés sur ou contre eux. Veillez aux bonnes connexions du cordon d'alimentation à la prise murale et au connecteur d'alimentation de l'appareil. Veillez également au bon état de la gaine.

Nettoyage:

Nettoyez l'appareil selon les seules recommandations du fabricant.

Temps de non utilisation:

Si l'appareil ne doit pas être utilisé pendant un certain temps, déconnectez le cordon d'alimentation du secteur.

Pénétration d'objets ou de liquide:

Veillez à ne jamais laisser pénétrer d'objet ou de liquide par les ouvertures du boîtier.

Service après-vente:

Consultez une personne qualifiée dans les cas suivants:

- le cordon ou le connecteur d'alimentation a été endommagé, ou
- du liquide ou des objets ont pénétré à l'intérieur de l'appareil, ou
- l'appareil a été exposé à la pluie, ou
- l'appareil montre des signes de fonctionnement anormal ou une baisse significative des performances, ou
- l'appareil est tombé ou le boîtier est endommagé.

La Maintenance:

L'utilisateur ne doit pas effectuer de réparations par lui-même, en dehors de ce qui lui est expressément indiqué dans le manuel. Toute autre réparation devra être effectuée par une personne qualifiée.

Ce mode d'emploi est assujéti à droits d'auteur. Elles ne peuvent être reproduites ou transmises, totalement ou partiellement, par quelque moyen que ce soit (électronique ou mécanique) dont la photocopie ou l'enregistrement sous toute forme, sans l'autorisation écrite de BEHRINGER Spezielle Studiotechnik GmbH. BEHRINGER et EURODESK sont des marques déposées.

© 2000 BEHRINGER Spezielle Studiotechnik GmbH.

BEHRINGER Spezielle Studiotechnik GmbH, Hanns-Martin-Schleyer-Str. 36-38, 47877 Willich-Münchheide II, Allemagne

Tél. +49 (0) 21 54 / 92 06-0, télécopie +49 (0) 21 54 / 92 06 30

1. LE MANUEL

Merci de la confiance que vous nous avez montrée en faisant l'acquisition de la MX3282A.

 **Ce manuel d'utilisation est conçu pour que vous puissiez vous familiariser avec des notions et des termes spécialisés et pour que vous maîtrisiez le fonctionnement de votre table de mixage. Rangez ce manuel après l'avoir lu attentivement pour pouvoir le consulter plus tard au besoin.**

1.1 Avant de commencer

1.1.1 Livraison

Votre EURODESK a été emballée avec le plus grand soin dans nos usines pour lui assurer un transport en toute sécurité. Si toutefois l'emballage vous parvenait endommagé, vérifiez qu'elle ne présente aucun signe extérieur de dégâts.

 **En cas de dommages, ne nous renvoyez pas l'appareil mais adressez-vous tout d'abord à votre distributeur et à la société de transport, sans quoi vous perdriez tout droit à la garantie.**

1.1.2 Prise en main

 **Veillez à ce que la ou les personnes qui installent et utilisent votre appareil soient toutes réellement compétentes. Pendant et après l'installation, vérifiez que les personnes utilisant l'appareil sont suffisamment en contact avec la terre de façon à éviter toute décharge électrostatique qui pourrait l'endommager.**

 **Veillez à ce que votre EURODESK soit suffisamment ventilée et ne la placez pas près d'un amplificateur de puissance ou d'un autre appareil du même genre pour lui éviter tout problème de surchauffe.**

 **Vous serez peut-être surpris de constater que la table de mixage aussi bien que son alimentation chauffent lors de leur utilisation. Cependant, cela est tout à fait normal.**

1.1.3 Alimentation

L'alimentation électrique de votre EURODESK est logée dans un boîtier au format rack 19" de 2 1/2 unités de hauteur et doit être raccordée à la face arrière de votre table de mixage par l'intermédiaire d'un cordon multi-broches. Si vous montez l'alimentation dans un rack, laissez un espace de 3 unités de hauteur et pour lui garantir une ventilation suffisante.

Reliez d'abord l'alimentation à votre EURODESK à l'aide du cordon et de l'embase  prévus à cet effet et ensuite seulement, établissez la liaison entre l'alimentation et la tension secteur. Cette liaison s'effectue en utilisant le câble fourni avec l'appareil qui doit être raccordé à la face arrière de l'unité d'alimentation.

 **Avant de relier l'alimentation de votre EURODESK à la tension secteur, vérifiez que votre tension secteur correspond bien à celle inscrite à l'arrière de l'unité d'alimentation.**

 **Ne branchez jamais l'EURODESK à son alimentation alors que cette dernière est déjà sous tension. Reliez d'abord la table de mixage à son unité d'alimentation, et ensuite seulement effectuez la liaison avec la tension secteur.**

 **Pour le branchement à la tension secteur, utilisez uniquement le cordon d'alimentation fourni.**

 **Assurez-vous que tous vos appareils sont équipés d'une prise terre. Pour votre propre sécurité, nous vous recommandons de ne jamais supprimer ou rendre inopérante la mise à la terre aussi bien du câble d'alimentation que de l'appareil.**

1.1.4 Garantie

Prenez le temps de nous renvoyer la carte de garantie dûment remplie et portant le cachet de votre détaillant dans les 14 jours suivant votre achat. Si ces formalités ne sont pas effectuées, vous perdrez tout droit à la garantie. Une autre solution est de remplir la carte de garantie en ligne sur notre site Internet (www.behringer.com).

1.2 Illustrations

Les illustrations des commandes, du panneau de connexions et de la face arrière de votre EURODESK se trouvent sur un feuillet séparé. Nous vous recommandons de le garder sous la main pour vous orienter au mieux pendant la lecture de ce manuel d'utilisation.

La numérotation de chaque élément de l'EURODESK présenté sur les illustrations est systématiquement rappelée dans le texte.

2. COMMANDES

2.1 Canaux mono 1 à 24

2.1.1 Connecteurs et commande de GAIN

Pour chaque canal mono, vous disposez d'une entrée ligne symétrique en jack 6,3 mm [4] et d'une entrée micro symétrique en XLR [3] (leur utilisation est fonction des différents types sources).

Tous les canaux mono possèdent une boucle d'insertion (insert) qui intervient sur le trajet du signal avant le fader (pré-fader), avant l'égaliseur et avant les départs auxiliaires. Le départ et le retour de l'insert se font à l'aide d'un unique jack stéréo 6,3 mm [5]. On utilise les inserts pour traiter le signal avec des processeurs de dynamique, des égaliseurs ou autres appareils de ce style. Le trajet du signal dans le canal est interrompu à l'endroit de la boucle d'insertion. Il est alors conduit (départ sur la pointe du jack) vers le processeur externe. Après traitement, il est ramené (retour sur la bague du jack) dans le canal de la table de mixage à l'endroit où son trajet avait été interrompu. Le détournement du signal ne se produit que lorsqu'on loge un jack dans l'embase du point d'insertion.

On met en marche l'alimentation fantôme +48 V prévue pour les micros à condensateurs sur l'ensemble des canaux mono en actionnant le commutateur PHANTOM [2] placé sur la face arrière de l'EURODESK.

 **Eteignez votre système d'écoute avant de mettre l'alimentation fantôme en marche sans quoi un bruit résultant de cette mise en fonction se fera entendre.**

Le bouton GAIN [6] permettant de contrôler l'amplification des signaux issus de microphones possède une plage de réglage allant de 10 à 60 dB. Si vous utilisez l'entrée en jack, la plage de réglage du niveau d'entrée est alors de +10 à -40 dB. Les niveaux de travail standards -10 dBV et +4 dBu sont inscrits sur l'échelle graduée du potentiomètre.

2.1.2 Egaliseur et filtre coupe bas

Tous les canaux mono disposent d'un correcteur de fréquences trois bandes et d'un filtre coupe bas (aussi appelé passe haut) LO CUT. Pour chacune des trois bandes de l'égaliseur, on peut opérer une augmentation ou une diminution maximales du niveau de 15 dB. Quand les potentiomètres sont en position centrale, l'égaliseur est neutre c'est à dire qu'il est inactif. Les fréquences centrales des aigus (bouton HI [8]) et des basses (bouton LO [11]) sont respectivement 12 kHz et 80 Hz. Pour le traitement des médium (bouton de niveau MID [9]), l'EURODESK possède un correcteur semi-paramétrique dont la valeur est fixée à un octave, grâce

auquel on peut choisir la fréquence centrale que l'on veut traiter à l'aide du bouton **FREQ** [10] entre 100 Hz et 8 kHz. On active le filtre coupe bas en actionnant le commutateur **LO CUT** [7]. Il permet d'éliminer les bruits parasites présents dans le bas du spectre sous 75 Hz. Sa pente est de 18 dB par octave.

2.1.3 Section auxiliaires

L'EURODESK est équipée de huit auxiliaires qui peuvent être utilisés aussi bien pour gérer des processeurs d'effets qu'un système de retours (moniteurs). Tous les auxiliaires sont mono et interviennent sur le trajet du signal après la section d'égalisation. Vous pouvez régler le niveau des départs auxiliaires à l'aide des six potentiomètres [12]. On peut augmenter le niveau de chaque auxiliaire jusqu'à +15 dB. Les départs des auxiliaires 1 et 2 sont pré-fader. On peut choisir d'utiliser les six autres auxiliaires soit en post fader (départ après le fader), soit en pré-fader en actionnant le commutateur **PRE** [14]. La configuration en post-fader est bien adaptée quand l'auxiliaire est utilisé pour appliquer des effets à un signal alors que la configuration pré-fader est particulièrement adaptée pour gérer un circuit de moniteurs. Le commutateur **SHIFT** [13] permet de choisir d'affecter la troisième paire de potentiomètres soit aux auxiliaires 5/6, soit aux auxiliaires 7/8.

2.1.4 Section fader

Chaque canal possède deux leds. La led **-20** [16] indique la présence d'un signal alors que la led **PEAK** [15] vous avertit en cas d'éventuelles surcharges ou saturations dans le canal. Si cette led reste allumée en continu, le niveau d'entrée du canal doit être abaissé à l'aide du bouton **GAIN**.

Le bouton **PAN** (panoramique) [17] permet de définir la position du signal dans le champ stéréo ainsi que son affectation aux sous-groupes paires ou impaires.

Selon la position du commutateur **CHANNEL MODE** de la section Solo, vous pouvez écouter le signal de chaque canal individuellement en actionnant son poussoir **PFL/SOLO** [18] soit en mode PFL mono (écoute avant fader, commutateur **CHANNEL MODE** relâché), soit en mode SOLO stéréo (écoute après fader et panoramique, commutateur **CHANNEL MODE** enfoncé). Dans ces deux cas, le niveau du signal écouté s'affiche sur l'indicateur lumineux de la section Main Mix (bus général). Quand vous enfoncez le poussoir **PFL/SOLO**, sa led [19] s'allume.

 **Pour le réglage du niveau d'entrée (à l'aide du bouton GAIN), nous recommandons d'utiliser la fonction PFL (pré-fader) et non pas la fonction SOLO.**

 **A la différence de la fonction SOLO (solo in place), l'utilisation de la fonction PFL n'influence en rien le signal présent aux sorties du bus général (Main Mix). Cela est aussi vrai pour les signaux des auxiliaires et des sous-groupes.**

Le commutateur **MUTE** [20] éteint le canal pour le Main Mix (bus principal), les sous-groupes et le bus SOLO. Quand vous enfoncez le poussoir **MUTE**, sa led [21] s'allume. Notez que les départs auxiliaires en mode pré-fader ne sont pas affectés quand le commutateur **MUTE** est enfoncé.

Le terme "routing" désigne le choix du ou des bus sur lesquels un signal est dirigé. L'EURODESK dispose de cinq bus stéréo auxquels vous pouvez affecter chaque signal à l'aide des commutateurs [22]. On affecte un signal au bus principal (Main Mix) et aux différentes paires de bus (sous-groupes) grâce respectivement aux poussoirs **MAIN MIX**, 1-2, 3-4, 5-6 et 7-8.

Vous pouvez contrôler le niveau du signal envoyé au bus général Main mix ou au sous-groupes à l'aide du fader [23] de son canal.

2.2 Canaux stéréo 25/26 à 31/32

Les canaux stéréo disposent des mêmes fonctions que les canaux mono. Cependant, des différences apparaissent au niveau des connexions, de l'égaliseur et du bouton **BALANCE**. Pour ce qui concerne les autres fonctions des canaux stéréo, veuillez vous référer aux instructions du chapitre 2.1 "Canaux mono 1 à 24".

2.2.1 Connexions

Chaque canal stéréo dispose de deux entrées ligne en jack 6,3 mm [24] pour les canaux gauche et droit. Pour faire travailler un canal stéréo en mono, il vous suffit de n'utiliser que l'entrée gauche du canal.

La sensibilité des entrées des canaux stéréo est réglable sur un champ allant de -20 dB à +20 dB à l'aide du bouton GAIN (niveau d'entrée).

2.2.2 Egaliseur

Les canaux stéréo possèdent un égaliseur quatre bandes. Les bandes HI (aigus) et LO (basses) possèdent les mêmes caractéristiques que celles des canaux mono. Le potentiomètre HI MID [25] vous offre la possibilité de régler l'augmentation ou la diminution du niveau des hauts médium dont la fréquence centrale est 3 kHz. Le potentiomètre LO MID [26] vous offre la possibilité de régler l'augmentation ou la diminution du niveau des bas médium dont la fréquence centrale est 500 Hz.

2.2.3 Commande BALANCE

Une différence supplémentaire entre canaux stéréo et canaux mono est le bouton BALANCE [27] qui remplace la commande PAN des canaux mono.

Tant que vous utilisez le canal stéréo en mono, cette différence n'apparaît pas.

Si vous l'utilisez en stéréo, le bouton BALANCE permet de déterminer la part relative des signaux gauche et droit avant qu'ils ne soient affectés soit au bus général (Main mix) soit aux sous-groupes. Par exemple : Si la commande BALANCE est en butée à droite, la partie droite du signal stéréo est conduite jusqu'au(x) bus sélectionné(s) et la partie gauche est totalement coupée.

2.3 Section master des auxiliaires

2.3.1 Départs auxiliaires

Les potentiomètres de sortie [28] des auxiliaires 1 à 8 sont disposés selon une ligne verticale. Ils permettent de contrôler ce que l'on pourrait appeler " la somme " des signaux présents dans chaque départ auxiliaire. La plage de réglage de leur niveau s'étend de moins l'infini à +20 dB. Chaque départ auxiliaire possède sa propre commande SOLO [29] qui envoie le signal au bus solo. Dès que l'un de ces poussoirs est enfoncé, la led de contrôle SOLO [30] clignote.

2.3.2 Retours auxiliaires

A droite des départs auxiliaires se trouvent les retours auxiliaires stéréo, quatre entrées stéréo que l'on peut aussi utiliser comme quatre entrées ligne stéréo ou mono. Les commandes des retours auxiliaires 1 et 2 sont identiques. Le niveau d'entrée est réglable grâce au bouton LEVEL [31]. Sa plage de réglage s'étend de moins l'infini à +20 dB. Le bouton BALANCE [32] définit la position de chaque auxiliaire dans le champ stéréo et l'affectation du signal aux bus paires ou impaires (voir chapitres 2.1.4 " Section fader " et 2.2.3 " Commande BALANCE "). Les retours auxiliaires 1/2 (tout comme les retours 3/4) possèdent une led SOLO [34] qui clignote dès que l'un des poussoirs SOLO [33] ou [37] est enfoncé. Le signal du retour auxiliaire est alors envoyé sur le bus Solo.

Les commutateurs de routing [35] envoient le signal du retour auxiliaire qui leur correspond vers le bus général (Main Mix) ou les sous-groupes 1/2, 3/4, 5/6 et 7/8.

Les retours auxiliaires 3 et 4 sont affectés de façon fixe au bus général Main Mix. Le bouton LEVEL [36] permet de contrôler le niveau d'entrée et le commutateur SOLO [37] affecte le retour auxiliaire au bus Solo.

2.4 Section casque

L'EURODESK dispose d'une section casque qui vous permet de contrôler différents signaux présents dans la table de mixage.

Vous pouvez régler le volume du casque à l'aide du potentiomètre [38].

Le commutateur MON/CTRL R. [39] vous offre la possibilité d'entendre le mixage Monitor/Control Room dans le casque, le poussoir AUX 1-2 [40] les départs pré-fader des auxiliaires 1/2 et le commutateur AUX 5-6 [41] les départs auxiliaires 5/6 (commutables en pré ou post-fader). Tous ces signaux peuvent être écoutés au casque de façon séparée ou en les mélangeant (c'est à dire simultanément).

2.5 Section Monitor & CTRL Room

Il s'agit de la section d'écoute de votre EURODESK.

Le potentiomètre MON/CTRL LEVEL [42] permet de définir le volume d'écoute du circuit moniteurs, dont vous aurez auparavant relié l'amplificateur de puissance aux sorties Monitor & CTRL Room Out de la console. Vous entendez alors le mixage principal tel qu'il est après les faders du bus général (Main Mix), sans quoi vous ne pourriez pas contrôler vos "fade out" (fondus).

Vous pouvez écouter le bus SOLO/PFL dès que l'un des commutateurs SOLO de votre EURODESK est actionné. Pour écouter le signal présent à l'entrée 2-Track, il vous suffit d'enfoncer le poussoir 2-TRACK [43]. Cette entrée est prévue pour servir de retour pour l'écoute d'un magnétophone stéréo et pouvoir ainsi contrôler le signal enregistré.

Quand le bouton MON/CTRL LEVEL est en butée à droite, l'entrée 2-Track est adaptée à des signaux dont le niveau est de -10 dBV. Si vous travaillez avec des signaux de niveau supérieur (par exemple +4 dBu), il vous faut alors diminuer l'amplification en tournant ce potentiomètre vers la gauche.

 **La modification du niveau d'écoute n'influence en rien le signal présent aux sorties du bus général Main Mix. Autrement, vous ne pourriez pas utiliser la fonction SOLO pendant l'enregistrement sans devoir le recommencer de zéro.**

Pour finir, cette section possède un commutateur MONO [44] qui vous offre la possibilité de vérifier la compatibilité mono de votre mixage stéréo. Cette commande n'a, elle non plus, aucune influence sur le signal de sortie du bus général Main Mix.

2.6 Section Solo

L'EURODESK vous offre deux modes Solo différents. Le commutateur CHANNEL MODE [46] permet de choisir entre le bus PFL mono et le bus Solo stéréo.

Solo In Place

Solo In Place est la fonction couramment utilisée pour écouter isolément un signal ou un groupe de signaux. Dès que l'un des commutateurs SOLO est enfoncé, tous les canaux non sélectionnés ne sont pas reproduits par le bus d'écoute Solo. La fonction Solo est une vraie fonction "SOLO IN PLACE", c'est à dire que les signaux écoutés gardent leur position dans l'image stéréo. Ils sont envoyés vers ce bus après la commande de panoramique, les départs auxiliaires, les entrées ligne stéréo, les sous-groupes et bien sûr, ils sont post-fader.

PFL

Le bus PFL intervient avant le fader du canal (PFL=Pre Fader Listening). La fonction PFL est couramment utilisée lors du réglage du niveau d'entrée d'un signal dans un canal.

Les deux leds placées sous l'afficheur de niveau vous rappellent avec quel bus vous travaillez, soit en mode PFL, soit en mode Solo. La led de gauche (jaune) est affiliée à la section PFL et la led de droite (rouge) à la section Solo In Place. Nous vous recommandons de laisser le potentiomètre LEVEL [45] des bus Solo et PFL en position centrale (Unity Gain=niveau unitaire) de façon que le niveau de ces deux bus ne soit pas trop éloigné de celui du bus général.

2.7 Section Talkback

Le micro d'ordres [55] intégré à la table de mixage sert à la communication entre la personne derrière la console et celles se trouvant dans la cabine d'enregistrement (studio) ou sur la scène (concert). Quand vous appuyez sur la touche TALKBACK [56] (et que vous la maintenez enfoncée), le micro d'ordres est alors activé. Tant que la touche est maintenue enfoncée, le niveau du signal de la section d'écoute est réduit de -20 dB pour éviter tout problème de larsen (feedback) causé par le micro d'ordres. Toutes les autres sections ne sont pas affectées par l'utilisation de la fonction Talkback.

Le niveau du micro d'ordres est réglable à l'aide du bouton LEVEL [47]. Le signal de la section Talkback peut être envoyé séparément ou simultanément aux auxiliaires 1/2, 5/6 ou 7/8 grâce aux commutateurs AUX 1-2 [48], AUX 5-6 [49] et AUX 7-8 [50]. De cette façon, vous avez la possibilité de communiquer avec les personnes dans la cabine d'enregistrement (studio) par l'intermédiaire du circuit casques ou aux personnes sur la scène (concert) par l'intermédiaire du circuit de retours.

2.8 Sous-groupes

Dans le cas d'un enregistrement en multi-piste, chaque piste de l'enregistreur reçoit le signal des sorties des sous-groupes. Les quatre sous-groupes stéréo (qui sont aussi huit sous-groupes mono) peuvent être alimentés par chaque canal ainsi que par les retours stéréo des auxiliaires 1 et 2. On règle le niveau des sous-groupes à l'aide de leurs faders [54]. Les sous-groupes possèdent aussi une fonction Solo commandée par les commutateurs SOLO [52]. La led de contrôle SOLO (entre les sous-groupes 4 et 5) s'allume dès que l'un de ces poussoirs SOLO est enfoncé.

Pour le mixage, on peut vouloir affecter les sorties des sous-groupes au bus général Main Mix. Pour ce faire, il faut appuyer sur le commutateur MAIN MIX [53]. On contrôle la position du signal de chaque sous-groupe dans l'image stéréo du bus général Main Mix en actionnant les boutons de panoramique PAN [51].

2.9 Bus général (Main Mix)

Les deux faders L et R [57] de la section Master permettent de contrôler le niveau du signal du bus général Main Mix.

3. AFFICHEURS DE NIVEAU

Le bus général Main Mix dispose de deux afficheurs à segments [68] dont le segment supérieur (led CLIP) vous averti d'éventuelles surcharges ou saturations (+28 dBu symétrique et +22 dBu asymétrique). Ces afficheurs sont aussi utilisés pour visualiser le niveau des signaux des sections PFL Mono (led PFL), SOLO stéréo (led SOLO) ou des entrées 2-Track (quand le commutateur 2-TRACK de la section Monitor & Control Room est enfoncé). La led +48 V indique que l'alimentation fantôme est activée et la led POWER indique que votre EURODESK est sous tension.

 **Les leds CLIP ne devraient jamais s'allumer ! Si c'est le cas, réduisez les niveaux soit par l'intermédiaire des faders du bus général, des sous-groupes ou des canaux (réduction des niveaux de sortie), soit en dernier ressort par l'intermédiaire du bouton GAIN (réduction du niveau d'entrée) d'un ou plusieurs canaux. Utilisez la fonction PFL pour connaître la raison de l'apparition de surcharges ou de saturations.**

 **En mode SOLO/PFL, 0 dB correspond à un niveau interne de travail de 0 dBu (0,775V). Dans les autres cas, les afficheurs sont réglés pour indiquer le niveau de sortie des signaux du bus général (+4 dBu). Ainsi, si un seul signal est affecté au bus général, la valeur indiquée sera plus haute de 4 dB en mode SOLO/PFL.**

Au dessus des afficheurs se trouve l'embase LAMP [69] pour l'alimentation d'une lampe sur flexible standard de 12 V.

4. CONNEXIONS

4.1 La face arrière de l'EURODESK

Familiarisez-vous avec la face arrière de votre EURODESK. Nous commençons en bas à gauche.

Commutateur de l'alimentation fantôme [2]

Pour alimenter les microphones à condensateurs, votre console est équipée d'une alimentation fantôme +48 V. Son commutateur, la met en service sur l'ensemble des canaux mono.

 **Quand l'alimentation fantôme est en marche, vous ne devez en aucun cas relier un micro ou une boîte de direct à la table de mixage. De plus, éteignez votre système d'écoute (moniteurs ou enceintes) avant de mettre l'alimentation fantôme en marche.**

DC Power In 1

Cette embase multi-broches distribue les différents voltages provenant de l'alimentation externe nécessaires au fonctionnement de votre EURODESK : +/- 18 V (audio), +48 V (alimentation fantôme pour micros à condensateurs), +12 V (embase de la lampe sur flexible) et +5 V (diodes).

4.2 Les connecteurs de l'EURODESK

Détaillons maintenant les nombreuses entrées et sorties de l'EURODESK.

 **Il est évident que des appareils équipés de connecteurs asymétriques peuvent être reliés aux embases symétriques de votre EURODESK. Dans ce cas, utilisez des jacks mono ou des jacks stéréo dont vous aurez relié en pont la bague et le corps (pour des connecteurs XLR, laissez le plot 3 libre).**

Canaux mono 1 à 24

Points d'insertion (Insert) 5 : Jacks asymétriques, départ et retour (Send et Return) sur le même connecteur. Pointe=départ, bague=retour et corps=masse.

Entrées ligne (Line In) 4 : Jacks symétriques. Pointe=point chaud (+), bague=point froid (-) et corps=masse.

Entrées micro (Mic In) 3 : XLR symétriques. Plot 1=masse, plot 2=point chaud (+) et plot 3 =point froid (-). Pensez à l'alimentation fantôme.

Canaux stéréo 25 à 32 24

Quatre paires d'entrées stéréo (Stereo Inputs). Jacks asymétriques. Pointe=point chaud (+) et corps=masse.

Départs auxiliaires (Aux sends) 58

Jacks asymétriques. Pointe=point chaud (+) et corps=masse.

Retours auxiliaires stéréo (Aux Returns) 59

Quatre paires stéréo en jacks symétriques. Pointe=point chaud (+), bague=point froid (-) et corps=masse.

Points d'insertion des sous-groupes (Sub Insert) 60

Pour insérer un processeur sur le trajet du signal dans les sous-groupes. Jacks asymétriques. Départ et retour (send et Return) sur le même connecteur. Pointe=départ, bague=retour et corps=masse.

Sorties des sous-goupes (Sub Outputs) 61

Idéales pour les enregistrements en multi-pistes. Jacks asymétriques. Pointe=point chaud (+) et corps=masse.

Entrées/sorties 2-Track (2-Track In/Out) 62

Embases Cinch-RCA pour platine cassettes, platine DAT, etc. Signal de sortie=signal du bus général (Main Mix).

Sorties Monitor & Control Room 63

Le signal présent à ces sorties doit être conduit jusqu'à l'amplificateur de puissance alimentant votre système d'écoute. Jacks asymétriques. Pointe=point chaud (+) et corps=masse.

Sorties casques (Phones) 64

Pour deux casques. Jacks. Pointe=signal gauche, bague=signal droit et corps=masse.

Points d'insertion du bus général (Main Insert) 65

Pour insérer des effets dans le signal de sortie Main Mix après les faders du bus général. Jacks asymétriques, départ et retour (Send et Return) sur le même connecteur. Pointe=départ, bague=retour et corps=masse.

Sorties du bus général en jack (Main Outputs) 66

Jacks asymétriques. Pointe=point chaud (+) et corps=masse.

Sorties du bus général en XLR (Main Out) 67

XLR symétriques. Plot 1=masse, plot 2=point chaud (+) et plot 3=point froid (-). Niveau de sortie maximum +28 dBu.

4.3 Câblage

Vous allez avoir besoin d'un grand nombre de câbles. Les schémas suivants illustrent les câblages corrects pour que vous puissiez travailler avec votre EURODESK.

-  **La mise à la masse des sorties n'est pas en liaison avec la mise à la terre de l'alimentation de façon à éviter la formation de bourdonnements dus à une boucle de masse.**

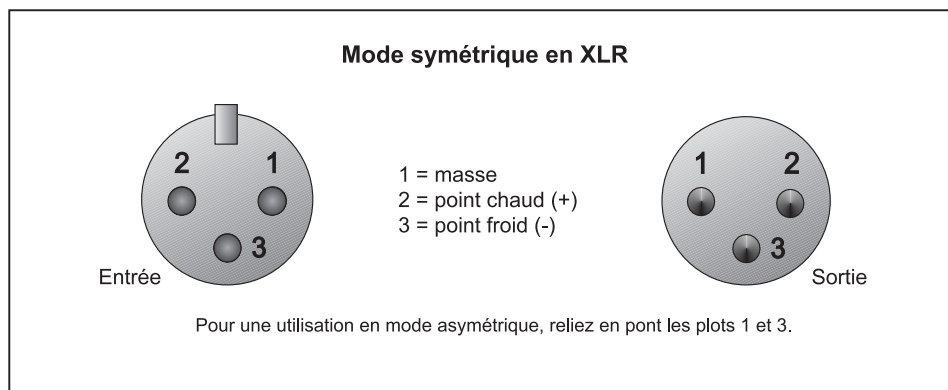
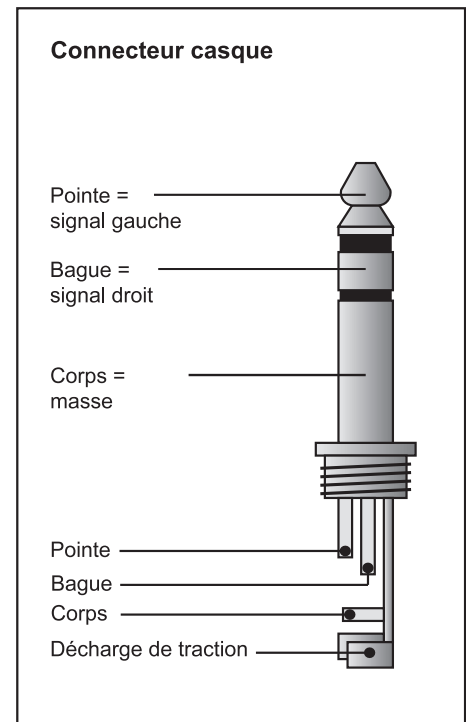
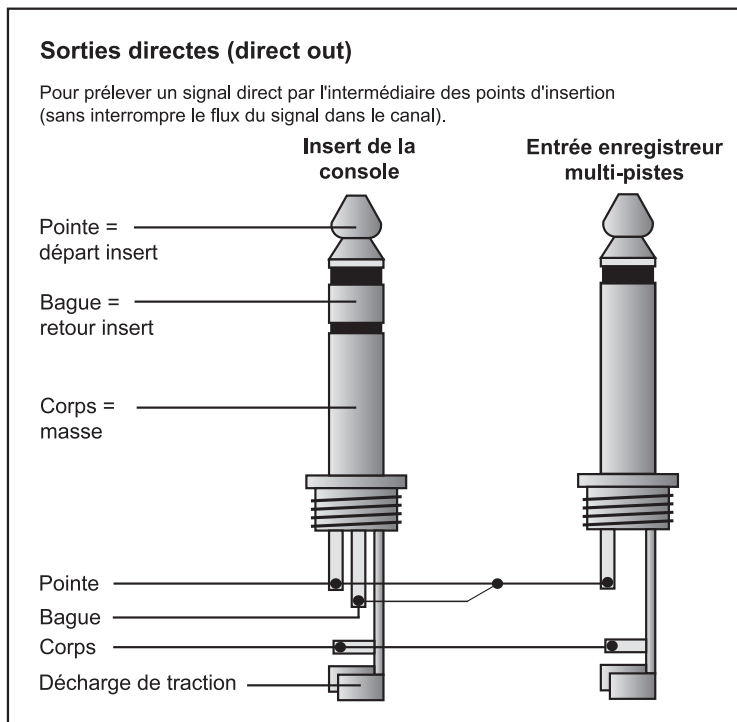
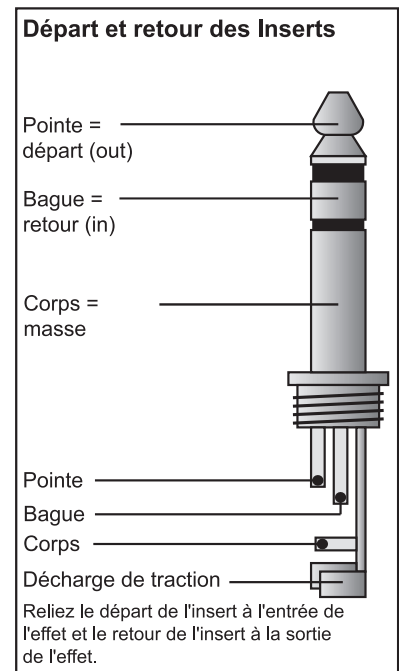
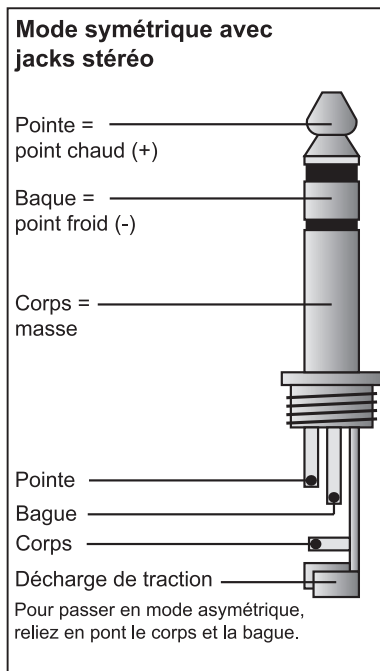
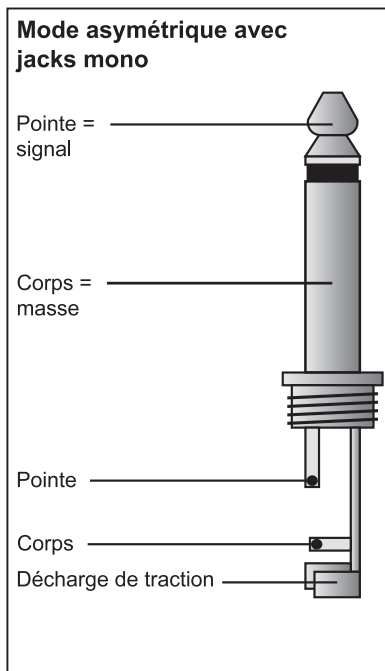

Fig. 4.1 : Les différents types de câblage

5. CARACTERISTIQUES TECHNIQUES

CANAUX

Entrée micro	Symétrie électronique. Entrée protégée
Mic E.I.N (22 Hz à 22 kHz)	-129,0 dBu, résistance de sortie 150 Ohms
	-117,3 dBqp, résistance de sortie 150 Ohms
	-132,0 dBu, entrée court-circuitée
	-122,0 dBqp, entrée court-circuitée
Distorsion (THD & N)	0,007% à +4 dBu, 1 kHz, largeur de bande 80 kHz
Plage d'amplification	De +10 dB à +60 dB
Niveau max. d'entrée (micro)	+12 dBu
Entrée ligne	Symétrie électronique
Plage d'amplification	D'unitaire à +40 dB
Niveau max. d'entrée (ligne)	+22 dBu
Champ de réglage fader du canal	De +10 dB à -85 dB
Plage d'amplification départs auxiliaires	De coupé à +15 dB en passant par unitaire

CORRECTEURS DE FREQUENCES

Filtre shelving aigus	12 kHz, +/- 15 dB, Q = 2 octaves
Filtre bell hauts-médium (canaux 25 à 32)	3 kHz, +/-15 dB, Q = 2 octaves
Médium semi-paramétriques (canaux 1 à 24)	De 100 Hz à 8 kHz, +/-15 dB, Q = 1 octave
Filtre bell bas-médium (canaux 25 à 32)	500 Hz, +/-15 dB, Q = 2 octaves
Filtre shelving basses	80 Hz, +/-15 dB, Q = 2 octaves
Filtre coupe bas (LO CUT)	-3 dB à 75 Hz, 18 dB/octave

INSERTS DES CANAUX

Niveau d'entrée/sortie max.	+22 dBu
Diaphonie	-95 dB à 1 kHz

SOUS-GROUPES

Bruit	Bruit des bus, fader à 0 dB : -105,0 dBr (ref. : +4 dBu) -92,0 dBr (ref. : +4 dBu, canaux ouverts, fader au gain unitaire, mutés) -87,0 dBr (ref. : +4 dBu, canaux ouverts, fader au gain unitaire)
Niveau max. de sortie sous-groupes	+22 dBu symétrique/asymétrique
Plage de réglage faders	De +10 db à -85 dB

BUS GENERAL MAIN MIX

Bruit	Bruit des bus, fader à 0 dB : -102,0 dBr (ref. : +4 dBu) -92,0 dBr (ref. : +4 dBu, canaux ouverts, fader au gain unitaire, mutés) -87,0 dBr (ref. : +4 dBu, canaux ouverts, fader au gain unitaire)
Niveau max. de sortie	+28 dBu symétrique, +22 dBu asymétrique
Champ d'amplification retours auxiliaires	De coupé à +20 dB en passant par unitaire
Niveau max. départs auxiliaires	+22 dBu

GENERAL

Distorsion (THD & N)	0,007% à +4 dBu, 1 kHz, largeur de bande 80 kHz
Réponse en fréquences	De 20 Hz à 40 kHz, +/- 1 dB Chaque entrée sur chaque sortie : de 10 Hz à 120 kHz, +/- 3 dB

DIMENSIONS ET POIDS

Console	
Dimensions (H * L * P)	approx. 44/90 mm x 1015 mm x 527 mm
Poids	approx. 18 kg
Alimentation	
Dimensions (H * L * P)	approx. 86 mm x 435 mm x 246 mm
Poids	approx. 7 kg

La société BEHRINGER apporte le plus grand soin à la fabrication de ses produits pour vous garantir la meilleure qualité. Des modifications nécessaires peuvent donc être effectuées sans notification préalable. C'est pourquoi les caractéristiques et la configuration physique des produits peuvent différer des spécifications et illustrations présentées dans ce manuel.